

Система регулирования

VM iSystem



**Инструкция по
установке и
техническому
обслуживанию**

Содержание

1	Введение	4
	1.1 Используемые символы	4
	1.2 Сокращения	4
	1.3 Общие сведения	4
	1.3.1 Ответственность производителя	4
	1.3.2 Ответственность монтажника	5
	1.4 Сертификаты	5
2	Правила техники безопасности и рекомендации	6
	2.1 Рекомендации	6
3	Техническое описание	7
	3.1 Режимы работы	7
	3.1.1 Оборудование с настройкой VM/MR	7
	3.1.2 Оборудование с настройкой 3X.КЛ+	7
	3.1.3 Оборудование с настройкой ОТН+3X.КЛ	8
	3.1.4 Оборудование с настройкой 0/1+3X.КЛ	8
	3.2 Описание клавиш	9
	3.3 Описание дисплея	10
	3.3.1 Функции клавиш	10
	3.3.2 Символ пламени	10
	3.3.3 Солнечная установка (Если подсоединена)	10
	3.3.4 Режимы работы	11
	3.3.5 Изменение режима работы ГВС	11
	3.3.6 Прочая информация	12
	3.4 Технические характеристики	12
4	Установка	13
	4.1 Упаковка	13
	4.2 Монтаж	13
	4.3 Электрические подключения	14
	4.3.1 Рекомендации	14
	4.3.2 Доступ к клеммной колодке	15
	4.3.3 Описание клеммной колодки	15
	4.3.4 Подключение на клеммную колодку	16
	4.3.5 Подключение кабеля BUS	16

4.4	Примеры установок и подключений - Оборудование с настройкой VM/MR	17
4.4.1	Модуль VM iSystem в сети с одним или несколькими теплогенераторами с панелью управления DIEMATIC	17
4.5	Примеры установок и подключений - Оборудование с настройкой 3X.КЛ+	20
4.5.1	Независимое регулирование	20
4.5.2	Модуль VM iSystem в сети с одним или несколькими теплогенераторами с панелью управления DIEMATIC-m3 / DIEMATIC iSystem	28
4.5.3	Модуль VM iSystem, который управляет газовым абсорбционным тепловым насосом (PGA)	29
4.6	Примеры установок и подключений - Оборудование с настройкой ОТН +3X.КЛ	31
4.6.1	Независимое регулирование	31
4.6.2	Каскад из котлов с шиной ОТН	40
4.7	Примеры установок и подключений - Оборудование с настройкой 0/1+3X.КЛ	44
4.7.1	Независимое регулирование	44
4.7.2	Управление ведомым в каскаде	52
4.8	Схема электрических подключений	54
5	Использование оборудования	56
5.1	Первое включение	56
5.2	Доступ к различным уровням меню	57
5.2.1	Уровень пользователя	57
5.2.2	Уровень специалиста	57
5.2.3	Уровень СЕРВИС	58
5.3	Навигация по меню	58
5.4	Отображение измеряемых параметров	59
5.5	Настройки, выполняемые после первого включения	60
5.5.1	Отображение параметров расширенного режима	60
5.5.2	Установка специальных параметров установки	61
5.5.3	Ввод названий контуров и теплогенераторов	66
5.5.4	Настройка отопительной кривой	67
5.6	Изменение настроек	69
5.6.1	Выбор языка	69
5.6.2	Выбор режима конфигурации	70
5.6.3	Калибровка датчиков	70

	5.6.4	Настройки Специалиста	72
	5.6.5	Конфигурация сети	80
	5.6.6	Возврат к заводским настройкам	84
6		Выключение оборудования	85
	6.1	Выключение установки	85
	6.2	Защита от замораживания	85
7		В случае неисправности	86
	7.1	Контактные данные монтажной организации	86
	7.2	Сообщения (Код вида Mxx)	87
	7.3	Список сообщений	87
	7.4	Неисправности	88
	7.4.1	Удаление датчиков из памяти электронной платы	91
	7.5	Обзор ошибок	91
	7.6	Контроль параметров и входов/выходов (режим тестирования)	92
8		Запасные части	95
	8.1	Общие сведения	95
	8.2	Запасные части	95

1 Введение

1.1 Используемые символы

В этой инструкции обозначены различные уровни опасности для привлечения внимания на особые указания. Также мы желаем обеспечить безопасность пользователя, избежать любых проблем и гарантировать правильную работу оборудования.



ОПАСНОСТЬ

Обозначает риск опасной ситуации, способной повлечь тяжелые телесные повреждения.



ПРЕДУПРЕЖДЕНИЕ

Обозначает риск опасной ситуации, способной повлечь легкие телесные повреждения.



ВНИМАНИЕ

Обозначает риск поломки оборудования.



Обозначает важную информацию.



Обозначает ссылку на другие инструкции или на другие страницы инструкции.

1.2 Сокращения

- ▶ ГВС : Горячая санитарно-техническая вода
- ▶ V3V : Трехходовой клапан

1.3 Общие сведения

1.3.1. Ответственность производителя

Наше оборудование произведено с соблюдением основных требований различных применяемых директив. Оборудование поставляется с маркировкой  и со всеми необходимыми документами.

Заботясь о качестве нашей продукции, мы пытаемся постоянно её улучшать. Таким образом, мы оставляем за собой право в любой момент изменить характеристики, приведенные в этом документе.

Наша ответственность как производителя не действует в следующих случаях :

- ▶ Несоблюдение инструкций по эксплуатации оборудования.
- ▶ Неправильное или недостаточное техническое обслуживание оборудования.
- ▶ Несоблюдение инструкций по установке оборудования.

1.3.2. Ответственность монтажника

Монтажник ответственен за установку и за первый ввод в эксплуатацию оборудования. Монтажник должен соблюдать следующие правила :

- ▶ Прочитать и соблюдать указания, приведенные в поставляемых с Вашим оборудованием инструкциях.
- ▶ Выполнение установки в соответствии с действующими правилами и нормами.
- ▶ Осуществить первый ввод в эксплуатацию и выполнить все пункты необходимого контроля.
- ▶ Объяснить установку пользователю.
- ▶ Если необходимо техническое обслуживание, то предупредить пользователя об обязательной проверке и техническом обслуживании оборудования.
- ▶ Вернуть все инструкции пользователю.

1.4 Сертификаты

Данное оборудование соответствует следующим европейским нормам и стандартам :

- ▶ 2006/95/ЕС – Директива о низком напряжении. Затрагиваемая норма : EN60.335.1.
- ▶ 2004/108/ЕС – Директива об электромагнитной совместимости. Общие нормы : EN1000-6-3 , EN 61000-6-1.

2 Правила техники безопасности и рекомендации

2.1 Рекомендации



ПРЕДУПРЕЖДЕНИЕ

Только квалифицированному специалисту разрешено осуществлять действия на оборудовании и установке.

Выбрать летний режим работы или режим защиты от замораживания вместо выключения оборудования для обеспечения следующих функций :

- ▶ Антиблокировка насосов.
- ▶ Защита от замораживания.

3 Техническое описание

3.1 Режимы работы

3.1.1. Оборудование с настройкой VM/MR

Модуль VM iSystem в сети с одним или несколькими теплогенераторами с панелью управления DIEMATIC

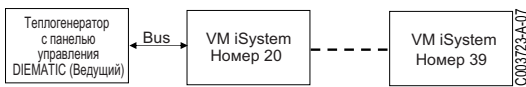

Модуль VM iSense Pro в сети с одним или несколькими теплогенераторами с панелью управления DIEMATIC / iSense Pro

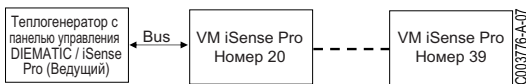

- ▶ Управление первичным контуром.
- ▶ Доступные контуры : В, С, ГВС и AUX (вспомогательный).
- ▶ Не требуется датчик наружной температуры.
- ▶ от 1 до 20 модулей VM iSystem + от 1 до 10 теплогенераторов с панелью управления DIEMATIC.
- ▶ Приоритет ГВС применяется только для вторичных контуров, подключенных к одному модулю VM iSystem

3.1.2. Оборудование с настройкой ЗХ.КЛ+

Независимое регулирование

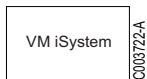

- ▶ Нет управления первичным контуром.
- ▶ Доступные контуры : В, С, ГВС и AUX (вспомогательный).
- ▶ Необходим датчик наружной температуры.

Модуль VM iSystem в сети с одним или несколькими теплогенераторами с панелью управления DIEMATIC-m3 / DIEMATIC iSystem

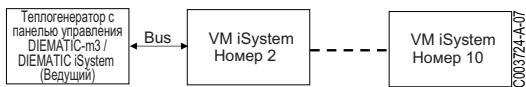

- ▶ Управление первичным контуром.
- ▶ Доступные контуры : В, С, ГВС и AUX (вспомогательный).
- ▶ Не требуется датчик наружной температуры.
- ▶ от 1 до 10 модулей VM iSystem, сконфигурированных как **ЗХ.КЛ+** или теплогенераторы с панелью управления DIEMATIC + 20 модулей VM iSystem, сконфигурированных как **VM/MR**.
- ▶ Приоритет ГВС применяется для всех вторичных контуров установки.

Модуль VM iSystem, который управляет газовым абсорбционным тепловым насосом (PGA)

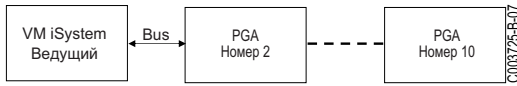

- ▶ Управление газовым абсорбционным тепловым насосом.
- ▶ Доступные контуры : В, С, ГВС и AUX (вспомогательный).
- ▶ Необходим датчик наружной температуры.
- ▶ Модуль VM iSystem сконфигурирован как ведущий на шине.
- ▶ от 1 до 10 групп из 3 газовых абсорбционных тепловых насосов.

3.1.3. Оборудование с настройкой ОТН+3Х.КЛ

Независимое регулирование

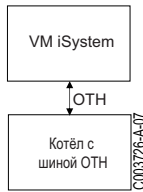

- ▶ Одноступенчатое управление котлом (Вкл./Выкл.) и температурой.
- ▶ Доступные контуры : В, С, ГВС и AUX (вспомогательный).
- ▶ Необходим датчик наружной температуры.

Каскад из котлов с шиной ОТН

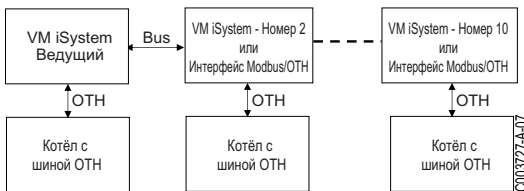

- ▶ Одноступенчатое управление котлом (Вкл./Выкл.) и температурой.
- ▶ Доступные контуры : В, С, ГВС и AUX (вспомогательный).
- ▶ Необходим датчик наружной температуры.
- ▶ от 1 до 10 модулей VM iSystem, сконфигурированных как **ОТН +3Х.КЛ**, или теплогенераторов с панелью управления DIEMATIC-m3 / DIEMATIC iSystem или интерфейсом ОТН MODBUS + 20 модулей VM iSystem, сконфигурированных как **VM/MR**.
- ▶ Приоритет ГВС применяется для всех вторичных контуров установки.

3.1.4. Оборудование с настройкой 0/1+3Х.КЛ

Независимое регулирование

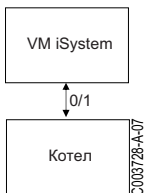

- ▶ Управление котлом со входом Вкл./Выкл..
- ▶ Доступные контуры : В, С и ГВС.
- ▶ **ВСП.В** используется для управления Вкл./Выкл..
- ▶ Выход **AUX** с напряжением 230 В.
- ▶ Необходим датчик наружной температуры.

Управление ведомым в каскаде

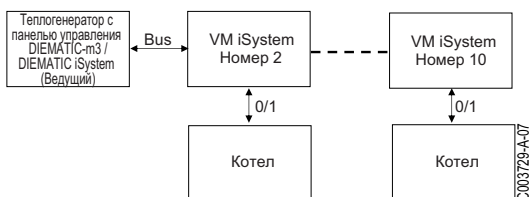

- ▶ Доступные контуры : В, С и ГВС.
- ▶ **ВСП.В** используется для управления Вкл./Выкл..
- ▶ Не требуется датчик наружной температуры.
- ▶ Модуль VM iSystem всегда является ведомым в каскадной установке.
- ▶ Приоритет ГВС применяется для всех вторичных контуров установки.

3.2 Описание клавиш

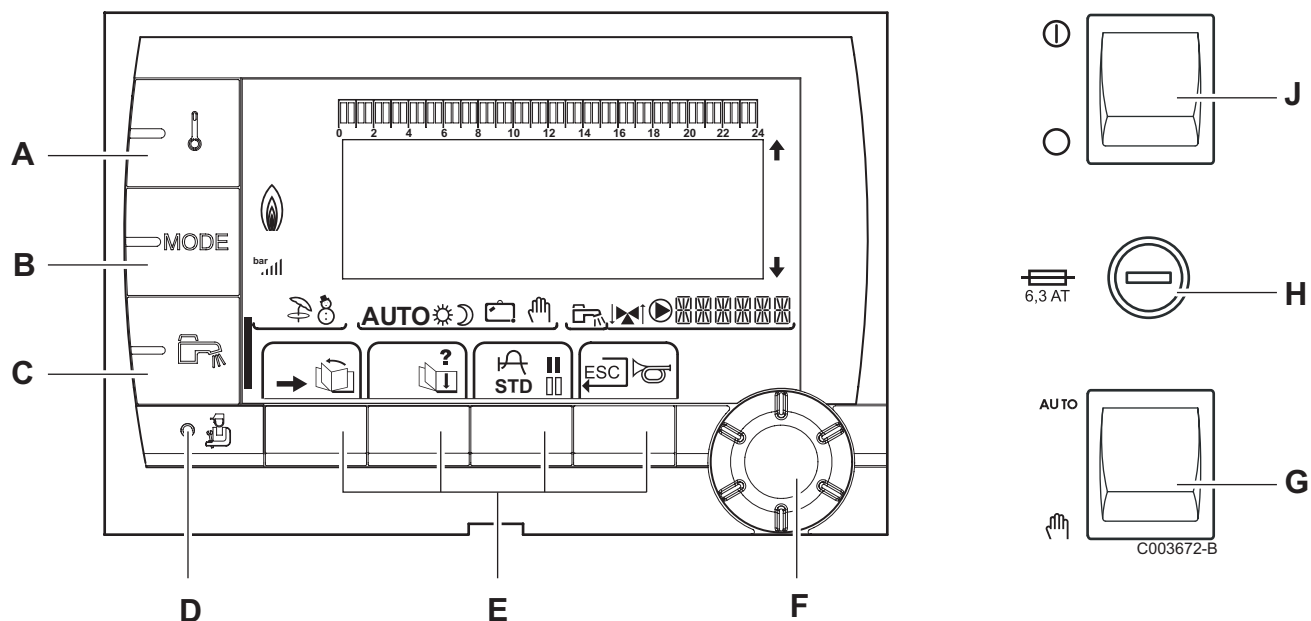





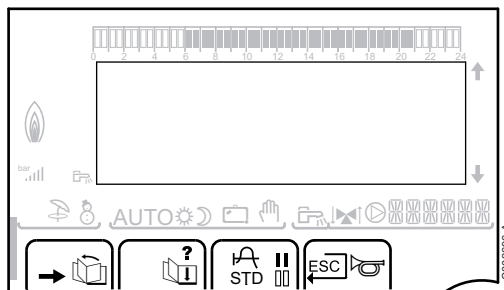

- A** Клавиша регулировки температуры (отопление, ГВС, бассейн)
- B** Клавиша выбора режима работы
- C** Клавиша изменения режима работы ГВС
- D** Клавиша доступа к настройкам специалиста
- E** Клавиши, функция которых изменяется в зависимости от индикации
- F** Вращающаяся ручка регулировки :
- ▶ Повернуть вращающуюся ручку для пролистывания меню или для изменения значения
 - ▶ Нажать на вращающуюся ручку для доступа к выбранному меню или для подтверждения изменения значения
- G** Ручка AUTO/MANU
- H** Плавкий предохранитель
- J** Ручка ON/OFF

3.3 Описание дисплея

3.3.1. Функции клавиш



- Доступ к различным меню
-  Позволяет пролистать меню
-  Позволяет пролистать параметры
- ? Символ отображается, если доступна помощь
-  Отображение графика для выбранного параметра
- STD** Сброс всех часовых программ
-  Выбор комфортного режима или выбор дней для ввода программы
-  Выбор пониженного режима или отмена дней для ввода программы
-  Возврат на предыдущий уровень
- ESC** Возврат на предыдущий уровень без сохранения в памяти выполненных изменений



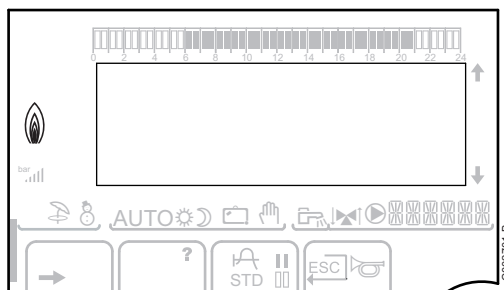

3.3.2. Символ пламени

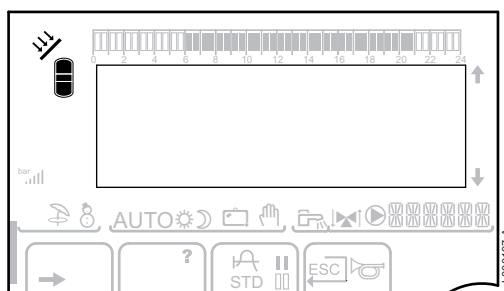

- ▶ Символ горит : Горелка работает.
- ▶ Символ не горит : Горелка выключена.

3.3.3. Солнечная установка (Если подсоединена)



-  Работа загрузочного насоса солнечной установки
-  L000200-A Верхняя часть водонагревателя нагрета до заданного значения температуры для водонагревателя
-  L000201-A Весь водонагреватель нагрет до заданного значения температуры для водонагревателя
-  L000199-A Весь водонагреватель нагрет до заданного значения температуры для водонагревателя солнечной установки
-  L000197-A Водонагреватель не нагрет - Наличие системы регулирования солнечной установки

3.3.4. Режимы работы

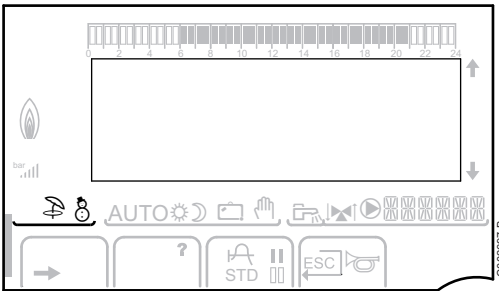

Режим ЛЕТО : Отопление выключено. Горячее водоснабжение будет обеспечиваться



Режим ЗИМА : Отопление и ГВС работают

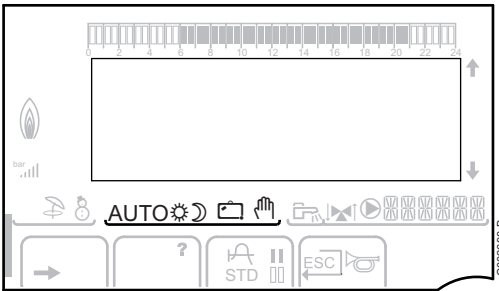

AUTO

Работа в автоматическом режиме согласно часовой программы



Комфортный режим : Символ обозначает принудительную работу в ДНЕВНОМ (комфортном) режиме работы

- ▶ Мигающий символ : Временное изменение режима работы
- ▶ Символ горит постоянно : Постоянное изменение режима работы



Пониженный режим : Символ обозначает принудительную работу в НОЧНОМ (пониженном) режиме работы

- ▶ Мигающий символ : Временное изменение режима работы
- ▶ Символ горит постоянно : Постоянное изменение режима работы



Режим Отпуск : Символ обозначает принудительную работу в режиме ОТПУСК (защита от замораживания)

- ▶ Мигающий символ : Запрограммирован режим работы Отпуск
- ▶ Символ горит постоянно : Активен режим Отпуск



Ручной режим

3.3.5. Изменение режима работы ГВС

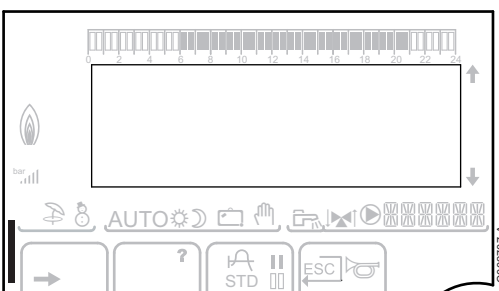





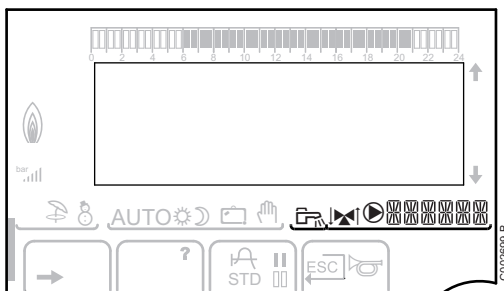

В случае принудительного изменения режима работы ГВС отображается графический индикатор :

- ▶ Графический индикатор мигает : Временное изменение режима работы
- ▶ Графический индикатор горит постоянно : Постоянное изменение режима работы

3.3.6. Прочая информация



-  Символ отображается во время нагрева воды для ГВС.
-  Индикатор смесительного клапана : Символ отображается в том случае, если подключен трехходовой смесительный клапан.
 -  : 3-ходовой смеситель открывается
 -  : 3-ходовой смеситель закрывается
-  Символ отображается, когда насос работает.
-  Имя контура, для которого отображаются параметры.

3.4 Технические характеристики

- ▶ Электрическое питание : 230 В - 50 Гц
- ▶ Мощность : 10 - 1450 Вт

Датчик наружной температуры												
Температура, °C	-20	-16	-12	-8	-4	0	4	8	12	16	20	24
Сопротивление, Ω	2392	2088	1811	1562	1342	1149	984	842	720	616	528	454

Датчик подающей линии контура В+С Датчик ГВС Датчик системы												
Температура, °C	0	10	20	25	30	40	50	60	70	80	90	
Сопротивление, Ω	32014	19691	12474	10000	8080	5372	3661	2535	1794	1290	941	

4 Установка

4.1 Упаковка

Комплект поставки включает :

- ▶ Модуль VM iSystem
- ▶ Инструкция по быстрой установке
- ▶ Флеш-накопитель USB с инструкцией по установке и техническому обслуживанию, и с инструкцией по эксплуатации

4.2 Монтаж

Модуль **VM iSystem** может быть закреплен на стене или в электрическом шкафу.

1. Просверлить 3 отверстия.
(1) Лекало для просверливания
2. Навесить модуль.
3. Открыть защитную крышку.
4. Закрепить систему при помощи 3 винтов.

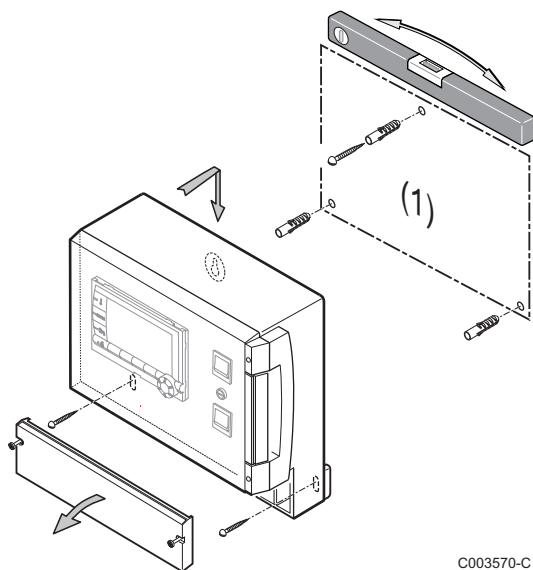

C003570-C



ВНИМАНИЕ

- ▶ Не устанавливать контактор или силовую цепь на расстоянии менее 10 см от блока.
- ▶ Несоблюдение этого правила может спровоцировать наводки и привести к нарушению работы системы регулирования и даже к повреждению электронных плат.

4.3 Электрические подключения

4.3.1. Рекомендации



ПРЕДУПРЕЖДЕНИЕ

- ▶ Электрические подключения должны быть выполнены квалифицированным специалистом при отключенном электропитании.
- ▶ Все кабельные соединения в оборудовании уже выполнены. Не изменять внутренние соединения панели управления.
- ▶ Перед подключением электрического питания выполнить заземление.

Выполнить электрические подключения оборудования, соблюдая :

- ▶ Указания действующих норм.
- ▶ Обозначения электрических схем, поставляемых с котел.
- ▶ Рекомендации инструкции.



ВНИМАНИЕ

- ▶ Отделить кабели датчиков от кабелей 230 В.
- ▶ использовать 2 кабельных канала или кабелепровода, расположенных на расстоянии, как минимум, 10 см один от другого.
- ▶ Соблюдать полярность, указанную на клеммах: фаза (L), нейтраль (N) и земля \perp .



ВНИМАНИЕ

Несоблюдение этого правила может спровоцировать наводки и привести к нарушению работы системы регулирования и даже к повреждению электронных плат.

4.3.2. Доступ к клеммной колодке

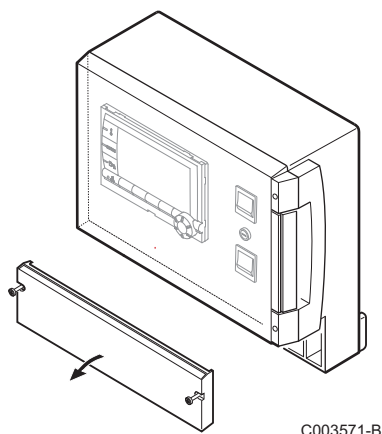

1. Отвернуть 2 винта.
2. Открыть защитную крышку.

4.3.3. Описание клеммной колодки

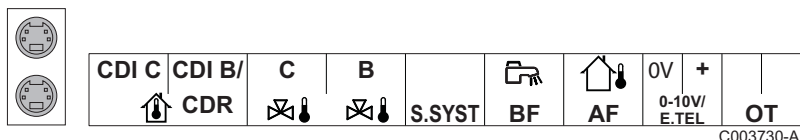

	Подключение кабеля BUS каскада Кабель BUS - Ед. поставки AD124 / AD134 / DB119	S.SYST	Датчик системы - Ед. поставки AD250
CDI C	Дистанционное управление (контур С) - Ед. поставки AD254 / AD285	BF	Датчик ГВС - Ед. поставки AD212
CDI B / CDR	Дистанционное управление (контур В) - Ед. поставки AD254 / AD285 Беспроводное дистанционное управление - контур В/С - Ед. поставки AD253 / AD284	AF	Датчик наружной температуры - Ед. поставки FM46 Беспроводный датчик наружной температуры - Ед. поставки AD251
C	Датчик подающей линии контура С - Ед. поставки AD199	0-10 V / E.TEL	Вход 0-10 Вольт Модуль дистанционного управления по телефонной линии - Ед. поставки AD152
B	Датчик подающей линии контура В - Ед. поставки AD199	OT	OpenTherm

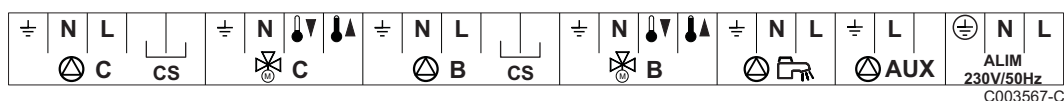

C	Циркуляционный насос контура С	B	3-ходовой клапан контура В
CS	Предохранительный контакт - Перемычка, установленная на заводе ⁽¹⁾		Загрузочный насос ГВС
C	3-ходовой клапан контура С	AUX	Вспомогательный насос
B	Циркуляционный насос контура В	ALIM 230 V/50Hz	Электрическое питание
CS	Предохранительный контакт - Перемычка, установленная на заводе ⁽¹⁾		

(1) В случае напольного отопления снять перемычку CS и подключить предохранительный термостат.

4.3.4. Подключение на клеммную колодку

Для подключения провода на клеммную колодку выполнить следующие операции :

1. Снять изоляцию длиной 8 мм с провода.
Минимальное сечение кабеля : 1.5 мм²
2. При помощи отвертки нажать на пружину в клеммной колодке.
3. Вставить провод в клеммную колодку.

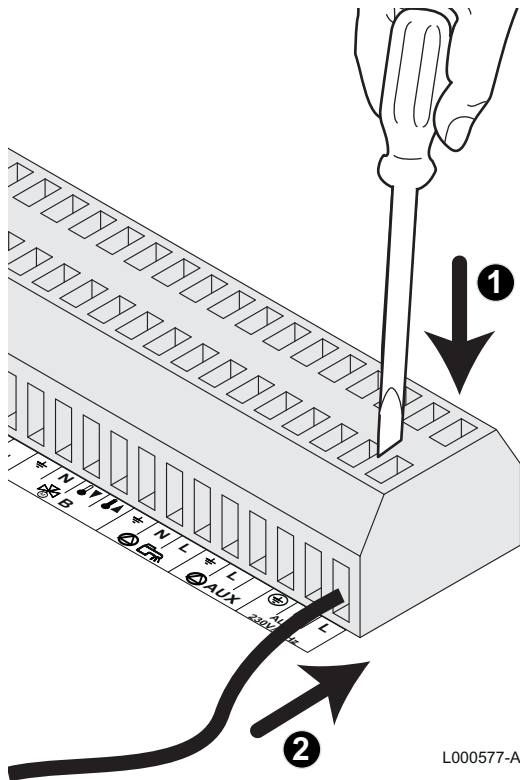

4.3.5. Подключение кабеля BUS

Для подсоединения 2-проводного экранированного кабеля использовать существующий кабель BUS AD124 с разъемом mini-DIN и выполнить следующие операции :

1. Обрезать кабель BUS.
2. Подсоединить 4-проводный кабель BUS к 3-контактной клеммной колодке.

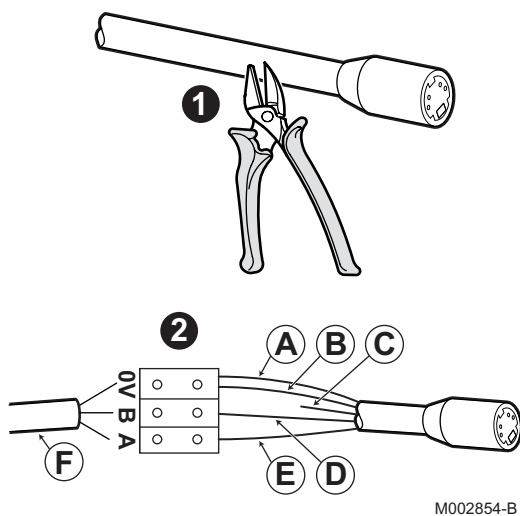

- | | |
|----------|-----------------------------------|
| A | Экранирующая оплётка (Зажим 0V) |
| B | Коричневый провод (Зажим 0V) |
| C | Зелёный провод (НЕ ИСПОЛЬЗОВАТЬ) |
| D | Белый провод (Зажим B) |
| E | Желтый провод (Зажим A) |
| F | 2-проводный экранированный кабель |

4.4 Примеры установок и подключений - Оборудование с настройкой VM/MR

4.4.1. Модуль VM iSystem в сети с одним или несколькими теплогенераторами с панелью управления DIEMATIC

- Подключение 2 смесительных контуров и водонагревателя горячей санитарно-технической воды (2 раза)

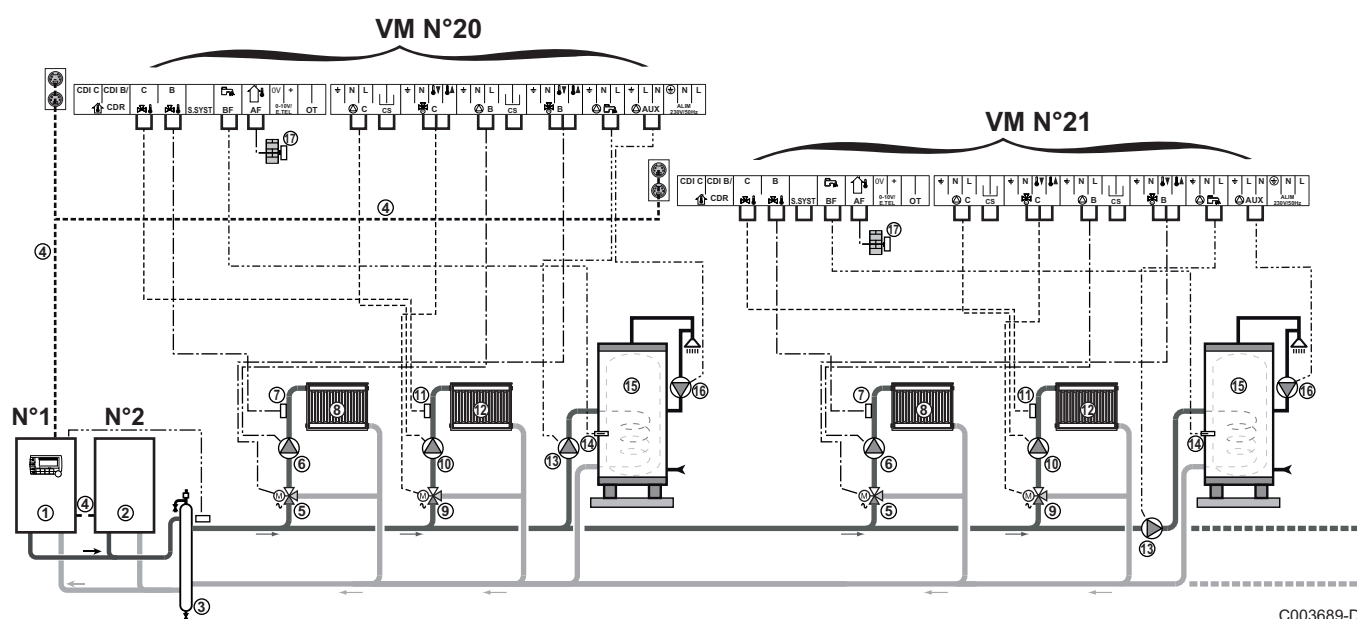

C003689-D

i Приоритет ГВС применяется только для вторичных контуров, подключенных к одному модулю VM iSystem.

- ① Ведущий котёл с панелью управления Diematic 3 / Diematic m3 / Diematic iSystem / Diematic m-Delta
- ② Ведомый котел - 2
- ③ Гидравлический разделитель
- ④ Кабель BUS
- ⑤ 3-ходовой клапан контура В
- ⑥ Циркуляционный насос контура В
- ⑦ Датчик подающей линии контура В
- ⑧ Отопительный контур В
- ⑨ 3-ходовой клапан контура С
- ⑩ Циркуляционный насос контура С
- ⑪ Датчик подающей линии контура С
- ⑫ Отопительный контур С

- ⑬ Загрузочный насос ГВС
- ⑭ Датчик ГВС (Ед. поставки AD212)
- ⑮ Водонагреватель горячей санитарно-технической воды
- ⑯ Насос рециркуляции санитарно-технической воды (Необязательно)
- ⑰ Датчик наружной температуры (факультативно) для позонного регулирования. В противном случае, будет использоваться значение наружной температуры от котла.



- ▶ Можно подключить до 20 модулей, сконфигурированных как **VM/MR** (адрес от 20 до 39).
- ▶ Подключить предохранительный термостат, если этот контур является контуром напольного отопления.

Для данного типа установки необходимо выполнить следующие настройки : Оборудование с настройкой VM/MR			
Параметры	Доступ	Настройка параметра	См. раздел
УСТАНОВКА	Уровень специалиста Меню #СИСТЕМА	ВСЕЬ ДОСТУП	"Отображение параметров расширенного режима", Страница 60
НОМЕР VM	Уровень специалиста Меню #СЕТЬ	20, 21, 22, ...	"Конфигурация сети", Страница 80

Для настройки ведущего и ведомых котлов см. инструкцию и техническому обслуживанию котла.





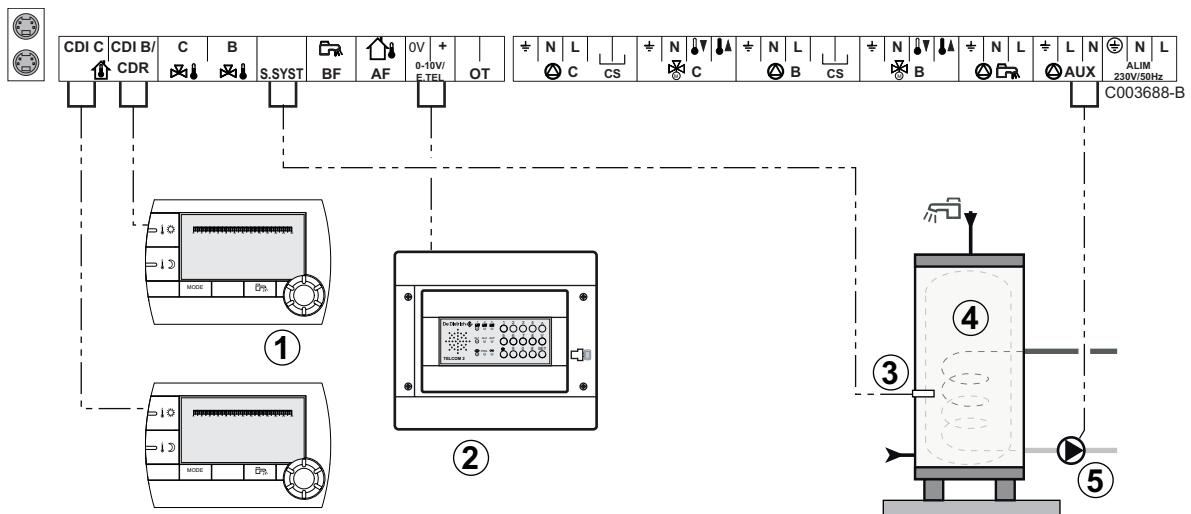

■ Подключение дополнительного оборудования

Пример : модуль дистанционного управления по телефонной линии TELCOM, диалоговых модулей для контуров В и С, второго водонагревателя солнечной установки



- ① Подключить диалоговый модуль (Ед. поставки AD254/FM52).

- ② Подключить модуль дистанционного управления по телефонной линии TELCOM.
Модуль дистанционного управления по телефонной линии также можно подключить на вход **S.SYST** (если он доступен).
- ③ Подключить датчик ГВС второго водонагревателя.
- ④ Второй водонагреватель для ГВС.
- ⑤ Подключить загрузочный насос второго водонагревателя.

Для данного типа установки необходимо выполнить следующие настройки			
Параметры	Доступ	Настройка параметра	См. раздел
УСТАНОВКА	Уровень специалиста Меню #СИСТЕМА	ВСЬ ДОСТУП	 "Отображение параметров расширенного режима", Страница 60
Если подключен второй водонагреватель : ВСП.В ⁽¹⁾	Уровень специалиста Меню #СИСТЕМА	ГВС	 "Установка специальных параметров установки", Страница 61
Если модуль дистанционного управления по телефонной линии подключен на вход 0-10V клеммной колодки : ВХОД 0-10В	Уровень специалиста Меню #СИСТЕМА	НЕТ	 "Установка специальных параметров установки", Страница 61
Если модуль дистанционного управления по телефонной линии подключен на вход 0-10V клеммной колодки : ТЛФ.ВХ ⁽²⁾	Уровень специалиста Меню #СИСТЕМА	ЗАЩ/ЗАМ	 "Установка специальных параметров установки", Страница 61
ВХ.СИСТ	Уровень специалиста Меню #СИСТЕМА	В соответствии с потребностями контура	 "Установка специальных параметров установки", Страница 61
КОНТ.ВХ.СИСТ	Уровень специалиста Меню #СИСТЕМА	В соответствии с потребностями контура	 "Установка специальных параметров установки", Страница 61
(1) Этот параметр отображается в том случае, если параметр УСТАНОВКА установлен на ВСЬ ДОСТУП .			
(2) Параметр отображается только в случае, когда параметр ВХОД.0-10 В установлен на ВЫК .			

4.5 Примеры установок и подключений - Оборудование с настройкой ЗХ.КЛ+

4.5.1. Независимое регулирование

■ 1 контур отопления с 3-ходовым смесителем

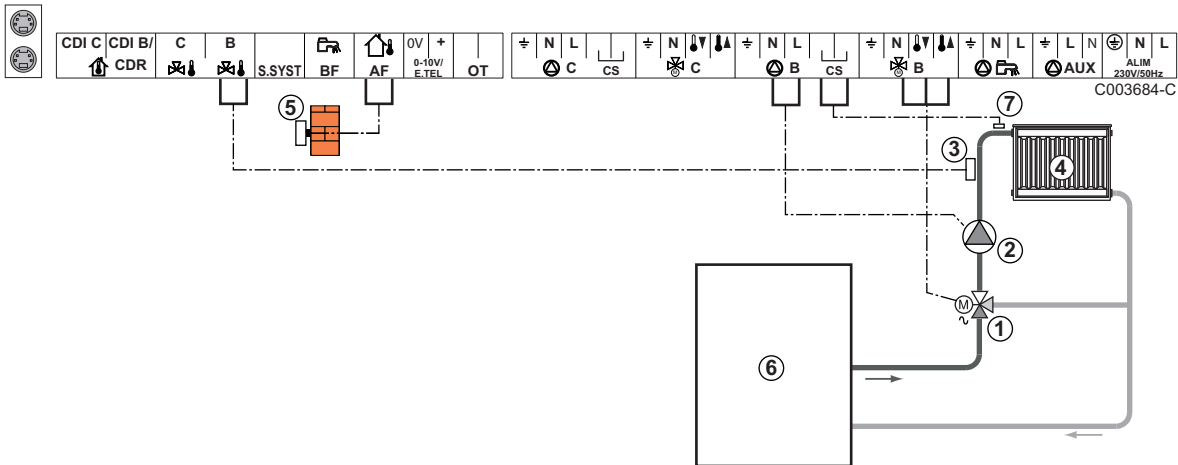

- ① 3-ходовой клапан контура В
- ② Циркуляционный насос контура В
- ③ Датчик подающей линии контура В
- ④ Отопительный контур В
- ⑤ Датчик наружной температуры
- ⑥ Первичного контура
- ⑦ Подключить предохранительный термостат, если этот контур является контуром напольного отопления



Выполнить заземление различных насосов и 3-ходовых смесителей.

Для данного типа установки необходимо выполнить следующие настройки			
Параметры	Доступ	Настройка параметра	См. раздел
КРУТИЗНА В	Уровень специалиста Меню #ВТОРИЧН.ПАРАМ.УСТ.	В соответствии с потребностями контура	"Настройка отопительной кривой", Страница 67
МАКС.Т КОНТ.В	Уровень специалиста Меню #ВТОРИЧНЫЙ ПРЕД. ТЕМП.	В соответствии с потребностями контура	"Настройки Специалиста", Страница 72

■ 2 контура отопления с 3-ходовым смесителем и 1 контур ГВС

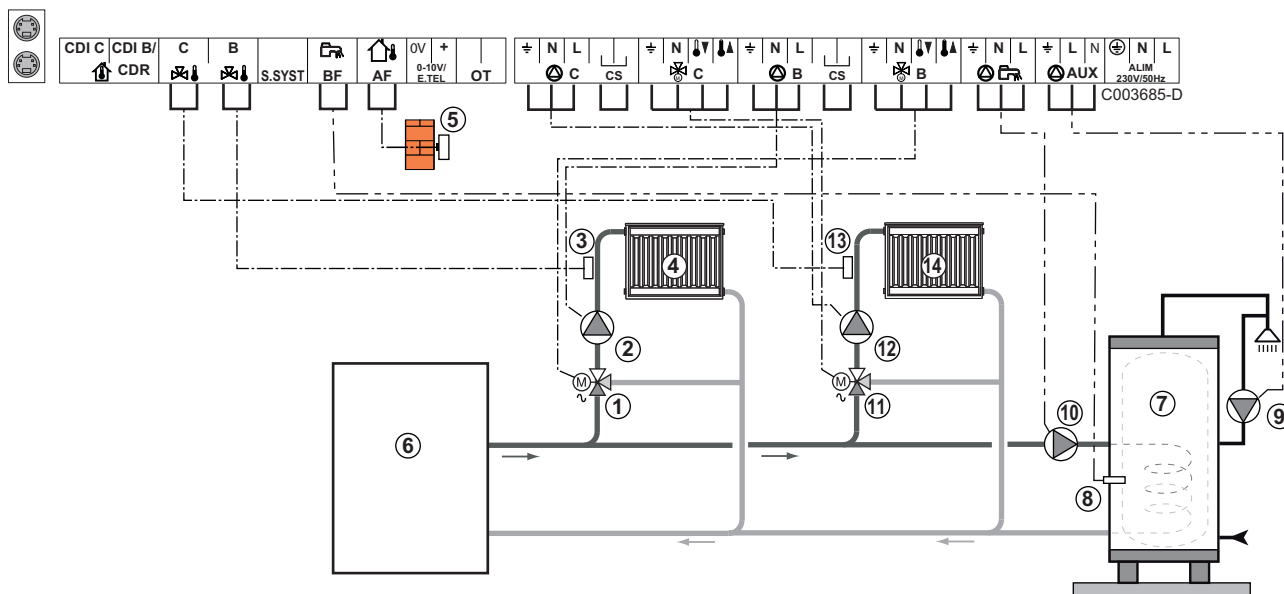

- ① 3-ходовой клапан контура В
- ② Циркуляционный насос контура В
- ③ Датчик подающей линии контура В
- ④ Отопительный контур В
- ⑤ Датчик наружной температуры
- ⑥ Первичного контура
- ⑦ Водонагреватель горячей санитарно-технической воды
- ⑧ Датчик ГВС (Ед. поставки AD212)
Не использовать разъем для симуляции из комплекта поставки датчика ГВС.
- ⑨ Насос рециркуляции санитарно-технической воды (Необязательно)
- ⑩ Загрузочный насос ГВС
- ⑪ 3-ходовой клапан контура С
- ⑫ Циркуляционный насос контура С
- ⑬ Датчик подающей линии контура С
- ⑭ Отопительный контур С



В случае напольного отопления снять перемычку **CS** и подключить предохранительный термостат.

Для данного типа установки необходимо выполнить следующие настройки			
Параметры	Доступ	Настройка параметра	См. раздел
КРУТИЗНА В	Уровень специалиста Меню #ВТОРИЧН.ПАРАМ.УСТ.	В соответствии с потребностями контура	"Настройка отопительной кривой", Страница 67
МАКС.Т КОНТ.В	Уровень специалиста Меню #ВТОРИЧНЫЙ ПРЕД. ТЕМП.	В соответствии с потребностями контура	"Настройки Специалиста", Страница 72
КРУТИЗНА С	Уровень специалиста Меню #ВТОРИЧН.ПАРАМ.УСТ.	В соответствии с потребностями контура	"Настройка отопительной кривой", Страница 67
МАКС.Т КОНТ.С	Уровень специалиста Меню #ВТОРИЧНЫЙ ПРЕД. ТЕМП.	В соответствии с потребностями контура	"Настройки Специалиста", Страница 72
ВСП.В	Уровень специалиста Меню СИСТЕМА	КОНТУР ГВС	"Установка специальных параметров установки", Страница 61

■ 1 прямой контур отопления + 1 контур отопления с 3-ходовым смесителем + 1 контур ГВС

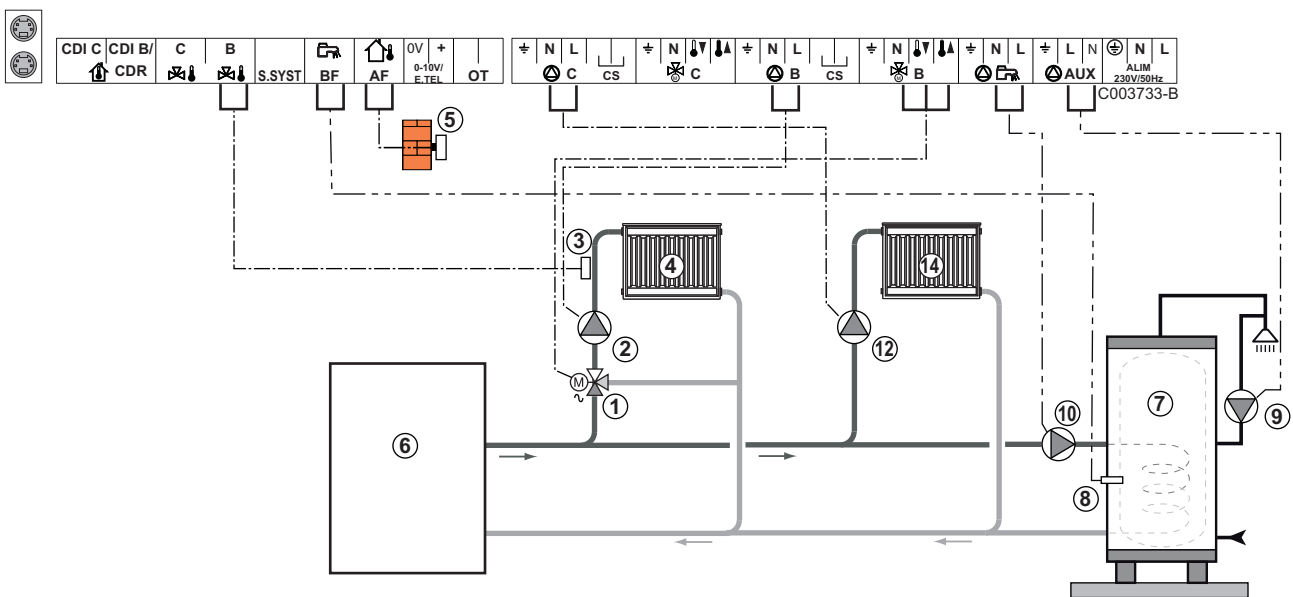

- ① 3-ходовой клапан контура В
- ② Циркуляционный насос контура В
- ③ Датчик подающей линии контура В
- ④ Отопительный контур В
- ⑤ Датчик наружной температуры
- ⑥ Первичного контура
- ⑦ Водонагреватель горячей санитарно-технической воды
- ⑧ Датчик ГВС

- ⑨ Насос рециркуляции санитарно-технической воды (Необязательно)
 - ⑩ Загрузочный насос ГВС
 - ⑫ Циркуляционный насос контура С
 - ⑭ Отопительный контур С
- i** В случае напольного отопления снять перемычку **CS** и подключить предохранительный термостат.

Для данного типа установки необходимо выполнить следующие настройки			
Параметры	Доступ	Настройка параметра	См. раздел
УСТАНОВКА	Уровень специалиста Меню #СИСТЕМА	ВСЕЬ ДОСТУП	"Отображение параметров расширенного режима", Страница 60
КРУТИЗНА В	Уровень специалиста Меню #ВТОРИЧН.ПАРАМ.УСТ.	В соответствии с потребностями контура	"Настройка отопительной кривой", Страница 67
МАКС.Т КОНТ.В	Уровень специалиста Меню #ВТОРИЧНЫЙ ПРЕД. ТЕМП.	В соответствии с потребностями контура	"Настройки Специалиста", Страница 72
Если контур С - это прямой контур без датчика подающей линии : КОНТ.С:(1)	Уровень специалиста Меню #СИСТЕМА	ПРЯМОЙ	"Установка специальных параметров установки", Страница 61
КРУТИЗНА С	Уровень специалиста Меню #ВТОРИЧН.ПАРАМ.УСТ.	В соответствии с потребностями контура	"Настройка отопительной кривой", Страница 67

(1) Этот параметр отображается в том случае, если параметр **УСТАНОВКА** установлен на **ВСЕЬ ДОСТУП**.

■ Подключение бассейна

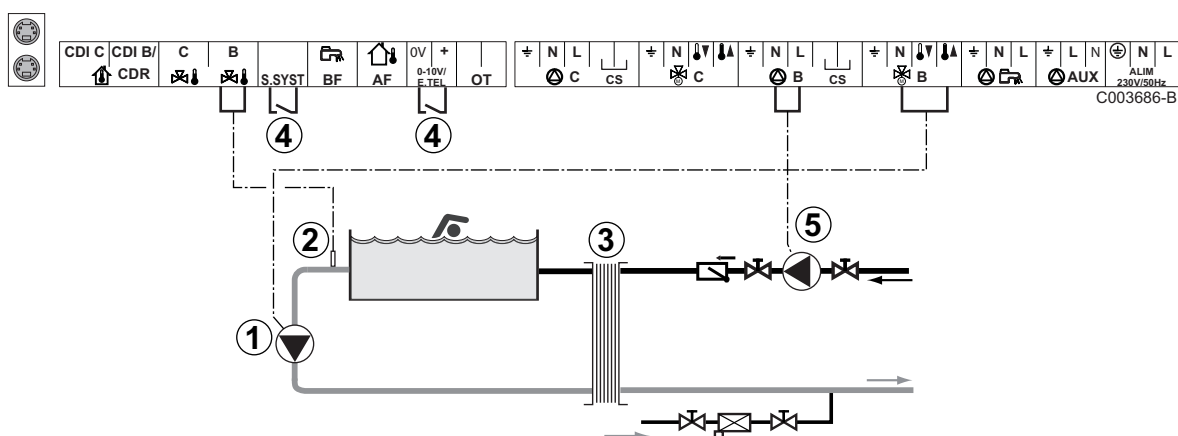

- ① Подключить насос вторичного контура бассейна.
- ② Подключить датчик бассейна.
- ③ Пластинчатый теплообменник.

④ Управление отключением подогрева бассейна



Если параметр **ТЛФ.ВХ:** или **Д.СИСТ** установлен на **ВКЛ/ВЫКЛ В**, то бассейн больше не будет подогреваться, когда контакт разомкнут (заводская настройка). Будет обеспечиваться только защита от замораживания. Тип контакта можно изменить при помощи параметра **ТЛФ.КОНТ** или **КОНТ.СИСТ**.

⑤ Подключить насос первичного контура бассейна.

Для данного типа установки необходимо выполнить следующие настройки			
Параметры	Доступ	Настройка параметра	См. раздел
УСТАНОВКА	Уровень специалиста Меню #СИСТЕМА	ВСЬ ДОСТУП	"Отображение параметров расширенного режима", Страница 60
МАКС.Т КОНТ.В	Уровень специалиста Меню #ВТОРИЧНЫЙ ПРЕД. ТЕМП.	Установить параметр МАКС.Т КОНТ.В на температуру, которая необходима для теплообменника	"Настройки Специалиста", Страница 72
КОНТ.В: ⁽¹⁾	Уровень специалиста Меню #СИСТЕМА	БАССЕЙН	"Установка специальных параметров установки", Страница 61
Если сигнал отключения подогрева подключен на вход 0-10V клеммной колодки : ВХОД 0-10В	Уровень специалиста Меню #СИСТЕМА	НЕТ	"Установка специальных параметров установки", Страница 61
Если сигнал отключения подогрева подключен на вход 0-10V клеммной колодки : ТЛФ.ВХ: ⁽²⁾	Уровень специалиста Меню #СИСТЕМА	ВКЛ/ВЫКЛ В	"Установка специальных параметров установки", Страница 61
⁽¹⁾ Этот параметр отображается в том случае, если параметр УСТАНОВКА установлен на ВСЬ ДОСТУП .			
⁽²⁾ Параметр отображается только в случае, когда параметр ВХОД.0-10 В установлен на ВЫК .			

Управление контуром бассейна

Система регулирования позволяет управлять контуром бассейна в 2 случаях :

Случай 1 : Система регулирования управляет первичным контуром (котел/теплообменник) и вторичным контуром (теплообменник/бассейн).

- ▶ Подключить насос первичного контура (котел/теплообменник) на выход насоса **В**. Температура **МАКС.Т КОНТ.В** будет обеспечиваться для периодов комфортной температуры программы **В**, как в летнем, так и в зимнем режиме работы.
- ▶ Подключить датчик бассейна (ед. поставки AD212) на вход **S DEP В**.
- ▶ Установить заданное значение температуры бассейна при помощи клавиши в диапазоне от 5 до 39°C.

Случай 2 : Бассейн имеет свою систему регулирования, которую желательно сохранить. Система регулирования управляет только первичным контуром (котел/теплообменник).

- ▶ Подключить насос первичного контура (котел/теплообменник) на выход насоса **В**.
Температура **МАКС.Т КОНТ.В** будет обеспечиваться для периодов комфортной температуры программы **В**, как в летнем, так и в зимнем режиме работы.



Бассейн можно подключить на контур **С** :

- ▶ Выполнить подключения на клеммные зажимы с маркировкой **С**.
- ▶ Настроить параметры для контура **С**.

Часовая программа насоса вторичного контура

Насос вторичного контура работает в течение комфортных периодов программы **В** как в летнем режиме, так и в зимнем режиме.

Выключение

Для зимней консервации Вашего бассейна обратиться в сервисную службу, обслуживающую Ваш бассейн.

■ Подключение водонагревателя с двумя способами подогрева

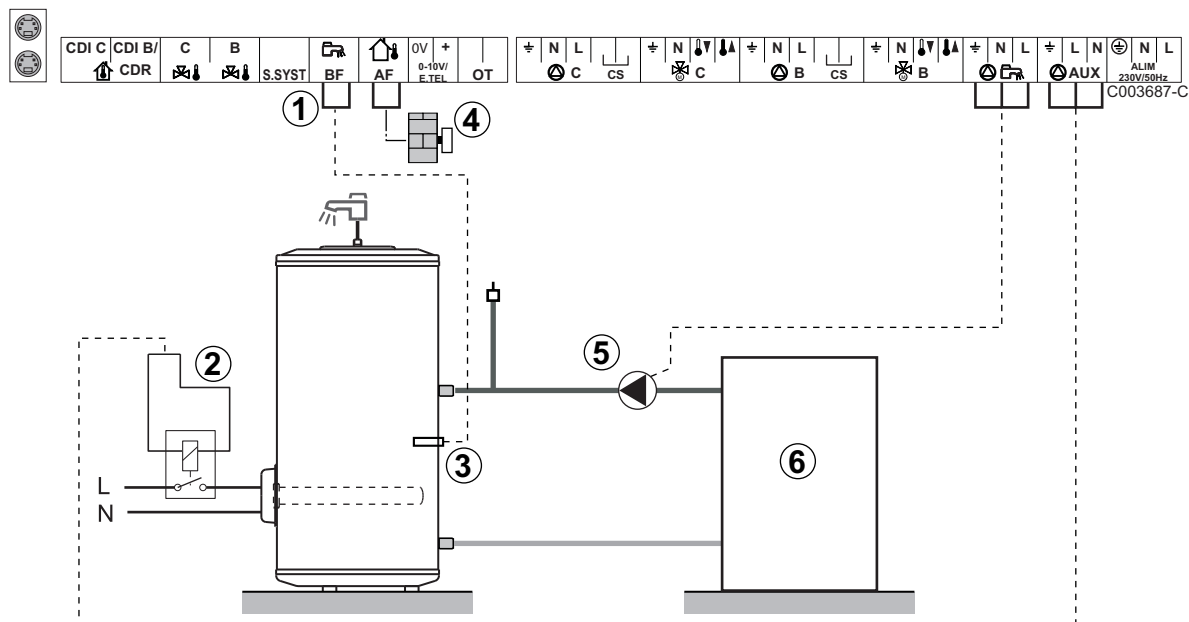

- ① Подключить электрический водонагреватель
- ② Питание реле управления электрическим нагревательным элементом
- ③ Датчик ГВС (Ед. поставки AD212)
Не использовать разъём для симуляции из комплекта поставки датчика ГВС.
- ④ Подключить датчик наружной температуры

- ⑤ Загрузочный насос ГВС
- ⑥ Первичного контура

Для данного типа установки необходимо выполнить следующие настройки			
Параметры	Доступ	Настройка параметра	См. раздел
УСТАНОВКА	Уровень специалиста Меню #СИСТЕМА	ВСЕЬ ДОСТУП	☞ "Отображение параметров расширенного режима", Страница 60
ВСП.В ⁽¹⁾	Уровень специалиста Меню #СИСТЕМА	ГВС ЭЛЕК.	☞ "Установка специальных параметров установки", Страница 61





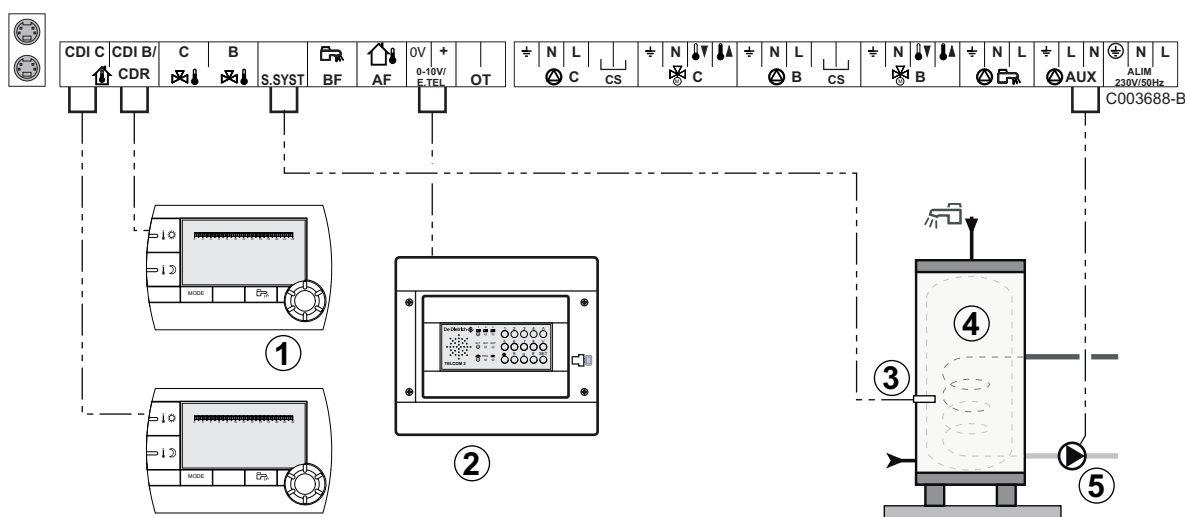

(1) Этот параметр отображается в том случае, если параметр УСТАНОВКА установлен на ВСЕЬ ДОСТУП.

■ Подключение дополнительного оборудования

Пример : модуль дистанционного управления по телефонной линии TELCOM, диалоговых модулей для контуров В и С, второго водонагревателя солнечной установки



- ① Подключить диалоговый модуль (Ед. поставки AD254/ FM52).
- ② Подключить модуль дистанционного управления по телефонной линии TELCOM. Модуль дистанционного управления по телефонной линии также можно подключить на вход **S.SYST** (если он доступен).
- ③ Подключить датчик ГВС второго водонагревателя.
- ④ Второй водонагреватель для ГВС.
- ⑤ Подключить загрузочный насос второго водонагревателя.

Для данного типа установки необходимо выполнить следующие настройки			
Параметры	Доступ	Настройка параметра	См. раздел
УСТАНОВКА	Уровень специалиста Меню #СИСТЕМА	ВСЬ ДОСТУП	 "Отображение параметров расширенного режима", Страница 60
Если подключен второй водонагреватель : ВСП.В ⁽¹⁾	Уровень специалиста Меню #СИСТЕМА	ГВС	 "Установка специальных параметров установки", Страница 61
Если модуль дистанционного управления по телефонной линии подключен на вход 0-10V клеммной колодки : ВХОД 0-10В	Уровень специалиста Меню #СИСТЕМА	НЕТ	 "Установка специальных параметров установки", Страница 61
Если модуль дистанционного управления по телефонной линии подключен на вход 0-10V клеммной колодки : ТЛФ.ВХ : ⁽²⁾	Уровень специалиста Меню #СИСТЕМА	ЗАЩ/ЗАМ	 "Установка специальных параметров установки", Страница 61
ВХ.СИСТ	Уровень специалиста Меню #СИСТЕМА	В соответствии с потребностями контура	 "Установка специальных параметров установки", Страница 61
КОНТ.ВХ.СИСТ	Уровень специалиста Меню #СИСТЕМА	В соответствии с потребностями контура	 "Установка специальных параметров установки", Страница 61

(1) Этот параметр отображается в том случае, если параметр **УСТАНОВКА** установлен на **ВСЬ ДОСТУП**.

(2) Параметр отображается только в случае, когда параметр **ВХОД.0-10 В** установлен на **ВЫК**.

4.5.2. Модуль VM iSystem в сети с одним или несколькими теплогенераторами с

панелью управления DIEMATIC-m3 / DIEMATIC iSystem

- Подключение 2 смесительных контуров и водонагревателя горячей санитарно-технической воды (2 раза)

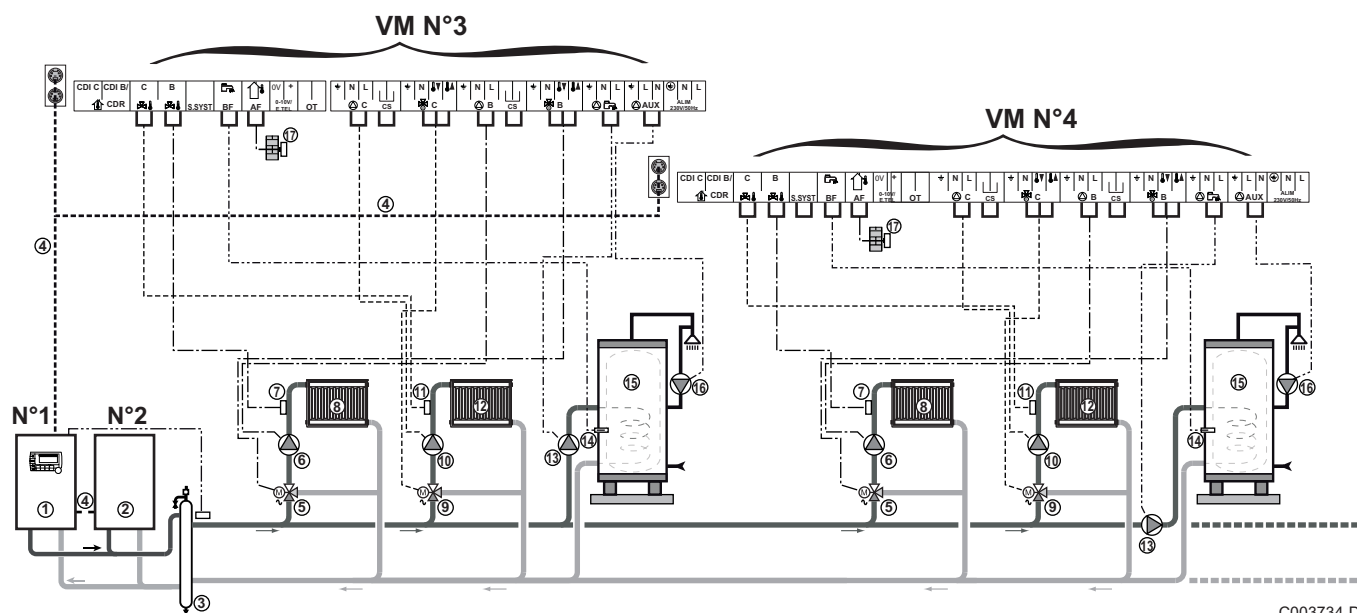

C003734-D

i Приоритет ГВС применяется для всех вторичных контуров установки.

- ① Ведущий котёл с панелью управления Diematic m3 / Diematic iSystem
- ② Ведомый котел - 2
- ③ Гидравлический разделитель
- ④ Кабель BUS
- ⑤ 3-ходовой клапан контура В
- ⑥ Циркуляционный насос контура В
- ⑦ Датчик подающей линии контура В
- ⑧ Отопительный контур В
- ⑨ 3-ходовой клапан контура С
- ⑩ Циркуляционный насос контура С
- ⑪ Датчик подающей линии контура С
- ⑫ Отопительный контур С
- ⑬ Загрузочный насос ГВС
- ⑭ Датчик ГВС (Ед. поставки AD212)
- ⑮ Водонагреватель горячей санитарно-технической воды
- ⑯ Насос рециркуляции санитарно-технической воды (Необязательно)

- ⑰ Датчик наружной температуры (факультативно) для пазонного регулирования. В противном случае, будет использоваться значение наружной температуры от котла.

i Подключить предохранительный термостат, если этот контур является контуром напольного отопления.

Для данного типа установки необходимо выполнить следующие настройки : Ведомый модуль VM iSystem			
Параметры	Доступ	Настройка параметра	См. раздел
УСТАНОВКА	Уровень специалиста Меню #СИСТЕМА	ВСЕШ ДОСТУП	☞ "Отображение параметров расширенного режима", Страница 60
КАСКАД ⁽¹⁾	Уровень специалиста Меню #СЕТЬ	ВКЛ	☞ "Конфигурация сети", Страница 80
ВЕДУЩИЙ ⁽¹⁾	Уровень специалиста Меню #СИСТЕМА	ВЫК	
НОМЕР ВЕДОМОГО ⁽¹⁾	Уровень специалиста Меню #СИСТЕМА	2, 3, ...	

(1) Этот параметр отображается в том случае, если параметр УСТАНОВКА установлен на ВСЕШ ДОСТУП

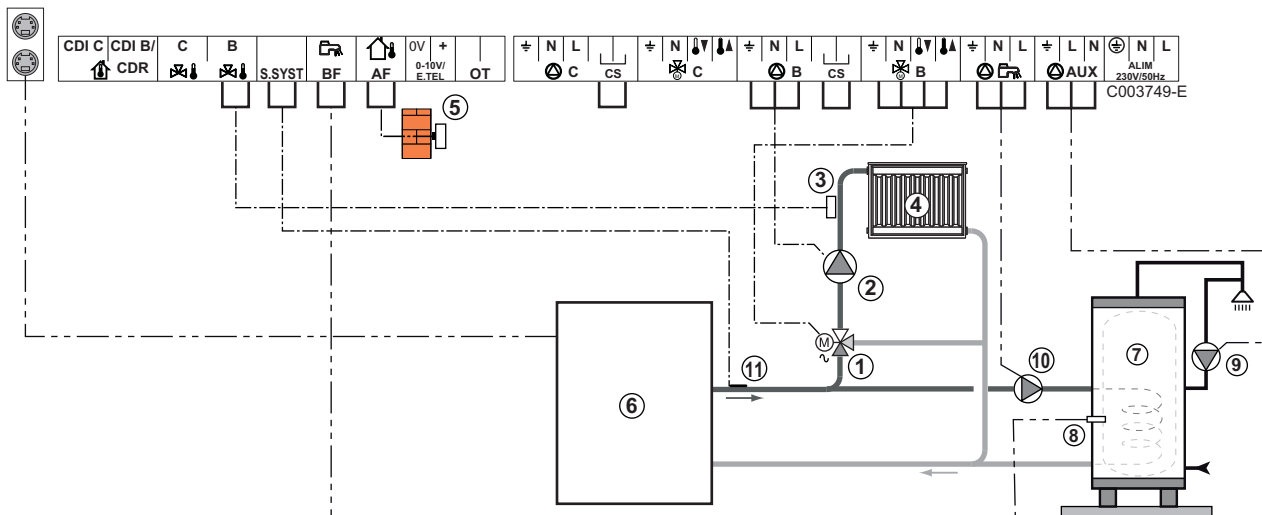

4.5.3. Модуль VM iSystem, который управляет газовым абсорбционным тепловым насосом (PGA)

■ 1 контур отопления с 3-ходовым смесителем и 1 контур ГВС



- ① 3-ходовой клапан контура В
- ② Циркуляционный насос контура В
- ③ Датчик подающей линии контура В
- ④ Отопительный контур В
- ⑤ Датчик наружной температуры
- ⑥ Газовый абсорбционный тепловой насос

- ⑦ Водонагреватель горячей санитарно-технической воды
 - ⑧ Датчик ГВС (Ед. поставки AD212)
Не использовать разъём для симуляции из комплекта поставки датчика ГВС.
 - ⑨ Насос рециркуляции санитарно-технической воды (Необязательно)
 - ⑩ Загрузочный насос ГВС
 - ⑪ Датчик системы
-  Подключить предохранительный термостат, если этот контур является контуром напольного отопления.

Для данного типа установки необходимо выполнить следующие настройки			
Параметры	Доступ	Настройка параметра	См. раздел
УСТАНОВКА	Уровень специалиста Меню #СИСТЕМА	ВСЕ ДОСТУП	 "Отображение параметров расширенного режима", Страница 60
КАСКАД ⁽¹⁾	Уровень специалиста Меню #СЕТЬ	ВКЛ	 "Конфигурация сети", Страница 80
ВЕДУЩИЙ ⁽¹⁾	Уровень специалиста Меню #СИСТЕМА	ВКЛ	
СЕТЬ СИСТЕМ ⁽¹⁾	Уровень специалиста Меню #СИСТЕМА	ДОБАВИТЬ ВЕДОМОГО	
ПОСЛЕДОВ			

(1) Этот параметр отображается в том случае, если параметр УСТАНОВКА установлен на ВСЕ ДОСТУП

4.6 Примеры установок и подключений - Оборудование с настройкой ОТН+ЗХ.КЛ

4.6.1. Независимое регулирование

■ 1 контур отопления с 3-ходовым смесителем

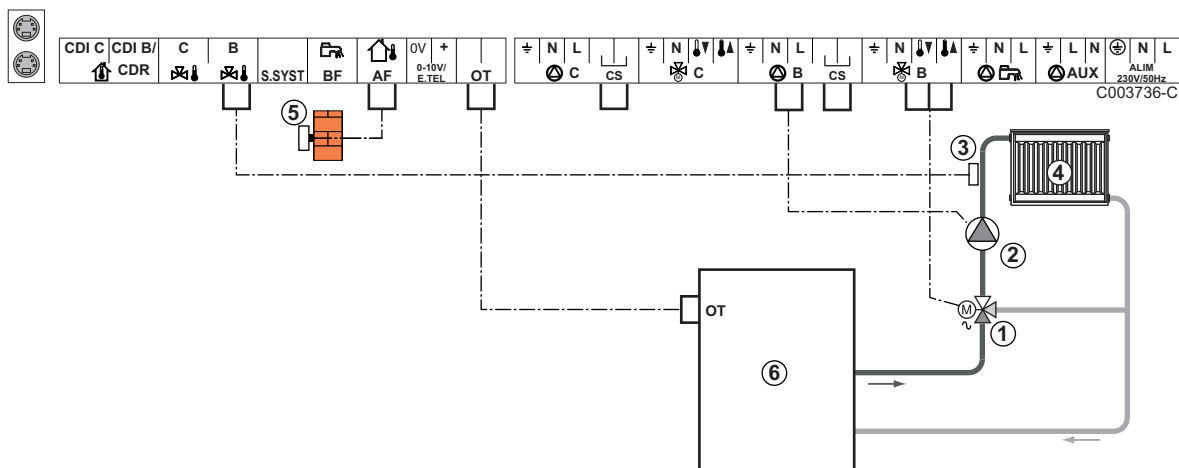

- ① 3-ходовой клапан контура В
- ② Циркуляционный насос контура В
- ③ Датчик подающей линии контура В
- ④ Отопительный контур В
- ⑤ Датчик наружной температуры (необязательно)
- ⑥ Котёл со входом OpenTherm



- ▶ Выполнить заземление различных насосов и 3-ходовых смесителей.
- ▶ Подключить предохранительный термостат, если этот контур является контуром напольного отопления.

Для данного типа установки необходимо выполнить следующие настройки			
Параметры	Доступ	Настройка параметра	См. раздел
КРУТИЗНА В	Уровень специалиста Меню #ВТОРИЧН.ПАРАМ.УСТ.	В соответствии с потребностями контура	"Настройка отопительной кривой", Страница 67
МАКС.Т КОНТ.В	Уровень специалиста Меню #ВТОРИЧНЫЙ ПРЕД. ТЕМП.	В соответствии с потребностями контура	"Настройки Специалиста", Страница 72

■ 2 контура отопления с 3-ходовым смесителем и 1 контур ГВС

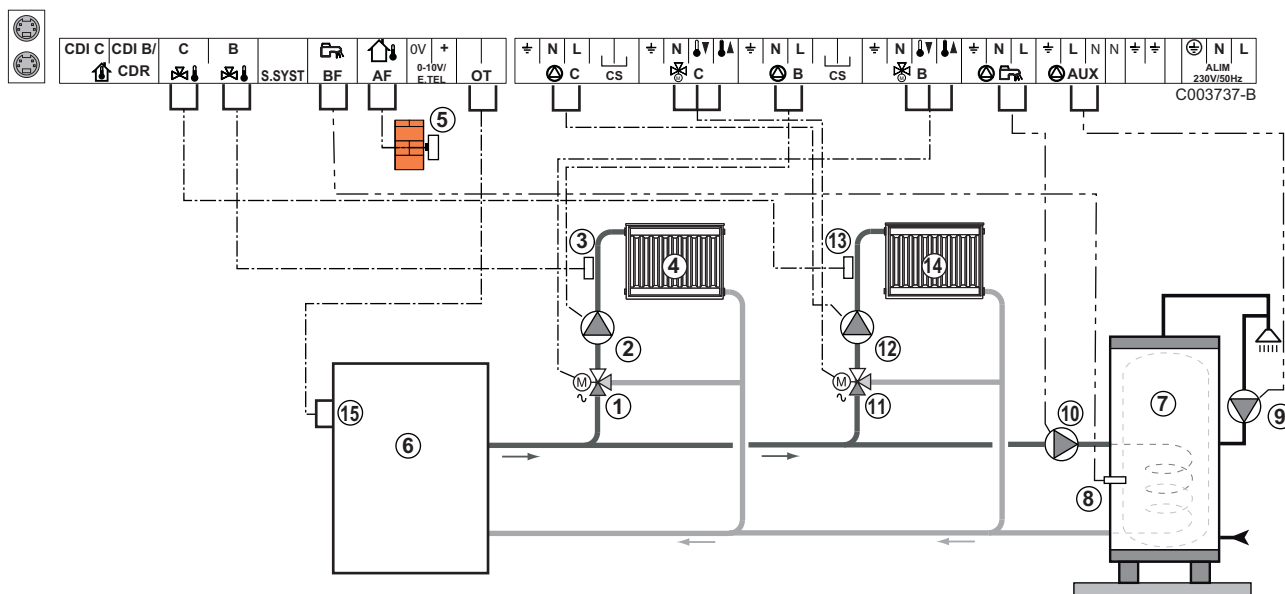

- ① 3-ходовой клапан контура В
- ② Циркуляционный насос контура В
- ③ Датчик подающей линии контура В
- ④ Отопительный контур В
- ⑤ Датчик наружной температуры
- ⑥ Первичного контура
- ⑦ Водонагреватель горячей санитарно-технической воды
- ⑧ Датчик ГВС (Ед. поставки AD212)
Не использовать разъем для симуляции из комплекта поставки датчика ГВС.
- ⑨ Насос рециркуляции санитарно-технической воды (Необязательно)
- ⑩ Загрузочный насос ГВС
- ⑪ 3-ходовой клапан контура С
- ⑫ Циркуляционный насос контура С
- ⑬ Датчик подающей линии контура С
- ⑭ Отопительный контур С
- ⑮ Клеммная колодка ОТ котла



Подключить предохранительный термостат, если этот контур является контуром напольного отопления.

Для данного типа установки необходимо выполнить следующие настройки			
Параметры	Доступ	Настройка параметра	См. раздел
КРУТИЗНА В	Уровень специалиста Меню #ВТОРИЧН.ПАРАМ.УСТ.	В соответствии с потребностями контура	"Настройка отопительной кривой", Страница 67
МАКС.Т КОНТ.В	Уровень специалиста Меню #ВТОРИЧНЫЙ ПРЕД. ТЕМП.	В соответствии с потребностями контура	"Настройки Специалиста", Страница 72

■ 1 прямой контур отопления + 1 контур отопления с 3-ходовым смесителем + 1 контур ГВС

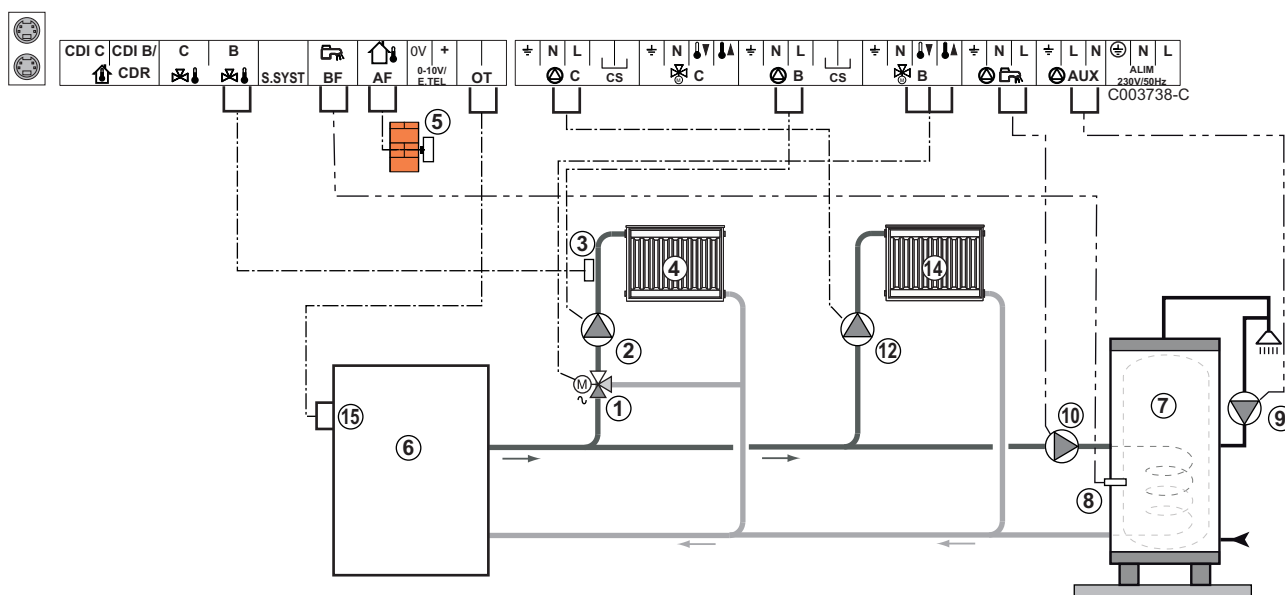

- ① 3-ходовой клапан контура В
- ② Циркуляционный насос контура В
- ③ Датчик подающей линии контура В
- ④ Отопительный контур В
- ⑤ Датчик наружной температуры
- ⑥ Первичного контура
- ⑦ Водонагреватель горячей санитарно-технической воды
- ⑧ Датчик ГВС
- ⑨ Насос рециркуляции санитарно-технической воды (Необязательно)
- ⑩ Загрузочный насос ГВС
- ⑫ Циркуляционный насос контура С
- ⑬ Отопительный контур С
- ⑮ Клеммная колодка ОТ котла



- ▶ Выполнить заземление различных насосов и 3-ходовых смесителей.
- ▶ Подключить предохранительный термостат, если этот контур является контуром напольного отопления.

Для данного типа установки необходимо выполнить следующие настройки			
Параметры	Доступ	Настройка параметра	См. раздел
УСТАНОВКА	Уровень специалиста Меню #СИСТЕМА	ВСЕ ДОСТУП	"Отображение параметров расширенного режима", Страница 60
КРУТИЗНА В	Уровень специалиста Меню #ВТОРИЧН.ПАРАМ.УСТ.	В соответствии с потребностями контура	"Настройка отопительной кривой", Страница 67
МАКС.Т КОНТ.В	Уровень специалиста Меню #ВТОРИЧНЫЙ ПРЕД. ТЕМП.	В соответствии с потребностями контура	"Настройки Специалиста", Страница 72
Если контур С - это прямой контур без датчика подающей линии : КОНТ.С:(1)	Уровень специалиста Меню #СИСТЕМА	ПРЯМОЙ	"Установка специальных параметров установки", Страница 61
КРУТИЗНА С	Уровень специалиста Меню #ВТОРИЧН.ПАРАМ.УСТ.	В соответствии с потребностями контура	"Настройка отопительной кривой", Страница 67

(1) Этот параметр отображается в том случае, если параметр **УСТАНОВКА** установлен на **ВСЕ ДОСТУП**.

■ Подключение буферного водонагревателя

Буферный водонагреватель QUADRO DU

Для этого примера установки буферный водонагреватель (тип QUADRO DU) имеет зону горячей санитарно-технической воды. Котел систематически включается для поддержания зоны горячей санитарно-технической воды буферного водонагревателя или для поддержания температуры в емкостном водонагревателе косвенного нагрева.

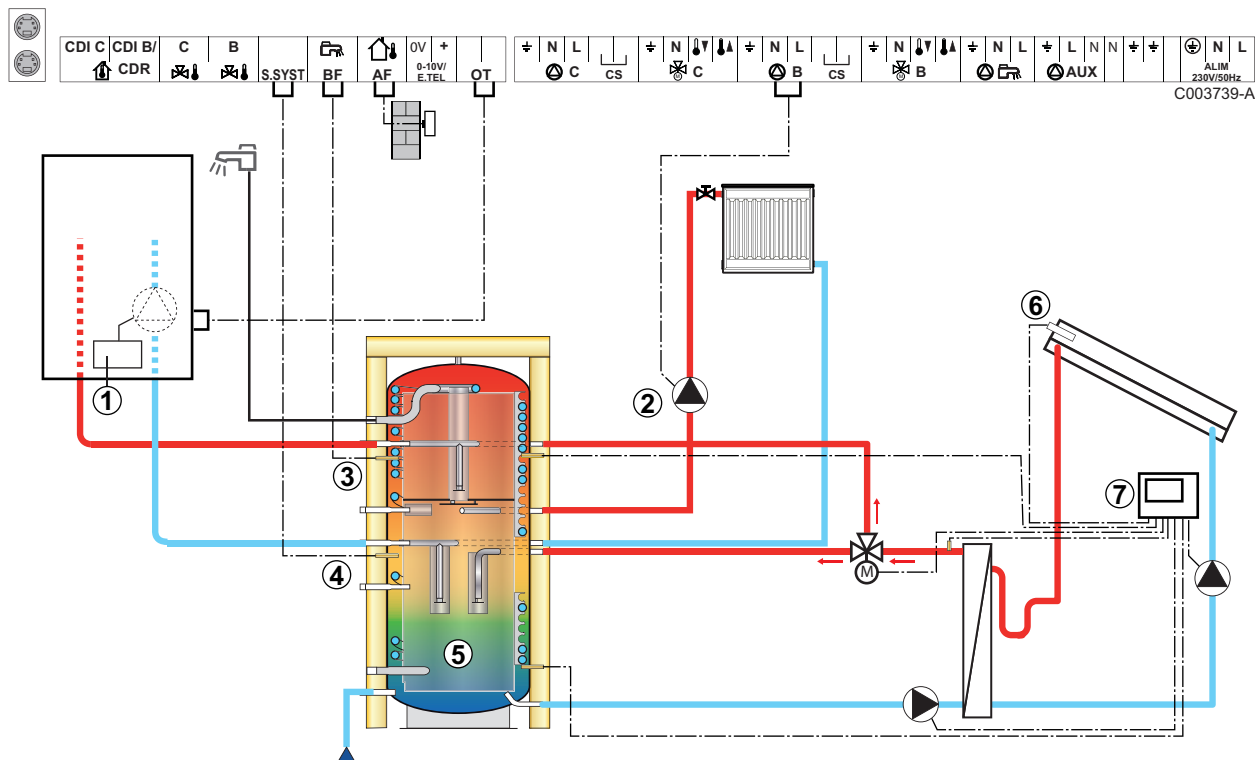

i Этот тип установки работает только в том случае, если в котле есть встроенный насос, который подключен на панель управления котла.

- ① Панель управления котла
- ② Подключить насос отопления (контур В).
- ③ Датчик ГВС (Ед. поставки AD212)
Не использовать разъем для симуляции из комплекта поставки датчика ГВС.
- ④ Подключить датчик буферного водонагревателя (Ед. поставки AD250).
- ⑤ Буферный водонагреватель.
- ⑥ Датчик солнечного коллектора.
- ⑦ Подключить систему регулирования солнечной установки к солнечным коллекторам.

Для данного типа установки необходимо выполнить следующие настройки			
Параметры	Доступ	Настройка параметра	См. раздел
УСТАНОВКА	Уровень специалиста Меню #СИСТЕМА	ВСЕЬ ДОСТУП	"Отображение параметров расширенного режима", Страница 60
ВХ.СИСТ	Уровень специалиста Меню #СИСТЕМА	БУФЕРН.ВНАГР.	"Установка специальных параметров установки", Страница 61
Если контур В - это прямой контур без датчика подающей линии : КОНТ.В:(1)	Уровень специалиста Меню #СИСТЕМА	ПРЯМОЙ	"Установка специальных параметров установки", Страница 61

(1) Этот параметр отображается в том случае, если параметр **УСТАНОВКА** установлен на **ВСЕЬ ДОСТУП**.



При помощи котла поддерживается заданное значение температуры для ГВС в зоне ГВС. Зона отопления поддерживает заданное значение, рассчитанное в зависимости от наружной температуры. Зона подогревается, когда температура датчика буферного водонагревателя для отопления ^⑤ опускается ниже расчетного значения на 6 °С. Подогрев зоны прекращается, когда температура датчика буферного водонагревателя для отопления поднимается выше расчетного значения.

■ Подключение бассейна

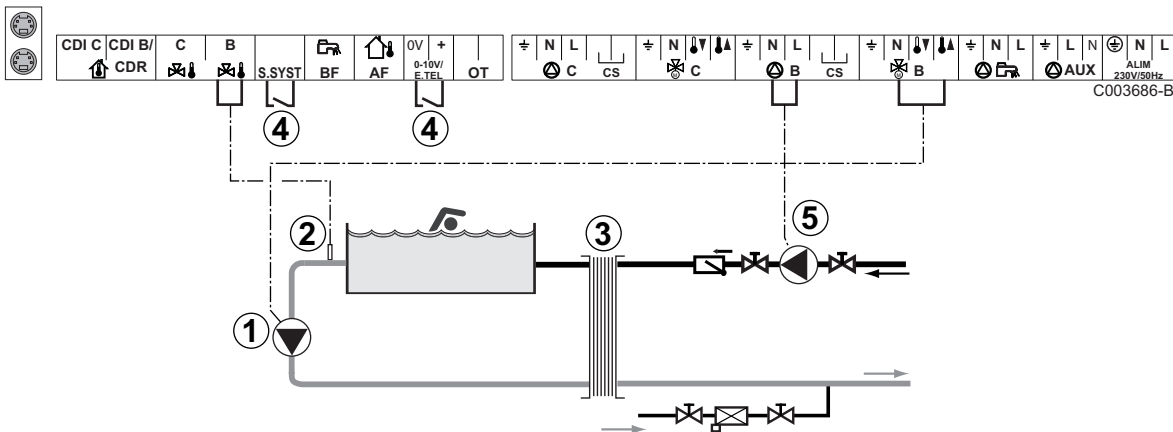





- ① Подключить насос вторичного контура бассейна.
- ② Подключить датчик бассейна.
- ③ Пластинчатый теплообменник.

④ Управление отключением подогрева бассейна



Если параметр **ТЛФ.ВХ:** или **Д.СИСТ** установлен на **ВКЛ/ВЫКЛ В**, то бассейн больше не будет подогреваться, когда контакт разомкнут (заводская настройка). Будет обеспечиваться только защита от замораживания. Тип контакта можно изменить при помощи параметра **ТЛФ.КОНТ** или **КОНТ.СИСТ**.

⑤ Подключить насос первичного контура бассейна.

Для данного типа установки необходимо выполнить следующие настройки			
Параметры	Доступ	Настройка параметра	См. раздел
УСТАНОВКА	Уровень специалиста Меню #СИСТЕМА	ВСЬ ДОСТУП	 "Отображение параметров расширенного режима", Страница 60
МАКС.Т КОНТ.В	Уровень специалиста Меню #ВТОРИЧНЫЙ ПРЕД. ТЕМП.	Установить параметр МАКС.Т КОНТ.В на температуру, которая необходима для теплообменника	 "Настройки Специалиста", Страница 72
КОНТ.В: ⁽¹⁾	Уровень специалиста Меню #СИСТЕМА	БАСЕЙН	 "Установка специальных параметров установки", Страница 61
Если сигнал отключения подогрева подключен на вход 0-10V клеммной колодки : ВХОД 0-10В	Уровень специалиста Меню #СИСТЕМА	НЕТ	 "Установка специальных параметров установки", Страница 61
Если сигнал отключения подогрева подключен на вход 0-10V клеммной колодки : ТЛФ.ВХ: ⁽²⁾	Уровень специалиста Меню #СИСТЕМА	ВКЛ/ВЫКЛ В	 "Установка специальных параметров установки", Страница 61
⁽¹⁾ Этот параметр отображается в том случае, если параметр УСТАНОВКА установлен на ВСЬ ДОСТУП .			
⁽²⁾ Параметр отображается только в случае, когда параметр ВХОД.0-10 В установлен на ВЫК .			

Управление контуром бассейна

Система регулирования позволяет управлять контуром бассейна в 2 случаях :

Случай 1 : Система регулирования управляет первичным контуром (котел/теплообменник) и вторичным контуром (теплообменник/бассейн).

- ▶ Подключить насос первичного контура (котел/теплообменник) на выход насоса **В**. Температура **МАКС.Т КОНТ.В** будет обеспечиваться для периодов комфортной температуры программы **В**, как в летнем, так и в зимнем режиме работы.
- ▶ Подключить датчик бассейна (ед. поставки AD212) на вход **S DEP В**.
- ▶ Установить заданное значение температуры бассейна при помощи клавиши **↓** в диапазоне от 5 до 39°C.

Случай 2 : Бассейн имеет свою систему регулирования, которую желательно сохранить. Система регулирования управляет только первичным контуром (котел/ теплообменник).

- ▶ Подключить насос первичного контура (котел/ теплообменник) на выход насоса **В**.
Температура **МАКС.Т КОНТ.В** будет обеспечиваться для периодов комфортной температуры программы **В**, как в летнем, так и в зимнем режиме работы.



Бассейн можно подключить на контур **С** :

- ▶ Выполнить подключения на клеммные зажимы с маркировкой **С**.
- ▶ Настроить параметры для контура **С**.

Часовая программа насоса вторичного контура

Насос вторичного контура работает в течение комфортных периодов программы **В** как в летнем режиме, так и в зимнем режиме.

Выключение

Для зимней консервации Вашего бассейна обратиться в сервисную службу, обслуживающую Ваш бассейн.

■ Подключение водонагревателя с двумя способами подогрева

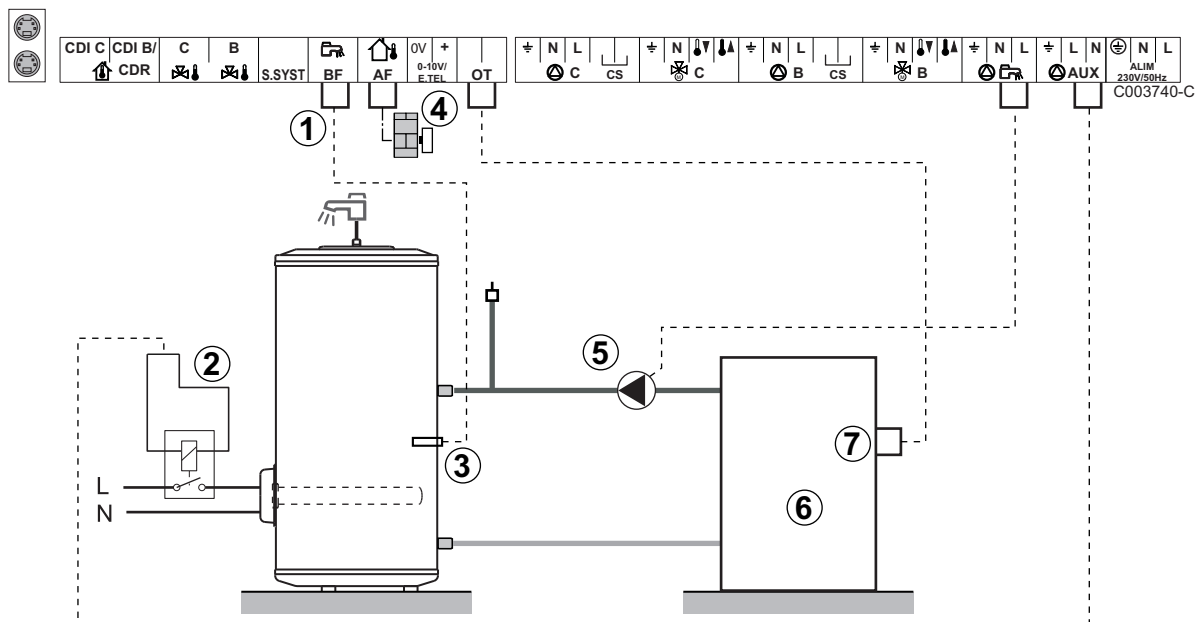

- ① Подключить электрический водонагреватель
- ② Питание реле управления электрическим нагревательным элементом
- ③ Датчик ГВС (Ед. поставки AD212)
Не использовать разъем для симуляции из комплекта поставки датчика ГВС.
- ④ Подключить датчик наружной температуры

- ⑤ Загрузочный насос ГВС
- ⑥ Первичного контура
- ⑦ Клеммная колодка ОТ котла

Для данного типа установки необходимо выполнить следующие настройки			
Параметры	Доступ	Настройка параметра	См. раздел
УСТАНОВКА	Уровень специалиста Меню #СИСТЕМА	ВСЬ ДОСТУП	☞ "Отображение параметров расширенного режима", Страница 60
ВСП.В ⁽¹⁾	Уровень специалиста Меню #СИСТЕМА	ГВС ЭЛЕК.	☞ "Установка специальных параметров установки", Страница 61

(1) Этот параметр отображается в том случае, если параметр УСТАНОВКА установлен на ВСЬ ДОСТУП.

■ Подключение дополнительного оборудования

Пример : модуль дистанционного управления по телефонной линии TELCOM, диалоговых модулей для контуров В и С, второго водонагревателя солнечной установки

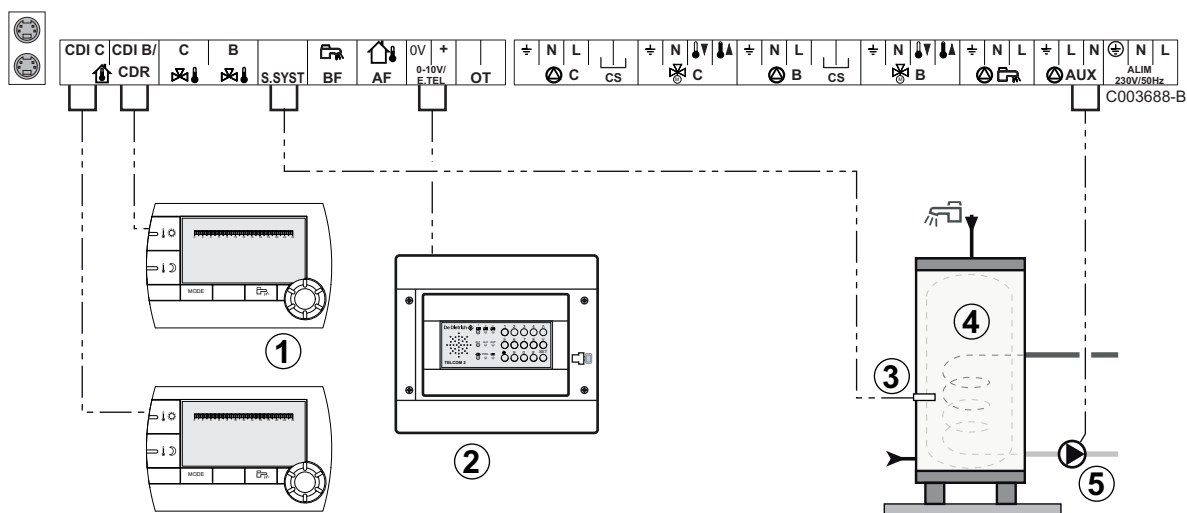

- ① Подключить диалоговый модуль (Ед. поставки AD254/ FM52).
- ② Подключить модуль дистанционного управления по телефонной линии TELCOM. Модуль дистанционного управления по телефонной линии также можно подключить на вход **S.SYST** (если он доступен).
- ③ Подключить датчик ГВС второго водонагревателя.
- ④ Второй водонагреватель для ГВС.
- ⑤ Подключить загрузочный насос второго водонагревателя.

Для данного типа установки необходимо выполнить следующие настройки			
Параметры	Доступ	Настройка параметра	См. раздел
УСТАНОВКА	Уровень специалиста Меню #СИСТЕМА	ВСЕ ДОСТУП	☞ "Отображение параметров расширенного режима", Страница 60
Если подключен второй водонагреватель : ВСП.В ⁽¹⁾	Уровень специалиста Меню #СИСТЕМА	ГВС	☞ "Установка специальных параметров установки", Страница 61
Если модуль дистанционного управления по телефонной линии подключен на вход 0-10V клеммной колодки : ВХОД 0-10В	Уровень специалиста Меню #СИСТЕМА	НЕТ	☞ "Установка специальных параметров установки", Страница 61
Если модуль дистанционного управления по телефонной линии подключен на вход 0-10V клеммной колодки : ТЛФ.ВХ ⁽²⁾	Уровень специалиста Меню #СИСТЕМА	ЗАЩ/ЗАМ	☞ "Установка специальных параметров установки", Страница 61
ВХ.СИСТ	Уровень специалиста Меню #СИСТЕМА	В соответствии с потребностями контура	☞ "Установка специальных параметров установки", Страница 61
КОНТ.ВХ.СИСТ	Уровень специалиста Меню #СИСТЕМА	В соответствии с потребностями контура	☞ "Установка специальных параметров установки", Страница 61

(1) Этот параметр отображается в том случае, если параметр **УСТАНОВКА** установлен на **ВСЕ ДОСТУП**.
 (2) Параметр отображается только в случае, когда параметр **ВХОД.0-10 В** установлен на **ВЫК**.

4.6.2. Каскад из котлов с шиной ОТН

■ Каскад котлов с VM iSystem

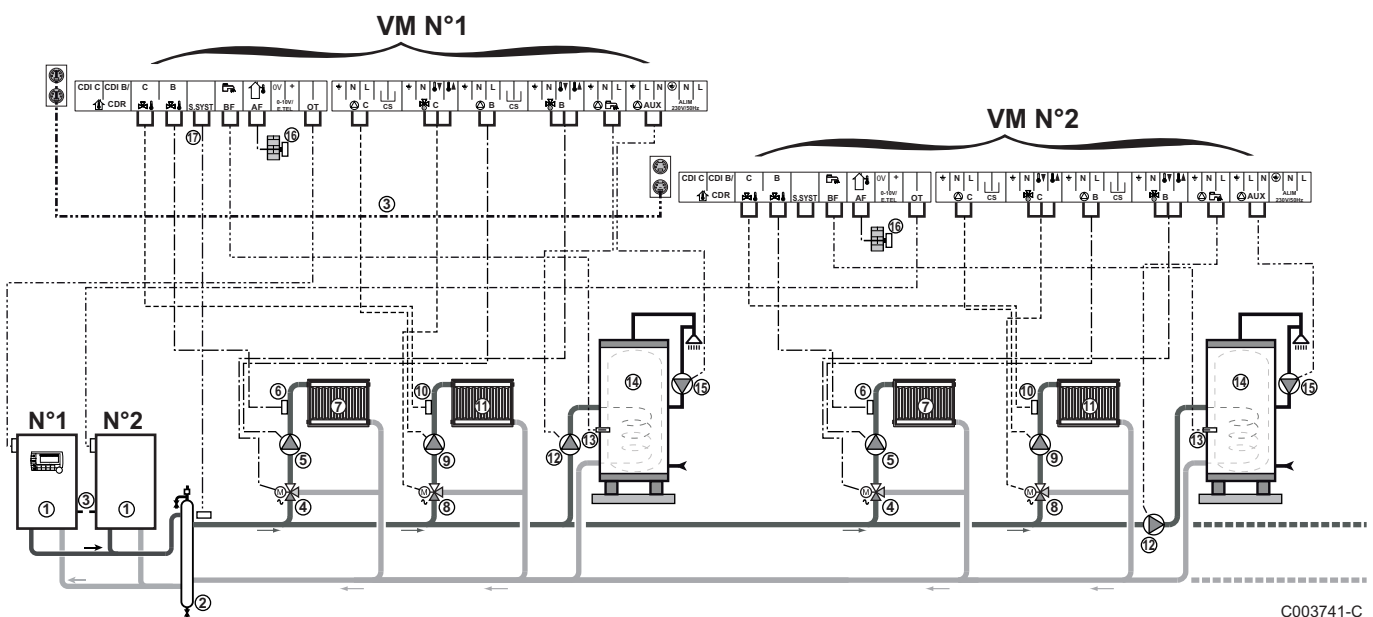



C003741-C

i Приоритет ГВС применяется для всех вторичных контуров установки.

- ① Ведущий котёл с панелью управления OpenTherm
Ведомый котел - OpenTherm
- ② Гидравлический разделитель
- ③ Кабель BUS, осуществляющий связь между котлами
- ④ 3-ходовой клапан контура В
- ⑤ Циркуляционный насос контура В
- ⑥ Датчик подающей линии контура В
- ⑦ Отопительный контур В
- ⑧ 3-ходовой клапан контура С
- ⑨ Циркуляционный насос контура С
- ⑩ Датчик подающей линии контура С
- ⑪ Отопительный контур С
- ⑫ Загрузочный насос ГВС
- ⑬ Датчик ГВС (Ед. поставки AD212)
- ⑭ Водонагреватель горячей санитарно-технической воды
- ⑮ Насос рециркуляции санитарно-технической воды (Необязательно)
- ⑯ Датчик наружной температуры (Необязательно)
- ⑰ Датчик системы

i Подключить предохранительный термостат, если этот контур является контуром напольного отопления.

Для данного типа установки необходимо выполнить следующие настройки : Ведущий модуль VM iSystem			
Параметры	Доступ	Настройка параметра	См. раздел
УСТАНОВКА	Уровень специалиста Меню #СИСТЕМА	ВСЕ ДОСТУП	 "Отображение параметров расширенного режима", Страница 60
КАСКАД ⁽¹⁾	Уровень специалиста Меню #СЕТЬ	ВКЛ	 "Конфигурация сети", Страница 80
ВЕДУЩИЙ ⁽¹⁾	Уровень специалиста Меню #СИСТЕМА	ВКЛ	
СЕТЬ СИСТЕМ ⁽¹⁾	Уровень специалиста Меню #СИСТЕМА	ДОБАВИТЬ ВЕДОМОГО	
ПОСЛЕДОВ			

(1) Этот параметр отображается в том случае, если параметр УСТАНОВКА установлен на ВСЕ ДОСТУП

Для данного типа установки необходимо выполнить следующие настройки : Ведомый модуль VM iSystem			
Параметры	Доступ	Настройка параметра	См. раздел
УСТАНОВКА	Уровень специалиста Меню #СИСТЕМА	ВСЕШ ДОСТУП	"Отображение параметров расширенного режима", Страница 60
КАСКАД ⁽¹⁾	Уровень специалиста Меню #СЕТЬ	ВКЛ	"Конфигурация сети", Страница 80
ВЕДУЩИЙ ⁽¹⁾	Уровень специалиста Меню #СИСТЕМА	ВЫК	
НОМЕР ВЕДОМОГО ⁽¹⁾	Уровень специалиста Меню #СИСТЕМА	2, 3, ...	

(1) Этот параметр отображается в том случае, если параметр УСТАНОВКА установлен на ВСЕШ ДОСТУП

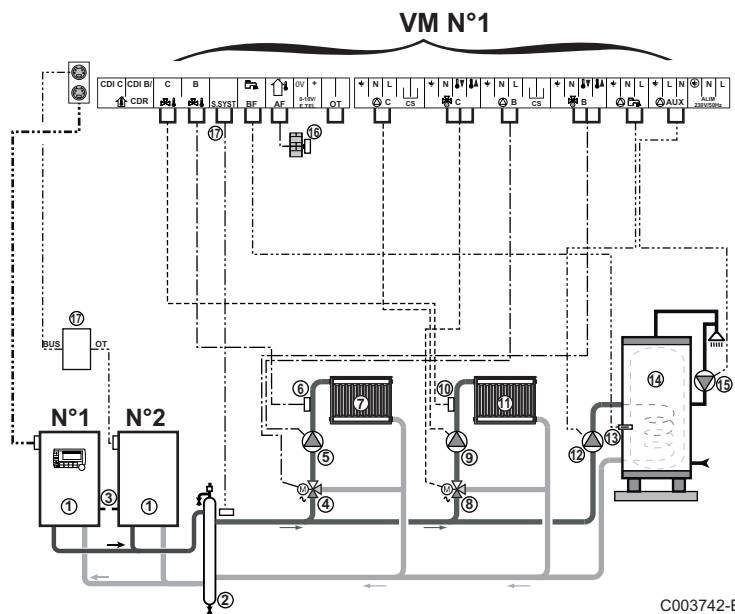

■ Каскад из котла с VM iSystem и котла с платой интерфейса OTH Modbus





i Приоритет ГВС применяется для всех вторичных контуров установки.

- ① Ведущий котёл с панелью управления OpenTherm
Ведомый котел - OpenTherm
- ② Гидравлический разделитель
- ③ Кабель BUS, осуществляющий связь между котлами
- ④ 3-ходовой клапан контура В
- ⑤ Циркуляционный насос контура В
- ⑥ Датчик подающей линии контура В
- ⑦ Отопительный контур В
- ⑧ 3-ходовой клапан контура С
- ⑨ Циркуляционный насос контура С
- ⑩ Датчик подающей линии контура С
- ⑪ Отопительный контур С
- ⑫ Загрузочный насос ГВС

- ⑬ Датчик ГВС (Ед. поставки AD212)
 - ⑭ Водонагреватель горячей санитарно-технической воды
 - ⑮ Насос рециркуляции санитарно-технической воды (Необязательно)
 - ⑯ Датчик наружной температуры (Необязательно)
 - ⑰ Плата интерфейса OTN Modbus (Ед. поставки AD286 / AD287)
 - ⑱ Датчик системы
- i** Подключить предохранительный термостат, если этот контур является контуром напольного отопления.

Для данного типа установки необходимо выполнить следующие настройки : Ведущий модуль VM iSystem			
Параметры	Доступ	Настройка параметра	См. раздел
УСТАНОВКА	Уровень специалиста Меню #СИСТЕМА	ВСЕ ДОСТУП	 "Отображение параметров расширенного режима", Страница 60
КАСКАД ⁽¹⁾	Уровень специалиста Меню #СЕТЬ	ВКЛ	 "Конфигурация сети", Страница 80
ВЕДУЩИЙ ⁽¹⁾	Уровень специалиста Меню #СИСТЕМА	ВКЛ	
СЕТЬ СИСТЕМ ⁽¹⁾	Уровень специалиста Меню #СИСТЕМА	ДОБАВИТЬ ВЕДОМОГО	
ПОСЛЕДОВ			

(1) Этот параметр отображается в том случае, если параметр УСТАНОВКА установлен на ВСЕ ДОСТУП

Для данного типа установки необходимо выполнить следующие настройки : Ведомый модуль VM iSystem			
Параметры	Доступ	Настройка параметра	См. раздел
УСТАНОВКА	Уровень специалиста Меню #СИСТЕМА	ВСЕ ДОСТУП	 "Отображение параметров расширенного режима", Страница 60
КАСКАД ⁽¹⁾	Уровень специалиста Меню #СЕТЬ	ВКЛ	 "Конфигурация сети", Страница 80
ВЕДУЩИЙ ⁽¹⁾	Уровень специалиста Меню #СИСТЕМА	ВЫК	
НОМЕР ВЕДОМОГО ⁽¹⁾	Уровень специалиста Меню #СИСТЕМА	2, 3, ...	

(1) Этот параметр отображается в том случае, если параметр УСТАНОВКА установлен на ВСЕ ДОСТУП

4.7 Примеры установок и подключений - Оборудование с настройкой 0/1+3X.КЛ

4.7.1. Независимое регулирование

■ 1 контур отопления с 3-ходовым смесителем

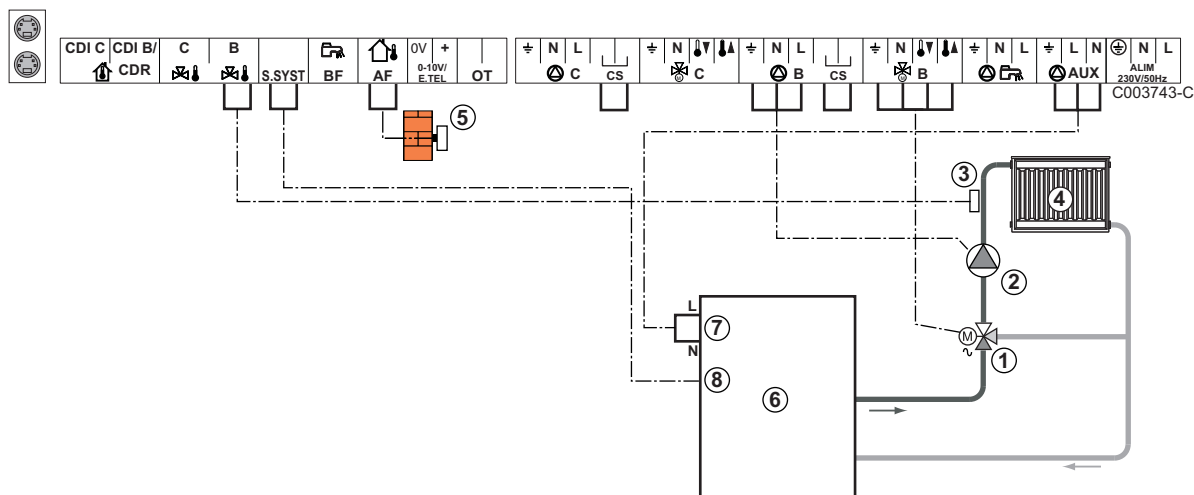

- ① 3-ходовой клапан контура В
- ② Циркуляционный насос контура В
- ③ Датчик подающей линии контура В
- ④ Отопительный контур В
- ⑤ Датчик наружной температуры
- ⑥ Котел
- ⑦ Управление котлом напряжением 230 В
- ⑧ Датчик системы используется в качестве датчика котла



ВНИМАНИЕ

Модуль VM iSystem не обеспечивает функцию защиты котла от перегрева.



- ▶ Выполнить заземление различных насосов и 3-ходовых смесителей.
- ▶ Подключить предохранительный термостат, если этот контур является контуром напольного отопления.

Для данного типа установки необходимо выполнить следующие настройки			
Параметры	Доступ	Настройка параметра	См. раздел
КРУТИЗНА В	Уровень специалиста Меню #ВТОРИЧН.ПАРАМ.УСТ.	В соответствии с потребностями контура	"Настройка отопительной кривой", Страница 67
МАКС.Т КОНТ.В	Уровень специалиста Меню #ВТОРИЧНЫЙ ПРЕД. ТЕМП.	В соответствии с потребностями контура	"Настройки Специалиста", Страница 72

■ 2 контура отопления с 3-ходовым смесителем и 1 контур ГВС

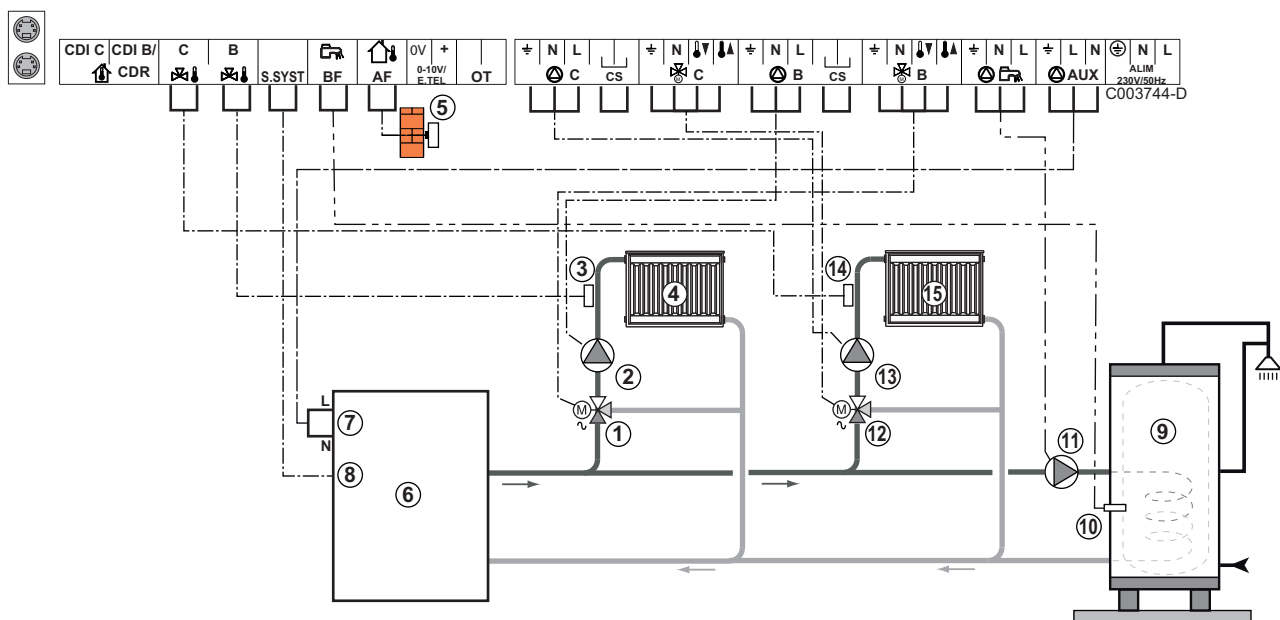

- ① 3-ходовой клапан контура В
- ② Циркуляционный насос контура В
- ③ Датчик подающей линии контура В
- ④ Отопительный контур В
- ⑤ Датчик наружной температуры
- ⑥ Котел
- ⑦ Управление котлом напряжением 230 В
- ⑧ Датчик системы используется в качестве датчика котла
- ⑨ Водонагреватель горячей санитарно-технической воды

- ⑩ Датчик ГВС (Ед. поставки AD212)
Не использовать разъём для симуляции из комплекта поставки датчика ГВС.
- ⑪ Загрузочный насос ГВС
- ⑫ 3-ходовой клапан контура С
- ⑬ Циркуляционный насос контура С
- ⑭ Датчик подающей линии контура С
- ⑮ Отопительный контур С

**ВНИМАНИЕ**

Модуль VM iSystem не обеспечивает функцию защиты котла от перегрева.



- ▶ Выполнить заземление различных насосов и 3-ходовых смесителей.
- ▶ Подключить предохранительный термостат, если этот контур является контуром напольного отопления.

Для данного типа установки необходимо выполнить следующие настройки			
Параметры	Доступ	Настройка параметра	См. раздел
КРУТИЗНА В	Уровень специалиста Меню #ВТОРИЧН.ПАРАМ.УСТ.	В соответствии с потребностями контура	"Настройка отопительной кривой", Страница 67
МАКС.Т КОНТ.В	Уровень специалиста Меню #ВТОРИЧНЫЙ ПРЕД. ТЕМП.	В соответствии с потребностями контура	"Настройки Специалиста", Страница 72
КРУТИЗНА С	Уровень специалиста Меню #ВТОРИЧН.ПАРАМ.УСТ.	В соответствии с потребностями контура	"Настройка отопительной кривой", Страница 67
МАКС.Т КОНТ.С	Уровень специалиста Меню #ВТОРИЧНЫЙ ПРЕД. ТЕМП.	В соответствии с потребностями контура	"Настройки Специалиста", Страница 72

■ 1 прямой контур отопления + 1 контур отопления с 3-ходовым смесителем + 1 контур ГВС

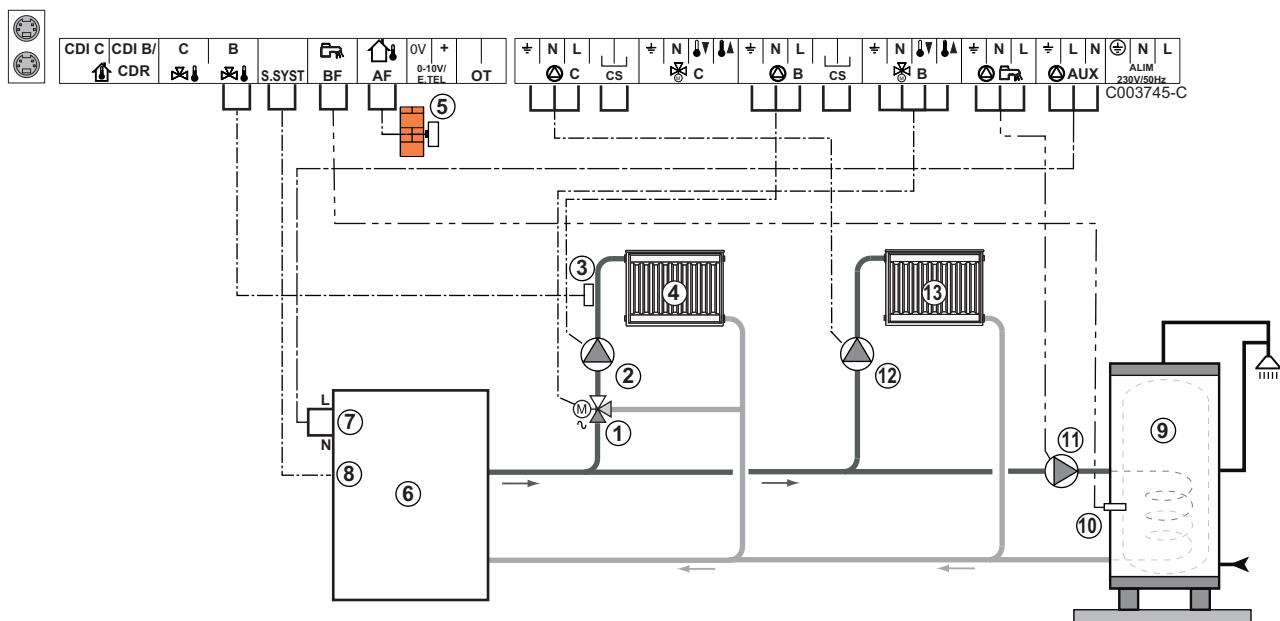

- ① 3-ходовой клапан контура В
- ② Циркуляционный насос контура В
- ③ Датчик подающей линии контура В
- ④ Отопительный контур В
- ⑤ Датчик наружной температуры
- ⑥ Котел
- ⑦ Управление котлом напряжением 230 В
- ⑧ Датчик системы используется в качестве датчика котла
- ⑨ Водонагреватель горячей санитарно-технической воды
- ⑩ Датчик ГВС
- ⑪ Загрузочный насос ГВС
- ⑫ Циркуляционный насос контура С
- ⑬ Отопительный контур С



ВНИМАНИЕ

Модуль VM iSystem не обеспечивает функцию защиты котла от перегрева.



- ▶ Выполнить заземление различных насосов и 3-ходовых смесителей.
- ▶ Подключить предохранительный термостат, если этот контур является контуром напольного отопления.

Для данного типа установки необходимо выполнить следующие настройки			
Параметры	Доступ	Настройка параметра	См. раздел
УСТАНОВКА	Уровень специалиста Меню #СИСТЕМА	ВСЕЬ ДОСТУП	"Отображение параметров расширенного режима", Страница 60
КРУТИЗНА В	Уровень специалиста Меню #ВТОРИЧН.ПАРАМ.УСТ.	В соответствии с потребностями контура	"Настройка отопительной кривой", Страница 67
МАКС.Т КОНТ.В	Уровень специалиста Меню #ВТОРИЧНЫЙ ПРЕД. ТЕМП.	В соответствии с потребностями контура	"Настройки Специалиста", Страница 72
Если контур С - это прямой контур без датчика подающей линии : КОНТ.С:(1)	Уровень специалиста Меню #СИСТЕМА	ПРЯМОЙ	"Установка специальных параметров установки", Страница 61
КРУТИЗНА С	Уровень специалиста Меню #ВТОРИЧН.ПАРАМ.УСТ.	В соответствии с потребностями контура	"Настройка отопительной кривой", Страница 67

(1) Этот параметр отображается в том случае, если параметр **УСТАНОВКА** установлен на **ВСЕЬ ДОСТУП**.

■ Подключение бассейна

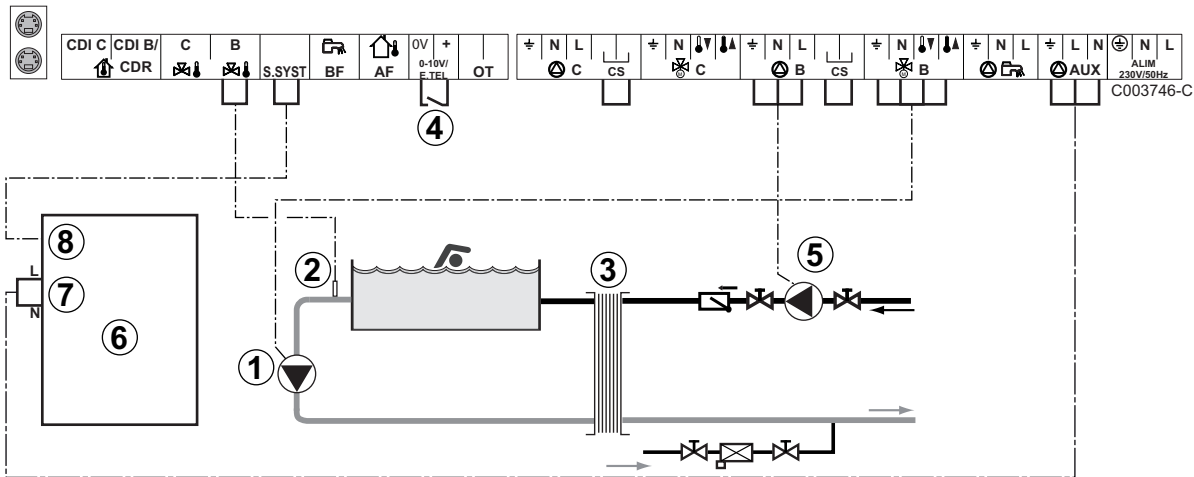

- ① Подключить насос вторичного контура бассейна.
- ② Подключить датчик бассейна.
- ③ Пластинчатый теплообменник.

- ④ Управление отключением подогрева бассейна
- i** Если параметр **ТЛФ.ВХ**: установлен на **ВКЛ/ВЫКЛ В**, то бассейн не будет больше подогреваться, когда контакт разомкнут (заводская настройка), только защита от замораживания будет обеспечиваться. Состояние контакта можно изменить при помощи параметра **ТЛФ.КОНТ**.
- ⑤ Подключить насос первичного контура бассейна.
- ⑥ Котел
- ⑦ Управление котлом напряжением 230 В
- ⑧ Датчик системы используется в качестве датчика котла

**ВНИМАНИЕ**

Модуль VM iSystem не обеспечивает функцию защиты котла от перегрева.

Для данного типа установки необходимо выполнить следующие настройки			
Параметры	Доступ	Настройка параметра	См. раздел
УСТАНОВКА	Уровень специалиста Меню #СИСТЕМА	ВСЬ ДОСТУП	"Отображение параметров расширенного режима", Страница 60
МАКС.Т КОНТ.В	Уровень специалиста Меню #ВТОРИЧНЫЙ ПРЕД. ТЕМП.	Установить параметр МАКС.Т КОНТ.В на температуру, которая необходима для теплообменника	"Настройки Специалиста", Страница 72
КОНТ.В: ⁽¹⁾	Уровень специалиста Меню #СИСТЕМА	БАССЕЙН	"Установка специальных параметров установки", Страница 61
Если сигнал отключения подогрева подключен на вход 0-10V клеммной колодки : ВХОД 0-10В	Уровень специалиста Меню #СИСТЕМА	НЕТ	"Установка специальных параметров установки", Страница 61
Если сигнал отключения подогрева подключен на вход 0-10V клеммной колодки : ТЛФ.ВХ: ⁽²⁾	Уровень специалиста Меню #СИСТЕМА	ВКЛ/ВЫКЛ В	"Установка специальных параметров установки", Страница 61
(1) Этот параметр отображается в том случае, если параметр УСТАНОВКА установлен на ВСЬ ДОСТУП .			
(2) Параметр отображается только в случае, когда параметр ВХОД.0-10 В установлен на ВЫК .			

Управление контуром бассейна

Система регулирования позволяет управлять контуром бассейна в 2 случаях :

Случай 1 : Система регулирования управляет первичным контуром (котел/теплообменник) и вторичным контуром (теплообменник/бассейн).

- ▶ Подключить насос первичного контура (котел/теплообменник) на выход насоса **В**. Температура **МАКС.Т КОНТ.В** будет обеспечиваться для периодов комфортной температуры программы **В**, как в летнем, так и в зимнем режиме работы.
- ▶ Подключить датчик бассейна (ед. поставки AD212) на вход **S DEP В**.
- ▶ Установить заданное значение температуры бассейна при помощи клавиши **↓** в диапазоне от 5 до 39°C.

Случай 2 : Бассейн имеет свою систему регулирования, которую желательно сохранить. Система регулирования управляет только первичным контуром (котел/теплообменник).

- ▶ Подключить насос первичного контура (котел/теплообменник) на выход насоса **В**. Температура **МАКС.Т КОНТ.В** будет обеспечиваться для периодов комфортной температуры программы **В**, как в летнем, так и в зимнем режиме работы.



Бассейн можно подключить на контур **С** :

- ▶ Выполнить подключения на клеммные зажимы с маркировкой **С**.
- ▶ Настроить параметры для контура **С**.

Часовая программа насоса вторичного контура

Насос вторичного контура работает в течение комфортных периодов программы **В** как в летнем режиме, так и в зимнем режиме.

Выключение

Для зимней консервации Вашего бассейна обратиться в сервисную службу, обслуживающую Ваш бассейн.

■ Подключение дополнительного оборудования

Пример : модуль дистанционного управления по телефонной линии TELCOM, диалоговых модулей для контуров **В** и **С**, второго водонагревателя солнечной установки

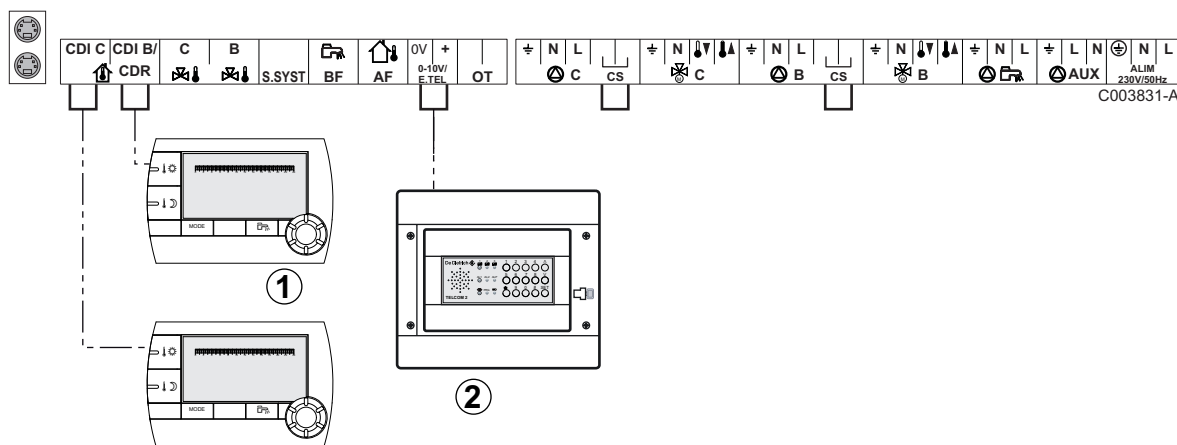

- ① Подключить диалоговый модуль (Ед. поставки AD254/ FM52).
- ② Подключить модуль дистанционного управления по телефонной линии TELCOM.

Для данного типа установки необходимо выполнить следующие настройки			
Параметры	Доступ	Настройка параметра	См. раздел
УСТАНОВКА	Уровень специалиста Меню #СИСТЕМА	ВСЕ ДОСТУП	"Отображение параметров расширенного режима", Страница 60
Если модуль дистанционного управления по телефонной линии подключен на вход 0-10V клеммной колодки : ВХОД 0-10В	Уровень специалиста Меню #СИСТЕМА	НЕТ	"Установка специальных параметров установки", Страница 61
Если модуль дистанционного управления по телефонной линии подключен на вход 0-10V клеммной колодки : ТЛФ.ВХ: ⁽¹⁾	Уровень специалиста Меню #СИСТЕМА	ЗАЩ/ЗАМ	"Установка специальных параметров установки", Страница 61

(1) Параметр отображается только в случае, когда параметр **ВХОД.0-10 В** установлен на **ВЫК**.

4.7.2. Управление ведомым в каскаде

- Подключение 2 смесительных контуров и водонагревателя горячей санитарно-технической воды (2 раза)

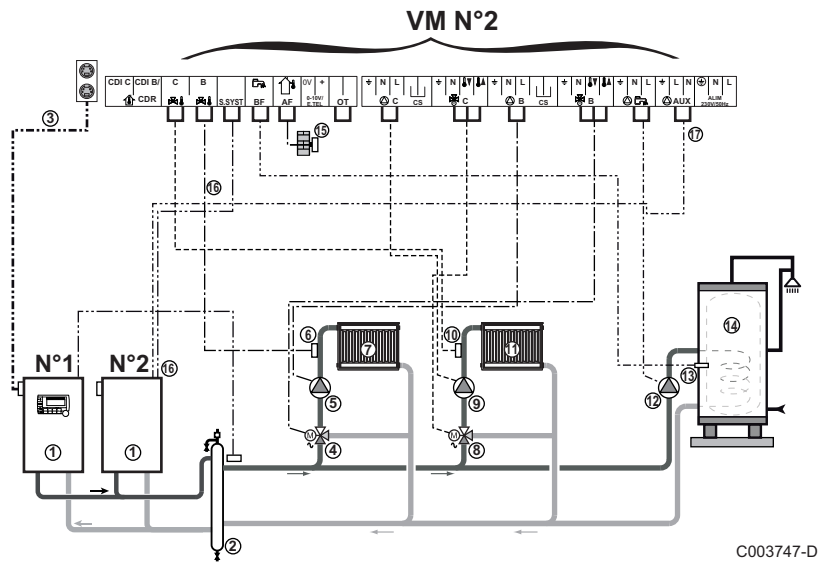



C003747-D



Приоритет ГВС применяется для всех вторичных контуров установки.

- ① Ведущий котёл с панелью управления Diematic 3 / Diematic m3 / Diematic iSystem Ведущий котёл с панелью управления Diematic 3 / Diematic m3 / iSense Pro
- ② Ведомый котел - 2
- ③ Гидравлический разделитель
- ④ Кабель BUS
- ⑤ 3-ходовой клапан контура В
- ⑥ Циркуляционный насос контура В
- ⑦ Датчик подающей линии контура В
- ⑧ Отопительный контур В
- ⑨ 3-ходовой клапан контура С
- ⑩ Циркуляционный насос контура С
- ⑪ Датчик подающей линии контура С
- ⑫ Отопительный контур С
- ⑬ Загрузочный насос ГВС
- ⑭ Датчик ГВС (Ед. поставки AD212)
- ⑮ Водонагреватель горячей санитарно-технической воды
- ⑯ Датчик наружной температуры (Необязательно)

- ⑩ Датчик системы используется в качестве датчика котла
- ⑪ Управление котлом напряжением 230 В

Для данного типа установки необходимо выполнить следующие настройки : Ведомый модуль VM iSystem			
Параметры	Доступ	Настройка параметра	См. раздел
УСТАНОВКА	Уровень специалиста Меню #СИСТЕМА	ВСЕ ДОСТУП	 "Отображение параметров расширенного режима", Страница 60
КАСКАД ⁽¹⁾	Уровень специалиста Меню #СЕТЬ	ВКЛ	 "Конфигурация сети", Страница 80
ВЕДУЩИЙ ⁽¹⁾	Уровень специалиста Меню #СИСТЕМА	ВЫК	
НОМЕР ВЕДОМОГО ⁽¹⁾	Уровень специалиста Меню #СИСТЕМА	2, 3, ...	

(1) Этот параметр отображается в том случае, если параметр **УСТАНОВКА** установлен на **ВСЕ ДОСТУП**

4.8 Схема электрических подключений

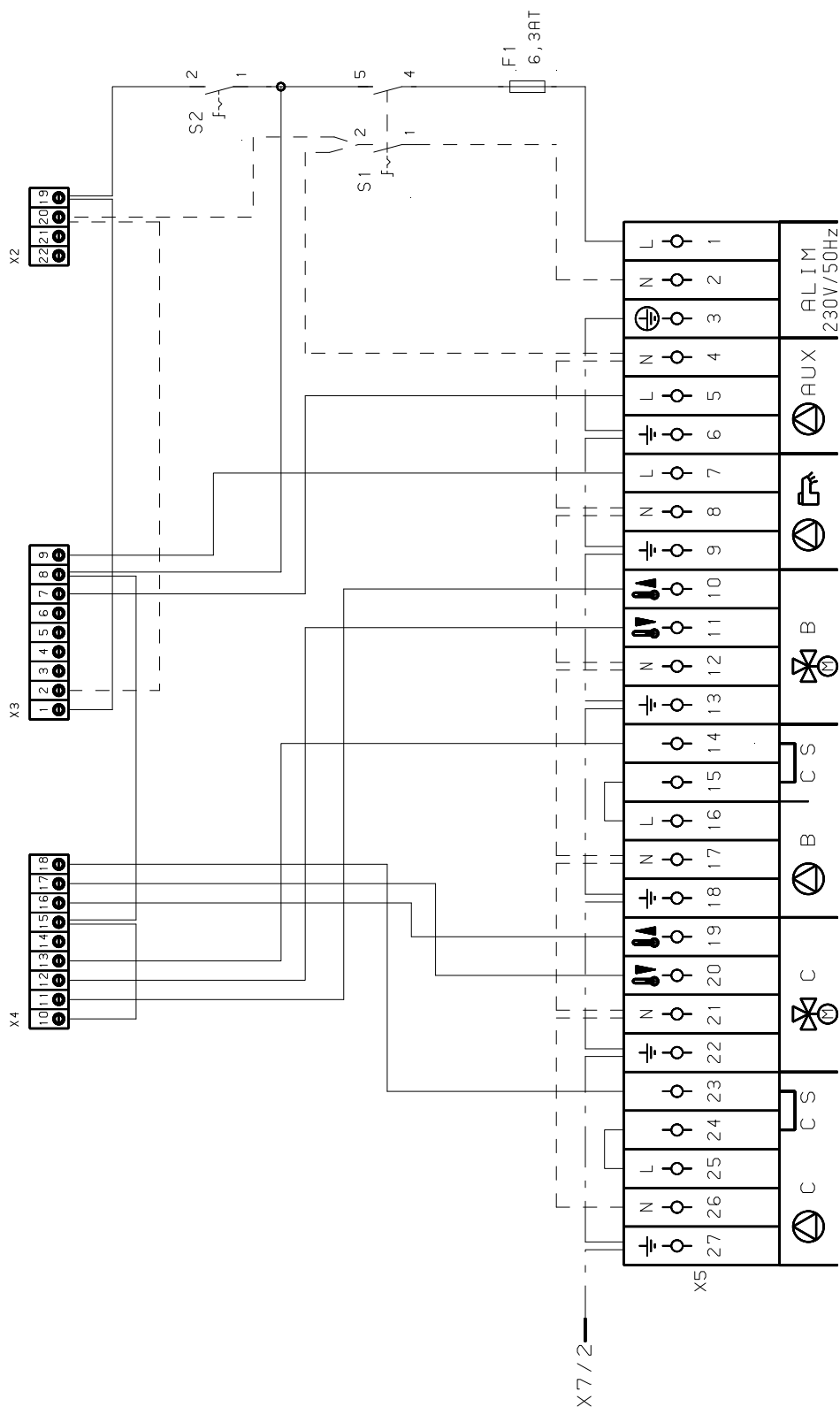

M002856-A

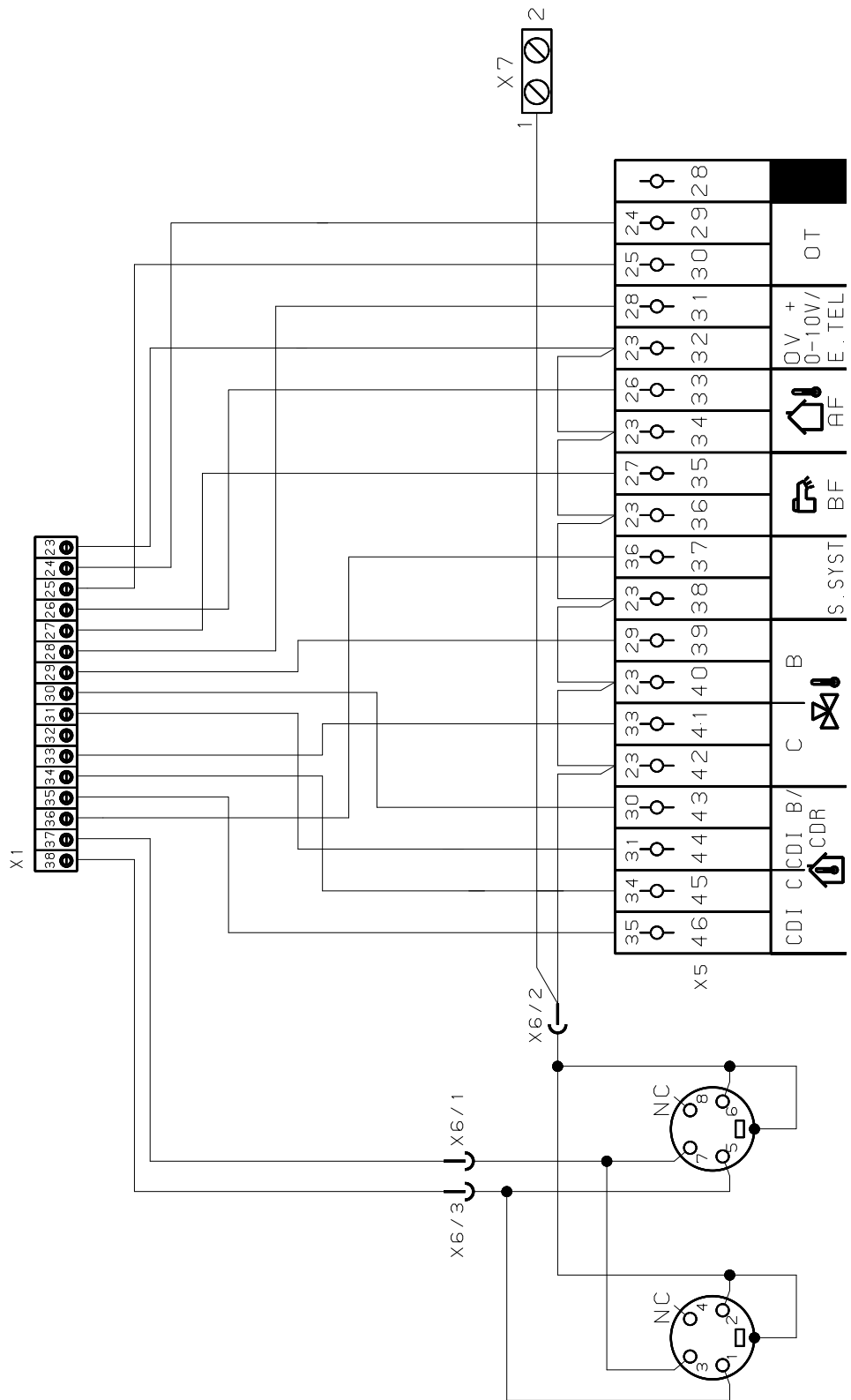

M002855-A

5 Использование оборудования

5.1 Первое включение

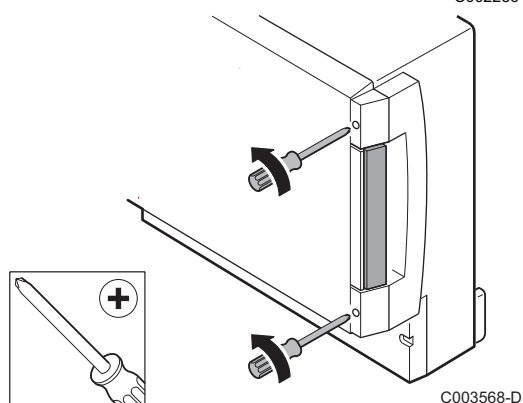
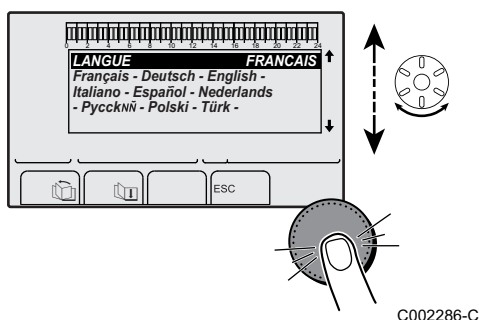
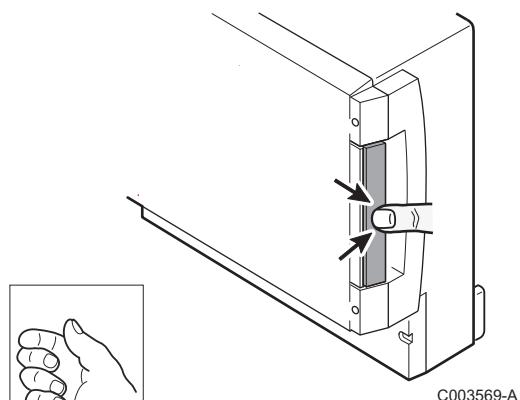

1. Нажать на защёлку с пружиной, чтобы открыть защитную крышку.
2. Нажать на кнопку **ON**.
3. Нажать на кнопку **AUTO**.
4. Во время первого включения отображается меню **ЯЗЫК**. Выбрать нужный язык, поворачивая вращающуюся ручку.
5. Для подтверждения нажать на вращающуюся ручку.
6. Установить параметр **КОНФИГУРАЦИЯ**. Выбрать необходимую настройку :

Параметры	Описание
VM/MR	Совместная работа с панелями управления Diematic - Нет приоритета ГВС. Если параметр КОНФИГУРАЦИЯ установлен на VM/MR : <ol style="list-style-type: none"> 1. Удерживать нажатой клавишу  в течение 5 секунд. 2. Выбрать меню #СИСТЕМА. 3. Установить параметр УСТАНОВКА на ВСЕГДА ДОСТУП. 4. Выбрать меню #СЕТЬ. 5. Выбрать параметр НОМЕР VM. 6. Назначить оборудованию код (от 20 до 39). Коды, назначаемые оборудованию, должны всегда идти в порядке возрастания, начиная с 20 и без пропуска номеров. Никогда не назначать одинаковый код 2 различным модулям регулирования VM iSystem.
3X.КЛ+	Работа с панелями управления Diematic-m 3 - Diematic iSystem - Доступен приоритет ГВС.
0/1+3X.КЛ	Одноступенчатое управление теплогенератором - Вкл./Выкл.
ОТН+3X.КЛ	Управление теплогенератором через шину BUS OpenTherm

7. Для подтверждения нажать на вращающуюся ручку.
8. Спереди модуля установить 2 винта (поставляются в пакете с документацией) для обеспечения класса защиты IP21.

5.2 Доступ к различным уровням меню

5.2.1. Уровень пользователя

Информация и настройки уровня Пользователя доступны всем.

1. Нажать на клавишу →.

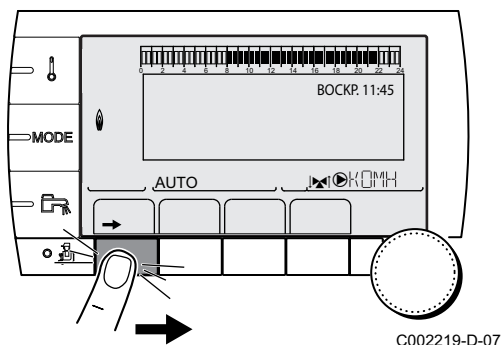

5.2.2. Уровень специалиста

Информация и настройки уровня специалиста доступны для квалифицированного персонала.

1. Нажать на клавишу →.

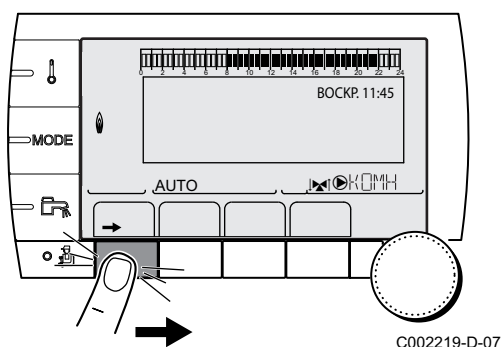

2. Нажать на клавишу .



Также можно войти на уровень специалиста, удерживая нажатой клавишу  в течение 5 секунд.

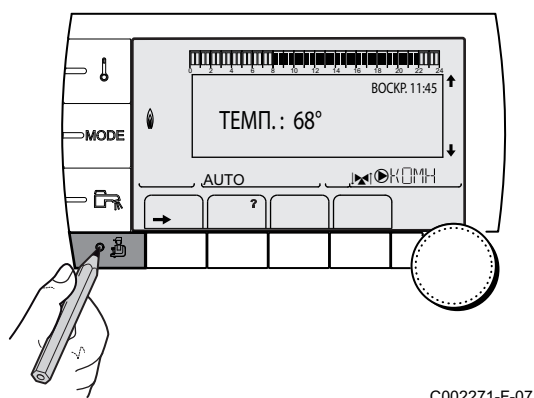



5.2.3. Уровень СЕРВИС

Информация и настройки на уровне сервисного обслуживания доступны квалифицированному специалисту, обеспечивающему сервисное обслуживание.

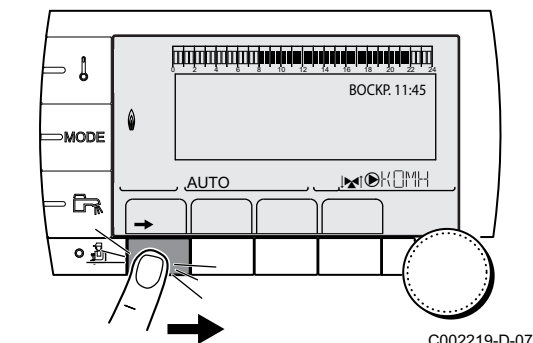
1. Нажать на клавишу →.



2. Удерживать нажатой клавишу  в течение 5 секунд.

i Также можно войти на уровень Сервиса, удерживая нажатой клавишу  в течение 10 секунд.

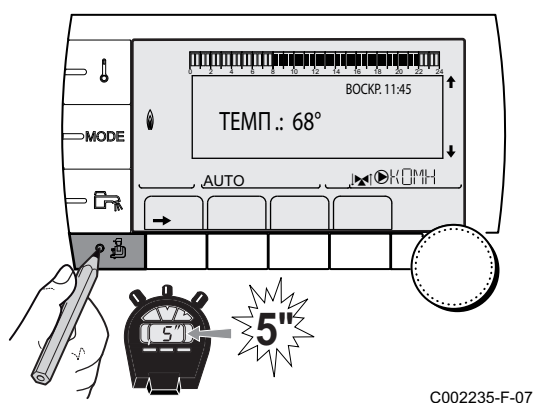

5.3 Навигация по меню

1. Для выбора нужного меню повернуть вращающуюся ручку.
2. Для доступа к меню нажать на вращающуюся ручку. Для возврата к предыдущей индикации нажать на клавишу ↶.

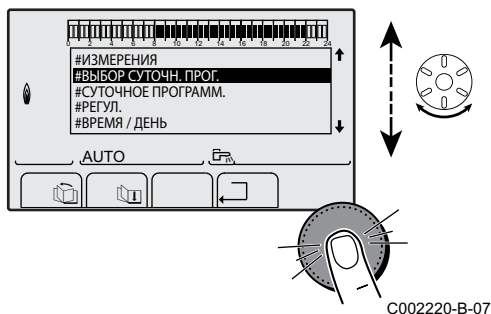

3. Для выбора нужного параметра повернуть вращающуюся ручку.
4. Для изменения параметра нажать на вращающуюся ручку. Для возврата к предыдущей индикации нажать на клавишу ↶.

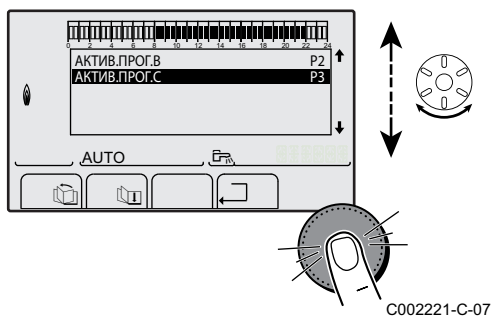

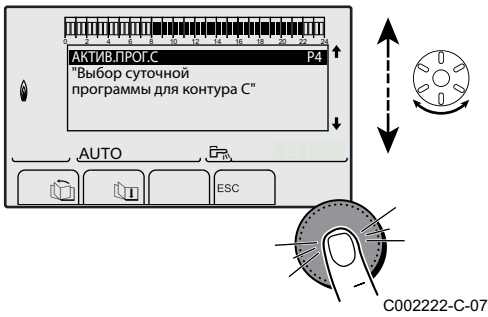

5. Для изменения параметра повернуть вращающуюся ручку.
6. Для подтверждения нажать на вращающуюся ручку.



Для отмены нажать на клавишу ESC.

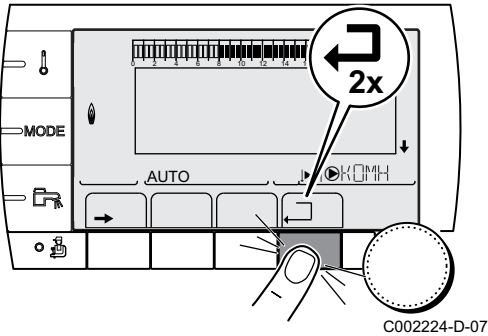

7. Для возврата к нормальной индикации нажать 2 раза на клавишу □.



Можно использовать клавиши и вместо вращающейся ручки.

5.4 Отображение измеряемых параметров

Различные измеренные оборудованием значения можно посмотреть в меню **#ИЗМЕРЕНИЯ**.

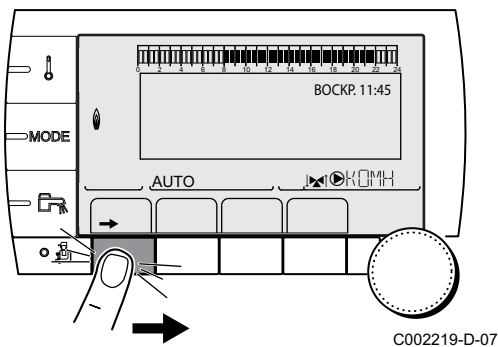

1. Доступ на уровень Пользователя : Нажать на клавишу →.
2. Выбрать меню **#ИЗМЕРЕНИЯ**.



- ▶ Повернуть вращающуюся ручку для пролистывания меню или для изменения значения.
- ▶ Нажать на вращающуюся ручку для доступа к выбранному меню или для подтверждения изменения значения.

Для более детального описания навигации по меню см. следующую главу : "Навигация по меню", Страница 58.

Уровень пользователя - Меню #ИЗМЕРЕНИЯ		
Параметр	Описание	Единица
НАРУЖН. ТЕМП.	Наружная температура	°C
ТЕМП. ПОМ. В (1)	Комнатная температура контура В	°C
ТЕМП. ПОМ. С (1)	Комнатная температура контура С	°C
ТЕМП.КОТЛА(2)	Температуры воды в котле	°C
ТЕМП.ГВС (1)	Температура воды в водонагревателе ГВС	°C
ТЕМП.БУФ.ВНАГР (1)	Температура воды в буферном водонагревателе	°C
ТЕМП.БАССЕЙН В (1)	Температура воды в бассейне контура В	°C

(1) Параметр отображается только в том случае, если подключены соответствующие контуры, датчики и дополнительное оборудование.
 (2) В зависимости от конфигурации

Уровень пользователя - Меню #ИЗМЕРЕНИЯ		
Параметр	Описание	Единица
ТЕМП.БАССЕЙН С (1)	Температура воды в бассейне контура С	°C
ТЕМП.ПОДАЧА В (1)	Температура воды в подающей линии контура В	°C
ТЕМП.ПОДАЧА С (1)	Температура воды в подающей линии контура С	°C
ТЕМП.СИСТЕМЫ (1)	Температура воды в подающей линии системы из нескольких теплогенераторов	°C
Т.ГВС НИЗ (1)	Температура воды в нижней части водонагревателя для ГВС	°C
ТЕМП.ГВС ВСП. (1)	Температура воды во 2-ом водонагревателе для ГВС, подключенном на вспомогательный выход AUX	°C
Т.СОЛН.ВНАГР. (1) (2)	Температура горячей воды, производимой солнечной установкой (TS)	°C
Т.СОЛН.КОЛЛ. (1) (2)	Температура теплоносителя в солнечных коллекторах (ТС)	°C
СОЛН.ЭНЕРГИЯ (1)(2)	Количество солнечной энергии, накопленной в водонагревателе	кВт·ч
ВХОД 0-10В (1)(2)	Напряжение на входе 0-10 В	В
КОНТР	Контрольный номер программного обеспечения	

(1) Параметр отображается только в том случае, если подключены соответствующие контуры, датчики и дополнительное оборудование.
(2) В зависимости от конфигурации

5.5 Настройки, выполняемые после первого включения

5.5.1. Отображение параметров расширенного режима

Заводская настройка режима индикации панели управления выполнена таким образом, чтобы отображать только классические параметры. Можно перейти в режим расширенных настроек, выполнив следующие действия :

1. Доступ на уровень Специалиста : Удерживать нажатой клавишу  в течение 5 секунд.
2. Выбрать меню #СИСТЕМА.



- ▶ Повернуть вращающуюся ручку для пролистывания меню или для изменения значения.
- ▶ Нажать на вращающуюся ручку для доступа к выбранному меню или для подтверждения изменения значения.

 Для более детального описания навигации по меню см. следующую главу : "Навигация по меню", Страница 58

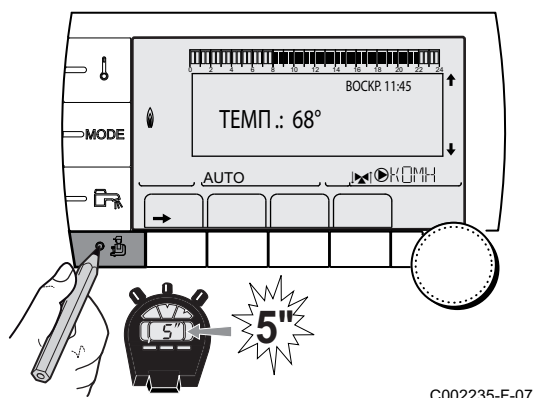

3. Установить параметр УСТАНОВКА на **ВСЕ ДОСТУП**.

Уровень специалиста - Меню #СИСТЕМА				
Параметр	Диапазон регулировки	Описание	Заводская настройка	Настройка пользователя
УСТАНОВКА	КЛАССИЧ.	Классическое отображение параметров установки	КЛАССИЧ.	
	ВСЕЬ ДОСТУП	Отображение всех параметров установки		



Через **КЛАССИЧ.** минут система регулирования снова вернется в режим 30, вне зависимости от нажатие на любые клавиши.

5.5.2. Установка специальных параметров установки

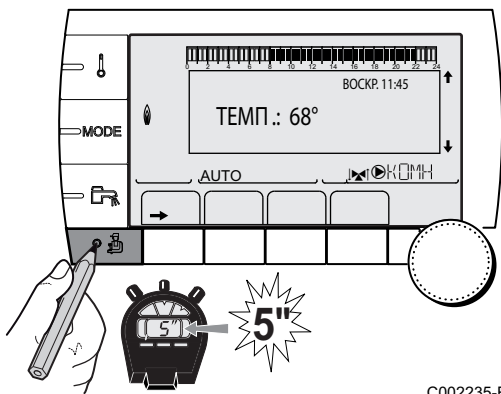

1. Доступ на уровень Специалиста : Удерживать нажатой клавишу в течение 5 секунд.
2. Выбрать меню #СИСТЕМА.





- ▶ Повернуть вращающуюся ручку для пролистывания меню или для изменения значения.
- ▶ Нажать на вращающуюся ручку для доступа к выбранному меню или для подтверждения изменения значения.

Для более детального описания навигации по меню см. следующую главу : "Навигация по меню", Страница 58

3. Настроить следующие параметры в соответствии с электрическими подключениями, выполненными на электронных платах :

Уровень специалиста - Меню #СИСТЕМА				
Параметр	Диапазон регулировки	Описание	Заводская настройка	Настройка пользователя
КОНТ.В: (1)	ЗХ.КЛ.	Подключение контура с трехходовым клапаном (Пример : Напольное отопление)	ЗХ.КЛ.	
	БАССЕЙН	Использование контура для управления бассейном		
	ПРЯМОЙ	Использование контура в качестве прямого контура отопления В случае необходимости проверить и настроить отопительную кривую. См. раздел : "Настройка отопительной кривой", Страница 67		

- (1) Параметр отображается только в том случае, если **УСТАНОВКА** установлен на **ВСЕЬ ДОСТУП**
 (2) В зависимости от конфигурации
 (3) Параметр отображается только в том случае, если **КОНФИГУРАЦИЯ** установлен на **ОТН+ЗХ.КЛ**
 (4) Параметр отображается только в том случае, если **ВХОД 0-10В** установлен на **ВЫК**

Уровень специалиста - Меню #СИСТЕМА				
Параметр	Диапазон регулировки	Описание	Заводская настройка	Настройка пользователя
КОНТ.С: ⁽¹⁾	ЗХ.КЛ.	Подключение контура с трехходовым клапаном (Пример : Напольное отопление)	ЗХ.КЛ.	
	БАССЕЙН	Использование контура для управления бассейном		
	ПРЯМОЙ	Использование контура в качестве прямого контура отопления В случае необходимости проверить и настроить отопительную кривую. См. раздел :  "Настройка отопительной кривой", Страница 67		
ВСП.В ⁽¹⁾	КОНТУР ГВС	Использование в качестве насоса циркуляции санитарно-технической воды	КОНТУР ГВС	
	ПРОГРАМ.	Использование в качестве независимо программируемого выхода		
	ПЕРВ.НАСОС	Выход  AUX активен, если есть запрос на тепло от вторичных контуров		
	ГВС	Использование контура в качестве первичного контура водонагревателя горячей санитарно-технической воды		
	НЕИСПР	Выход  AUX активен, если произошла неисправность		
	ГВС ЭЛЕК.	В летнем режиме позволяет управлять электрическим нагревательным элементом согласно суточной программы контура AUX.		
КОНТ.ВХ.СИСТ ⁽²⁾	ЗАКР.	см. таблицу ниже.	ЗАКР.	
	ОТКР.			
<p>(1) Параметр отображается только в том случае, если УСТАНОВКА установлен на ВСЕ ДОСТУП</p> <p>(2) В зависимости от конфигурации</p> <p>(3) Параметр отображается только в том случае, если КОНФИГУРАЦИЯ установлен на ОТН+ЗХ.КЛ</p> <p>(4) Параметр отображается только в том случае, если ВХОД 0-10В установлен на ВЫК</p>				

Уровень специалиста - Меню #СИСТЕМА				
Параметр	Диапазон регулировки	Описание	Заводская настройка	Настройка пользователя
ВХ.СИСТ ⁽¹⁾	СИСТЕМА ⁽²⁾	Вход датчика используется для подключения датчика общей подающей линии каскада	СИСТЕМА	
	БУФЕРН.ВНАГР. ⁽²⁾	Буферный водонагреватель предназначен только для отопления		
	ГВС СТРАТИФ. ⁽²⁾⁽³⁾	Использование водонагревателя горячей санитарно-технической воды с 2 датчиками (вверху и внизу)		
	БУФ.ВНАГР+ГВС ⁽²⁾	Буферный водонагреватель предназначен для отопления и горячего водоснабжения		
	ЗАЩ/ЗАМ	Управление переводом котла в режим защиты от замораживания		
	ВКЛ/ВЫКЛ В	Контакт включено или выключено : Позволяет использовать ВХ.СИСТ как вход для перевода контура В в режим защиты от замораживания		
	ВКЛ/ВЫКЛ С	Контакт включено или выключено : Позволяет использовать ВХ.СИСТ как вход для перевода контура С в режим защиты от замораживания		
	ВКЛ/ВЫКЛ ГВС	Контакт включено или выключено : Позволяет использовать ВХ.СИСТ как вход для перевода контура ECS в режим защиты от замораживания		
	ВКЛ/ВЫКЛ ВСП. ⁽²⁾	Контакт включено или выключено : Позволяет использовать ВХ.СИСТ как вход для перевода контура AUX в режим защиты от замораживания. Если ВХ.СИСТ неактивен, то вспомогательный контур (AUX) поддерживает максимальную температуру котла (параметр ВОДОНАГР.МАКС.).		
ТЛФ.КОНТ ⁽¹⁾	ЗАКР.	см. таблицу ниже.	ЗАКР.	
	ОТКР.			
<p>(1) Параметр отображается только в том случае, если УСТАНОВКА установлен на ВСЕШ ДОСТУП</p> <p>(2) В зависимости от конфигурации</p> <p>(3) Параметр отображается только в том случае, если КОНФИГУРАЦИЯ установлен на ОТН+ЗХ.КЛ</p> <p>(4) Параметр отображается только в том случае, если ВХОД 0-10В установлен на ВЫК</p>				

Уровень специалиста - Меню #СИСТЕМА				
Параметр	Диапазон регулировки	Описание	Заводская настройка	Настройка пользователя
ТЛФ.ВХ: (1)(4)	ЗАЩ/ЗАМ	Управление переводом котла в режим защиты от замораживания	ЗАЩ/ЗАМ	
	ВКЛ/ВЫКЛ В	Контакт включено или выключено : Позволяет использовать ТЛФ.ВХ: как вход для перевода контура В в режим защиты от замораживания		
	ВКЛ/ВЫКЛ С	Контакт включено или выключено : Позволяет использовать ТЛФ.ВХ: как вход для перевода контура С в режим защиты от замораживания		
	ВКЛ/ВЫКЛ ГВС	Контакт включено или выключено : Позволяет использовать ТЛФ.ВХ: как вход для перевода контура ECS в режим защиты от замораживания		
	ВКЛ/ВЫКЛ ВСП. (2)	Контакт включено или выключено : Позволяет использовать ТЛФ.ВХ: как вход для перевода контура AUX в режим защиты от замораживания. Если ТЛФ.ВХ: неактивен, то вспомогательный контур (AUX) поддерживает максимальную температуру котла (параметр ВОДОНАГР.МАКС.).		
ВХОД 0-10V (2)	ВЫК	Вход 0-10V клеммной колодки можно использовать в качестве телефонного входа.	ВЫК	
	ВКЛ	Включение управления по 0-10 В		
<p>(1) Параметр отображается только в том случае, если УСТАНОВКА установлен на ВСЕШ ДОСТУП</p> <p>(2) В зависимости от конфигурации</p> <p>(3) Параметр отображается только в том случае, если КОНФИГУРАЦИЯ установлен на ОТН+ЗХ.КЛ</p> <p>(4) Параметр отображается только в том случае, если ВХОД 0-10V установлен на ВЫК</p>				

Влияние настройки параметра ТЛФ.КОНТ на контакт ТЛФ.ВХ:			
ТЛФ.КОНТ	ТЛФ.ВХ:	Контакт ТЛФ.ВХ: замкнут	Контакт ТЛФ.ВХ: разомкнут
ЗАКР.	ЗАЩ/ЗАМ	Активен режим защиты от замораживания для всех контуров котла.	Активен выбранный режим работы на котле.
	ВКЛ/ВЫКЛ В	Активен выбранный режим работы для контура.	Активен режим защиты от замораживания для данного контура.
	ВКЛ/ВЫКЛ С	Активен выбранный режим работы для контура.	Активен режим защиты от замораживания для данного контура.
	ВКЛ/ВЫКЛ ГВС	Активен выбранный режим работы для контура ГВС.	Активен режим защиты от замораживания для контура ГВС.
	ВКЛ/ВЫКЛ ВСП.	<ul style="list-style-type: none"> ▶ Выход ▶AUX клеммной колодки активен. ▶ Котел работает с заданным значением температуры, равным МАКС.Т.КОТЛА. 	<ul style="list-style-type: none"> ▶ Выход ▶AUX клеммной колодки неактивен. ▶ Котел работает с заданным значением температуры, рассчитанным в зависимости от наружной температуры.

Влияние настройки параметра ТЛФ.КОНТ на контакт ТЛФ.ВХ:			
ТЛФ.КОНТ	ТЛФ.ВХ:	Контакт ТЛФ.ВХ: замкнут	Контакт ТЛФ.ВХ: разомкнут
ОТКР.	ЗАЩ/ЗАМ	Активен выбранный режим работы на котле.	Активен режим защиты от замораживания для всех контуров котла.
	ВКЛ/ВЫКЛ В	Активен режим защиты от замораживания для данного контура.	Активен выбранный режим работы для контура.
	ВКЛ/ВЫКЛ С	Активен режим защиты от замораживания для данного контура.	Активен выбранный режим работы для контура.
	ВКЛ/ВЫКЛ ГВС	Активен режим защиты от замораживания для контура ГВС.	Активен выбранный режим работы для контура ГВС.
	ВКЛ/ВЫКЛ ВСП.	<ul style="list-style-type: none"> ▶ Выход АUX клеммной колодки неактивен. ▶ Котел работает с заданным значением температуры, рассчитанным в зависимости от наружной температуры. 	<ul style="list-style-type: none"> ▶ Выход АUX клеммной колодки активен. ▶ Котел работает с заданным значением температуры, равным МАКС.Т.КОТЛА.

Влияние настройки параметра КОНТ.ВХ.СИСТ на контакт ВХ.СИСТ			
КОНТ.ВХ.СИСТ	ВХ.СИСТ	Контакт ВХ.СИСТ замкнут	Контакт ВХ.СИСТ разомкнут
ЗАКР.	ЗАЩ/ЗАМ	Активен режим защиты от замораживания для всех контуров котла.	Активен выбранный режим работы на котле.
	ВКЛ/ВЫКЛ В	Активен выбранный режим работы для контура.	Активен режим защиты от замораживания для данного контура.
	ВКЛ/ВЫКЛ С	Активен выбранный режим работы для контура.	Активен режим защиты от замораживания для данного контура.
	ВКЛ/ВЫКЛ ГВС	Активен выбранный режим работы для контура ГВС.	Активен режим защиты от замораживания для контура ГВС.
	ВКЛ/ВЫКЛ ВСП.	<ul style="list-style-type: none"> ▶ Выход АUX клеммной колодки активен. ▶ Котел работает с заданным значением температуры, равным МАКС.Т.КОТЛА. 	<ul style="list-style-type: none"> ▶ Выход АUX клеммной колодки неактивен. ▶ Котел работает с заданным значением температуры, рассчитанным в зависимости от наружной температуры.
ОТКР.	ЗАЩ/ЗАМ	Активен выбранный режим работы на котле.	Активен режим защиты от замораживания для всех контуров котла.
	ВКЛ/ВЫКЛ В	Активен режим защиты от замораживания для данного контура.	Активен выбранный режим работы для контура.
	ВКЛ/ВЫКЛ С	Активен режим защиты от замораживания для данного контура.	Активен выбранный режим работы для контура.
	ВКЛ/ВЫКЛ ГВС	Активен режим защиты от замораживания для контура ГВС.	Активен выбранный режим работы для контура ГВС.
	ВКЛ/ВЫКЛ ВСП.	<ul style="list-style-type: none"> ▶ Выход АUX клеммной колодки неактивен. ▶ Котел работает с заданным значением температуры, рассчитанным в зависимости от наружной температуры. 	<ul style="list-style-type: none"> ▶ Выход АUX клеммной колодки активен. ▶ Котел работает с заданным значением температуры, равным МАКС.Т.КОТЛА.

5.5.3. Ввод названий контуров и теплогенераторов

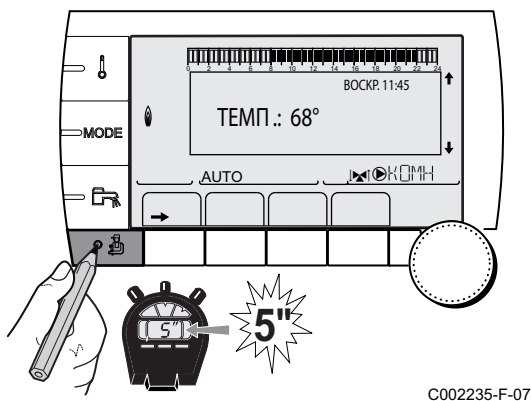

1. Доступ на уровень Специалиста : Удерживать нажатой клавишу  в течение 5 секунд.
2. Выбрать меню **#НАЗВАНИЯ КОНТУРОВ**.



- ▶ Повернуть вращающуюся ручку для пролистывания меню или для изменения значения.
- ▶ Нажать на вращающуюся ручку для доступа к выбранному меню или для подтверждения изменения значения.



Для более детального описания навигации по меню см. следующую главу : "Навигация по меню", Страница 58

3. Выбрать контур или теплогенератор, для которого надо задать имя.

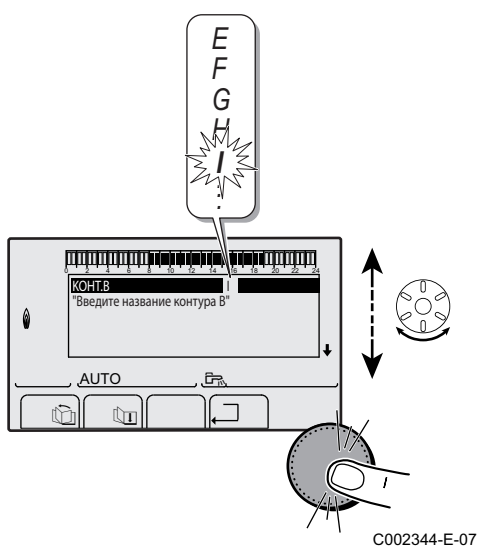

Уровень специалиста - Меню #НАЗВАНИЯ КОНТУРОВ		
Параметр	Описание	Присвоенное клиентом имя
КОНТ.В:	контур В	
КОНТ.С:	контур С	
ВСП.КОНТ	Вспомогательный контур	
КОНТ.ГВС	Контур горячей санитарно-технической воды	
Т/ГЕН	Теплогенератор	

4. Повернуть вращающуюся ручку для выбора в списке первого символа. Для подтверждения нажать на вращающуюся ручку.
5. Нажать второй раз для ввода последующего второго символа или повернуть вращающуюся ручку, чтобы вставить пробел.
6. Выбрать другие символы таким же образом. Поле ввода может содержать до 6 символов.



Для перехода от одного символа к другому поворачивать вращающуюся ручку. Для выхода без изменений - нажать на клавишу ESC.

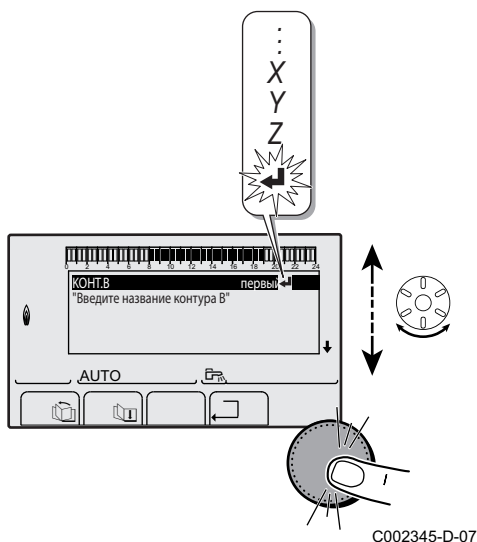



- Для сохранения имени нажать на вращающуюся ручку, затем легко повернуть ручку в направлении против часовой стрелки. Когда отобразится символ ← - нажать на вращающуюся ручку. Имя сохранено.

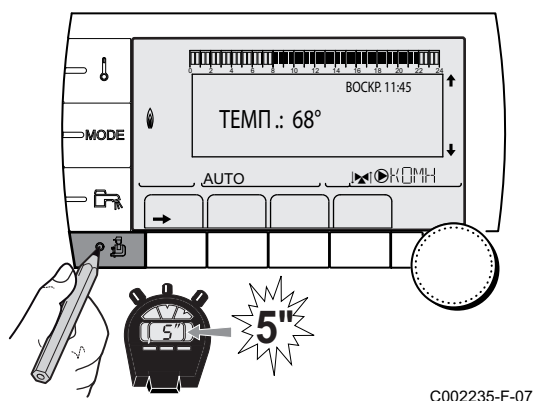

Если имя состоит из 6 символов, то оно автоматически будет сохранено после подтверждения ввода последнего символа.

5.5.4. Настройка отопительной кривой



- Доступ на уровень Специалиста : Удерживать нажатой клавишу  в течение 5 секунд.
- Выбрать меню **#ВТОРИЧН.ПАРАМ.УСТ..**



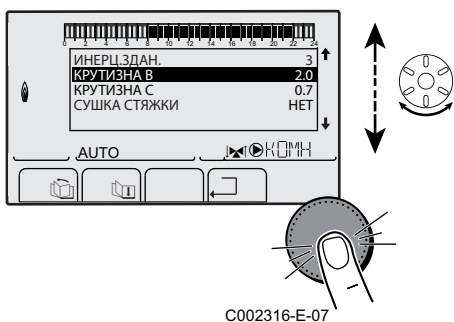

- ▶ Повернуть вращающуюся ручку для пролистывания меню или для изменения значения.
- ▶ Нажать на вращающуюся ручку для доступа к выбранному меню или для подтверждения изменения значения.

 Для более детального описания навигации по меню см. следующую главу : "Навигация по меню", Страница 58.

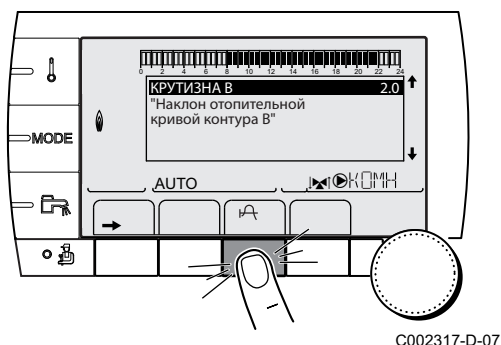

- Выбрать параметр **КРУТИЗНА....**



- Для непосредственного изменения параметра нажать на вращающуюся ручку.
Для изменения параметра с отображением отопительной кривой нажать на клавишу .

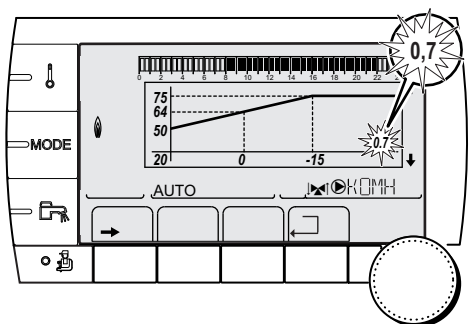

C002318-B-07

5. Для изменения отопительной кривой поворачивать вращающуюся ручку.
6. Для подтверждения нажать на вращающуюся ручку. Для отмены нажать на клавишу ESC.



0.7 = Настроенное значение наклона отопительной кривой.

■ Отопительная кривая без МИН...Т

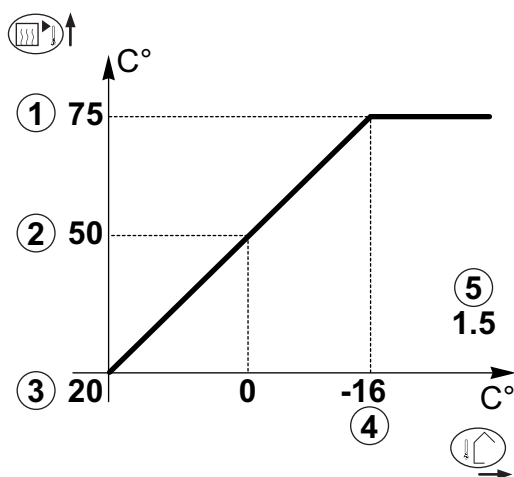

C002319-B

- ① Максимальная температура контура
- ② Температуры воды контура отопления для наружной температуры 0 °C
- ③ Заданное значение **ДЕНЬ** для контура
- ④ Наружная температура, при которой достигается максимальная температура контура отопления
- ⑤ Значение наклона отопительной кривой
Выбрать параметр **КРУТИЗНА...**



Изменяя наклон отопительной кривой, автоматически рассчитываются и перемещаются ② и ④.

■ Отопительная кривая с МИН...Т

Параметр **МИН...Т** (температура основания отопительной кривой) позволяет задать для контура котла минимальную рабочую температуру (эта температура может быть постоянной, если наклон равен 0).

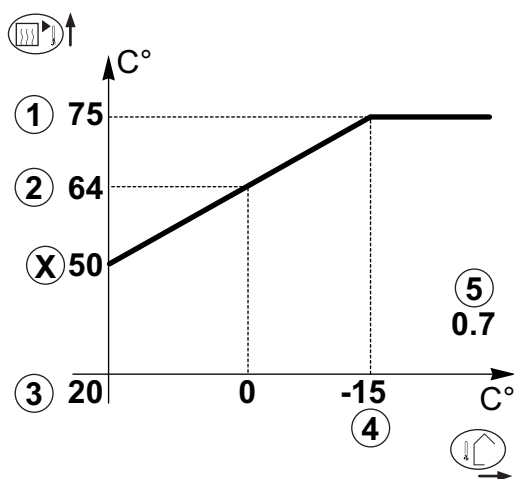

C002320-B

- ① Максимальная температура контура
- ② Температуры воды контура отопления для наружной температуры 0 °C
- ③ Заданное значение **ДЕНЬ** для контура
- ④ Наружная температура, при которой достигается максимальная температура контура отопления
- ⑤ Значение наклона отопительной кривой
Выбрать параметр **КРУТИЗНА...**
- x Значение, установленное в параметре **МИН.Д.Т**



Изменяя наклон отопительной кривой, автоматически рассчитываются и перемещаются ② и ④.

5.6 Изменение настроек

Модуль настроен для наиболее типовых отопительных установок. С этими настройками практически все отопительные установки работают правильно. Пользователь или монтажник могут оптимизировать параметры по своему усмотрению.

 Для настроек Пользователя см. инструкцию по эксплуатации.

5.6.1. Выбор языка

1. Доступ на уровень Специалиста : Удерживать нажатой клавишу  в течение 5 секунд.
2. Выбрать меню **#ЯЗЫК**.



- ▶ Повернуть вращающуюся ручку для пролистывания меню или для изменения значения.
- ▶ Нажать на вращающуюся ручку для доступа к выбранному меню или для подтверждения изменения значения.

 Для более детального описания навигации по меню см. следующую главу : "Навигация по меню", Страница 58

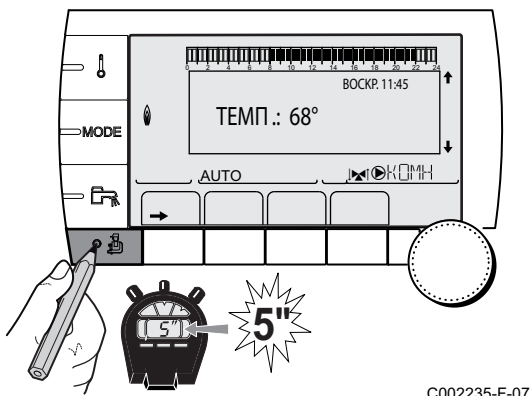

C002235-F-07

Уровень специалиста - Меню #ЯЗЫК	
Диапазон регулировки	Описание
FRANCAIS	Индикация на французском
DEUTSCH	Индикация на немецком
ENGLISH	Индикация на английском
ITALIANO	Индикация на итальянском
ESPANOL	Индикация на испанском
NEDERLANDS	Индикация на голландском
POLSKI	Индикация на польском
РУССКИЙ	Индикация на русском
TÜRK	Индикация на турецком

5.6.2. Выбор режима конфигурации

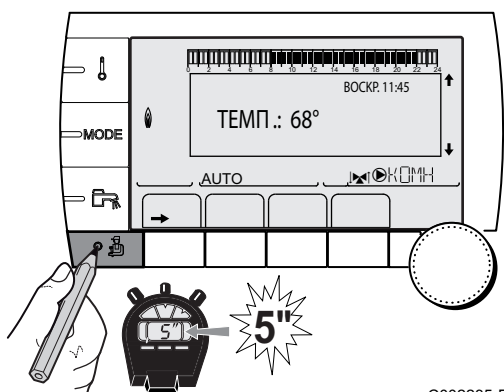

C002235-F-07

1. Доступ на уровень Специалиста : Удерживать нажатой клавишу **5** в течение 5 секунд.
2. Выбрать меню **#СИСТЕМА**.



- ▶ Повернуть вращающуюся ручку для пролистывания меню или для изменения значения.
- ▶ Нажать на вращающуюся ручку для доступа к выбранному меню или для подтверждения изменения значения.



Для более детального описания навигации по меню см. следующую главу : "Навигация по меню", Страница 58

3. Установить параметр **КОНФИГУРАЦИЯ** :

Уровень специалиста - Меню #СИСТЕМА			
Параметр	Диапазон регулировки	Описание	Настройка пользователя
КОНФИГУРАЦИЯ	VM/MR	Совместная работа с панелями управления Diematic - Нет приоритета ГВС. Если параметр КОНФИГУРАЦИЯ установлен на VM/MR : 1. Выбрать меню #СЕТЬ . 2. Выбрать параметр НОМЕР VM . 3. Назначить оборудованию код (от 20 до 39). Коды, назначаемые оборудованию, должны всегда идти в порядке возрастания, начиная с 20 и без пропуска номеров. Никогда не назначать одинаковый код 2 различным модулям регулирования VM iSystem.	
	ЗХ.КЛ+	Работа с панелями управления Diematic-m 3 - Diematic iSystem - Доступен приоритет ГВС.	
	0/1+ЗХ.КЛ	Одноступенчатое управление теплогенератором - Вкл./Выкл.	
	ОТН+ЗХ.КЛ	Управление теплогенератором через шину BUS OpenTherm	

5.6.3. Калибровка датчиков

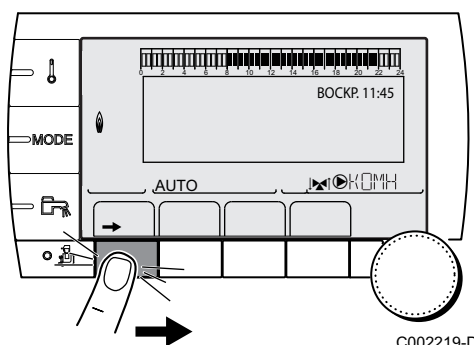

C002219-D-07

1. Доступ на уровень Пользователя : Нажать на клавишу **→**.
2. Выбрать меню **#РЕГУЛ**.



- ▶ Повернуть вращающуюся ручку для пролистывания меню или для изменения значения.
- ▶ Нажать на вращающуюся ручку для доступа к выбранному меню или для подтверждения изменения значения.



Для более детального описания навигации по меню см. следующую главу : "Навигация по меню", Страница 58

3. Установить следующие параметры :

Уровень пользователя - Меню #РЕГУЛ.				
Параметр	Диапазон регулировки	Описание	Заводская настройка	Настройка пользователя
ЛЕТО/ЗИМА	от 15 до 30 °C	<p>Позволяет задать наружную температуру, выше которой отопление будет отключено.</p> <ul style="list-style-type: none"> ▶ Насосы отопления выключены. ▶ Горячее водоснабжение будет обеспечиваться. ▶ Отобразится символ ☹. 	22 °C	
	НЕТ	Отопление никогда не отключается автоматически		
КАЛИБ.НАР.ТЕМП		Калибровка датчика наружной температуры : Позволяет скорректировать наружную температуру	Наружная температура	
КАЛИБР.Т.ПОМ.В ⁽¹⁾⁽²⁾ (3)		Калибровка датчика комнатной температуры контура В Выполнить эту настройку спустя 2 часа после включения напряжения, когда комнатная температура стабилизируется	Комнатная температура контура В	
СДВИГ КОМН.В ⁽¹⁾⁽⁴⁾⁽³⁾	от -5.0 до +5.0 °C	Сдвиг комнатной температуры контура В : Позволяет скорректировать отклонение комнатной температуры Выполнить эту настройку спустя 2 часа после включения напряжения, когда комнатная температура стабилизируется	0.0	
ЗАЩ/ЗАМ.ПОМ.В ⁽¹⁾⁽²⁾ (3)	от 0.5 до 20 °C	Значение комнатной температуры активации режима защиты от замораживания контура В	6 °C	
КАЛИБР.Т.ПОМ.С ⁽¹⁾⁽²⁾ (3)		Калибровка датчика комнатной температуры контура С Выполнить эту настройку спустя 2 часа после включения напряжения, когда комнатная температура стабилизируется	Комнатная температура контура С	
СДВИГ КОМН.С ⁽¹⁾⁽⁴⁾⁽³⁾	от -5.0 до +5.0 °C	Сдвиг комнатной температуры контура С : Позволяет скорректировать отклонение комнатной температуры Выполнить эту настройку спустя 2 часа после включения напряжения, когда комнатная температура стабилизируется	0.0	
ЗАЩ/ЗАМ.ПОМ.С ⁽¹⁾⁽²⁾ (3)	от 0.5 до 20 °C	Значение комнатной температуры активации режима защиты от замораживания контура С	6 °C	
<p>(1) Этот параметр отображается в том случае, если параметр УСТАНОВКА установлен на ВСЕШ ДОСТУП</p> <p>(2) Этот параметр отображается только в том случае, если датчик комнатной температуры подключен на соответствующий контур</p> <p>(3) Этот параметр отображается только в том случае, если данный контур действительно подключен</p> <p>(4) Этот параметр отображается только в том случае, если датчик комнатной температуры не подключен на соответствующий контур или влияние датчика комнатной температуры установлено на 0</p>				

5.6.4. Настройки Специалиста

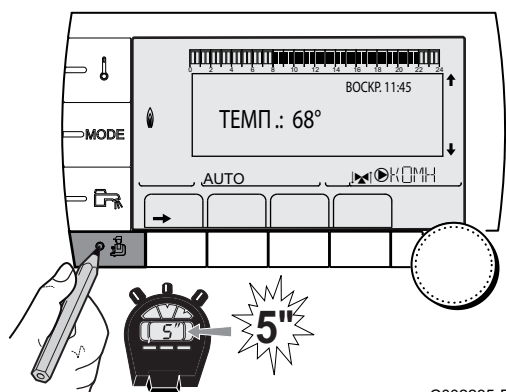

C002235-F-07

1. Доступ на уровень Специалиста : Удерживать нажатой клавишу  в течение 5 секунд.

2. Установить следующие параметры :





- ▶ Повернуть вращающуюся ручку для пролистывания меню или для изменения значения.
- ▶ Нажать на вращающуюся ручку для доступа к выбранному меню или для подтверждения изменения значения.



Для более детального описания навигации по меню см. следующую главу : "Навигация по меню", Страница 58.

Уровень специалиста - Меню #ПЕРВИЧН.ПРЕД.Т ⁽¹⁾				
Параметр	Диапазон регулировки	Описание	Заводская настройка	Настройка пользователя
ВОДОНАГР.МАКС. ⁽¹⁾	от 40 до 90 °C	Максимальная допустимая температура котла	90 °C	
ВОДОНАГР.МИН. ⁽¹⁾	от 10 до 50 °C	Минимальная допустимая температура котла	20 °C	

(1) В зависимости от конфигурации







Уровень специалиста - Меню #ВТОРИЧНЫЙ ПРЕД. ТЕМП.				
Параметр	Диапазон регулировки	Описание	Заводская настройка	
МАКС.Т КОНТ.В	от 20 до 95 °C	Максимальная температура (контур В)  "МАКС.Т КОНТ...", Страница 76	50 °C	
МАКС.Т КОНТ.С	от 20 до 95 °C	Максимальная температура (контур С)  "МАКС.Т КОНТ...", Страница 76	50 °C	
НАРУЖ.ЗАЩ/ЗАМ	ВЫК, от -8 до +10 °C	Значение наружной температуры, которое включает защиту от замораживания установки. Ниже этой температуры насосы работают постоянно и поддерживаются минимальные температуры для каждого контура. В случае настройки НОЧЬ: СТОП поддерживается пониженная температура каждого контура (Меню #ВТОРИЧН.ПАРАМ.УСТ.). ВЫК : Защита от замораживания установки выключена	+3 °C	
МИН.Д.Т В ⁽¹⁾⁽²⁾	ВЫК, от 20 до 90 °C	Начальная точка отопительной кривой в дневном режиме (контур В)	ВЫК	
МИН.Н.Т В ⁽¹⁾⁽²⁾	ВЫК, от 20 до 90 °C	Начальная точка отопительной кривой в ночном режиме (контур В)	ВЫК	

(1) Этот параметр отображается в том случае, если параметр **УСТАНОВКА** установлен на **ВСЕ ДОСТУП**
(2) Этот параметр можно изменить на отопительной кривой, нажав на клавишу .

Уровень специалиста - Меню #ВТОРИЧНЫЙ ПРЕД. ТЕМП.			
Параметр	Диапазон регулировки	Описание	Заводская настройка
МИН.Д.Т.С (1)(2)	ВЫК, от 20 до 90 °С	Начальная точка отопительной кривой в дневном режиме (контур С)	ВЫК
МИН.Н.Т.С (1)(2)	ВЫК, от 20 до 90 °С	Начальная точка отопительной кривой в ночном режиме (контур С)	ВЫК
ТЕМП.ПЕРВ.ГВС(1)	от 50 до 95 °С	Значение температуры котла во время нагрева горячей санитарно-технической воды	80 °С

(1) Этот параметр отображается в том случае, если параметр УСТАНОВКА установлен на **ВСЕЬ ДОСТУП**

(2) Этот параметр можно изменить на отопительной кривой, нажав на клавишу \uparrow .

Уровень специалиста - Меню #ВТОРИЧН.ПАРАМ.УСТ.				
Параметр	Диапазон регулировки	Описание	Заводская настройка	Настройка пользователя
ИНЕРЦ.ЗДАН. (1)	от 0 (10 ч) до 10 (50 ч)	Коэффициент инерционности здания : 0 для здания с низкой тепловой инерцией. 3 для здания с нормальной тепловой инерцией. 10 для здания с высокой тепловой инерцией. Изменение заводской настройки полезно только в исключительных случаях.	3 (22 ч)	
КРУТИЗНА В(2)	от 0 до 4	Наклон отопительной кривой контура В  "КРУТИЗНА...", Страница 77	0.7	
ПР.НАГР.В	от 0.0 до 10.0	Включение и настройка времени упреждения  "ПР.НАГР.В, ПР.НАГР.С ", Страница 77	НЕТ	
ВЛИЯН.Д.Т.П. В (1)	от 0 до 10	Влияние датчика комнатной температуры В  "ВЛИЯН.Д.Т.П.", Страница 78	3	
КРУТИЗНА С(2)	от 0 до 4	Наклон отопительной кривой контура С  "КРУТИЗНА...", Страница 77	0.7	
ПР.НАГР.С	от 0.0 до 10.0	Включение и настройка времени упреждения  "ПР.НАГР.В, ПР.НАГР.С ", Страница 77	НЕТ	
ВЛИЯН.Д.Т.П. С (1)	от 0 до 10	Влияние датчика комнатной температуры С  "ВЛИЯН.Д.Т.П.", Страница 78	3	

(1) Этот параметр отображается в том случае, если параметр УСТАНОВКА установлен на **ВСЕЬ ДОСТУП**

(2) Этот параметр можно изменить на отопительной кривой, нажав на клавишу \uparrow

(3) Параметр отображается только в том случае, если **СУШКА СТЯЖКИ** установлен на **ВЫК**

(4) В зависимости от конфигурации

(5) Параметр отображается только в том случае, если **ВХОД.0-10В** установлен на **ВКЛ.**

(6) Если подключен переключающий клапан, то приоритет ГВС всегда будет полным независимо от настройки.

Уровень специалиста - Меню #ВТОРИЧН.ПАРАМ.УСТ.				
Параметр	Диапазон регулировки	Описание	Заводская настройка	Настройка пользователя
СУШКА СТЯЖКИ	НЕТ, В, С, В+С	Сушка стяжки ☞ "СУШКА СТЯЖКИ", Страница 77	НЕТ	
НАЧ.ТЕМП.СТЯЖКИ ⁽³⁾	от 20 до 50 °С	Начальная температура стяжки во время сушки	20 °С	
КОН.ТЕМП.СТЯЖКИ ⁽³⁾	от 20 до 50 °С	Конечная температура стяжки во время сушки	20 °С	
ЧИСЛО ДНЕЙ СУШКИ ⁽³⁾	от 0 до 99		0	
НОЧЬ ⁽¹⁾	СНИЖЕН	Поддерживается пониженная температура (Ночной режим работы) ☞ "НОЧЬ", Страница 78	СНИЖЕН	
	СТОП	Котел остановлен (Ночной режим работы) ☞ "НОЧЬ", Страница 78		
ВХОД 0-10В ⁽⁴⁾	ВЫК / ТЕМПЕРАТУРА	Включение управления по 0-10 В ☞ "Функция 0-10 В", Страница 79	ВЫК	
Н.МИН/ВЫК 0-10В ⁽¹⁾⁽⁵⁾	от 0 до 10 В	Напряжение, соответствующее минимальному заданному значению	0.5 В	
Н.МАКС 0-10В ⁽¹⁾⁽⁵⁾	от 0 до 10 В	Напряжение, соответствующее максимальному заданному значению	10 В	
ЗАД.МИН 0-10В ⁽¹⁾⁽⁵⁾	от 5 до 100 °С	Минимальное заданное значение температуры	100 °С	
ЗАД.МАКС 0-10В ⁽¹⁾⁽⁵⁾	от 5 до 100 °С	Максимальное заданное значение температуры	100 °С	
ДИАП. РЕГУЛИР. ⁽¹⁾	от 4 до 16 К	Ширина зоны регулирования для трехходовых клапанов. Возможность увеличить ширину зоны, если клапаны быстрые и уменьшить, если они медленные.	12 К	
РАЗН.КОТ/СМЕС ⁽¹⁾	от 0 до 16 К	Минимальная разница температур между котлом и клапанами	4 К	
ВЫДЕРЖ.ОТ.НАС. ⁽¹⁾	от 0 до 15 мин	Временная задержка отключения насосов отопления. Временная задержка отключения отопительных насосов предотвращает перегрев котла.	4 мин	

(1) Этот параметр отображается в том случае, если параметр УСТАНОВКА установлен на **ВСЕЬ ДОСТУП**
(2) Этот параметр можно изменить на отопительной кривой, нажав на клавишу μ
(3) Параметр отображается только в том случае, если **СУШКА СТЯЖКИ** установлен на **ВЫК**
(4) В зависимости от конфигурации
(5) Параметр отображается только в том случае, если **ВХОД.0-10В** установлен на **ВКЛ.**
(6) Если подключен переключающий клапан, то приоритет ГВС всегда будет полным независимо от настройки.

Уровень специалиста - Меню #ВТОРИЧН.ПАРАМ.УСТ.				
Параметр	Диапазон регулировки	Описание	Заводская настройка	Настройка пользователя
ВЫДЕРЖ.НАС.ГВС ⁽¹⁾	от 0 до 15 мин	Временная задержка отключения насоса горячей санитарно-технической воды. Временная задержка отключения загрузочного насоса горячей санитарно-технической воды предотвращает перегрев котла и контуров отопления (Только в том случае, если используется загрузочный насос).	2 мин	
АДАПТ	ВКЛ	Автоматическая настройка отопительных кривых для любого контура с датчиком комнатной температуры, влияние которого >0.	ВКЛ	
	ВЫК	Отопительные кривые могут быть изменены только вручную.		
ПРИОРИТЕТ ГВС ⁽⁶⁾	ТОЛЬКО ГВС	Отключение отопления и подогрева бассейна в течение производства горячей санитарно-технической воды.	ТОЛЬКО ГВС	
	ГВС+СМЕС.	Одновременная работа ГВС и отопительных контуров, если достаточно мощности и гидравлически это возможно.		
	НЕТ	Отопление и ГВС работают параллельно, если это допускает гидравлическое подключение. ⚠ Риск перегрева для прямого контура.		
АНТИЛЕГ		Функция защиты от легионелл позволяет бороться с появлением легионелл в водонагревателе – бактерий, ответственных за легионеллез.	ВЫК	
	ВЫК	Функция защиты от легионелл выключена		
	ЕЖЕДНЕВНО	Водонагреватель подогревается до высокой температуры каждый день с 4:00 ч до 5:00 ч		
	ЕЖЕНЕДЕЛ.	Водонагреватель подогревается до высокой температуры каждую субботу с 4:00 ч до 5:00 ч		
<p>(1) Этот параметр отображается в том случае, если параметр УСТАНОВКА установлен на ВСЕШ ДОСТУП</p> <p>(2) Этот параметр можно изменить на отопительной кривой, нажав на клавишу \uparrow</p> <p>(3) Параметр отображается только в том случае, если СУШКА СТЯЖКИ установлен на ВЫК</p> <p>(4) В зависимости от конфигурации</p> <p>(5) Параметр отображается только в том случае, если ВХОД.0-10В установлен на ВКЛ.</p> <p>(6) Если подключен переключающий клапан, то приоритет ГВС всегда будет полным независимо от настройки.</p>				

Уровень специалиста - Меню #СОЛН. ⁽¹⁾				
Параметр	Диапазон регулировки	Описание	Заводская настройка	Настройка пользователя
РАЗН.ГВС.СОЛН.	от 0 до 30 °С	Максимальное отклонение от заданного значения температуры горячей воды, когда насос солнечной установки работает на 100 %	5 °С	
БАЗОВАЯ DT	от 10 до 20 °С	Разница температур между датчиком водонагревателя солнечной установки и коллектором, которую старается поддерживать насос солнечной установки	10 °С	
МАКС.Т.КОЛЛ.	от 100 до 125 °С	Температура, при превышении которой включается насос солнечной установки. Насос остаётся выключенным, если температура воды в водонагревателе солнечной установки выше 80 °С	100 °С	
ВР.МАКС.НАСОСА	от 1 до 5 мин	Минимальная продолжительность работы насоса солнечной установки на 100 во время его запуска	1 минута	
МИН.СК.НАС	От 50 до 100 %	Минимальная скорость насоса солнечной установки	50 %	
ТРУБЧАТЫЙ КОЛЛЕКТ.	ВКЛ / НЕТ	При использовании трубчатых коллекторов установить на ВКЛ	НЕТ	
МАКС. РАСХОД	от 0 до 20 л/мин	Максимальный расход насоса солнечной установки  "МАКС. РАСХОД" , Страница 80	6.7 л/мин	
(1) Меню отображается только в том случае, если подключена система регулирования солнечной установки и параметр УСТАНОВКА установлен на ВСЕШ ДОСТУП				

■ МАКС.Т КОНТ...



ПРЕДУПРЕЖДЕНИЕ

В случае теплого пола не изменять заводскую настройку (50 °С). Для его установки обратиться к действующим правилам и нормам.

Подключить защитный термостат на контакт CS разъема насоса.

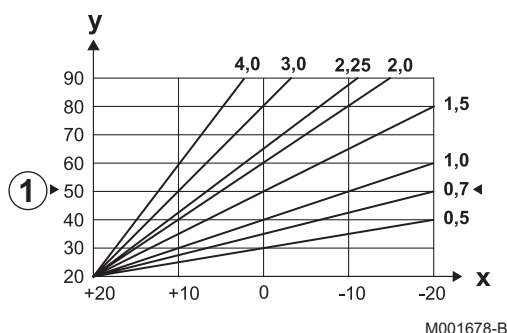

■ КРУТИЗНА...

Отопительная кривая контура В или С

- x** Наружная температура (°C)
- y** Температуры воды в подающей линии (°C)
- ① Максимальная температура контура В - С

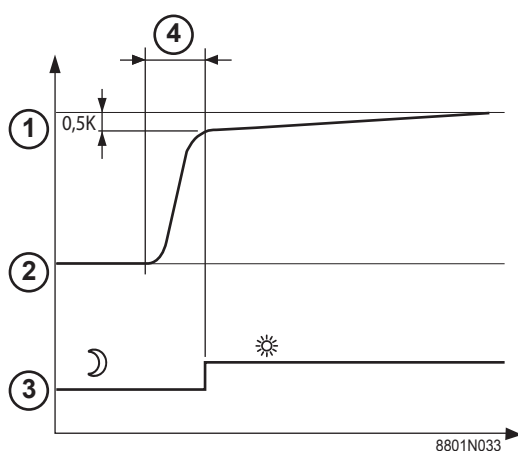

■ ПР.НАГР.В, ПР.НАГР.С

- ① Заданное значение комнатной температуры - Комфортный
- ② Заданное значение комнатной температуры - Пониженная
- ③ Часовая программа
- ④ Время упреждения = Фаза ускоренного нагрева

Функция упреждения рассчитывает время запуска отопления для достижения желаемой комнатной температуры -0.5 K к запрограммированному времени перехода в режим комфортной комнатной температуры.

Время начала часовой программы соответствует окончанию фазы ускоренного нагрева.

Функция включена, если установлено значение, отличающееся от **ВЫК**.

Установленное значение соответствует приблизительно времени, которое необходимо системе, чтобы установка набрала температуру (наружная температура 0 °C); исходя из остаточной комнатной температуры, которая соответствует заданному значению ночной пониженной комнатной температуры.

Упреждение оптимизировано, если подключен датчик комнатной температуры.

Система регулирования автоматически настроит время упреждения.

i Эта функция зависит от располагаемого избытка мощности в установке.

■ СУШКА СТЯЖКИ

Позволяет задать постоянную температуру подающей линии или ступенчатое изменение для ускорения сушки стяжки контура напольного отопления.

Настройка этих температур должна быть выполнена с учетом рекомендаций специалиста, выполняющего стяжку.

Активация этого параметра (настройка, отличная от **ВЫК**) вызывает постоянную индикацию **СУШКА СТЯЖКИ** и отключает все другие функции системы регулирования.

Когда сушка стяжки активна для одного контура, то все остальные контуры (например : ГВС) остановлены. Использование этой функции возможно только для контуров В и С.

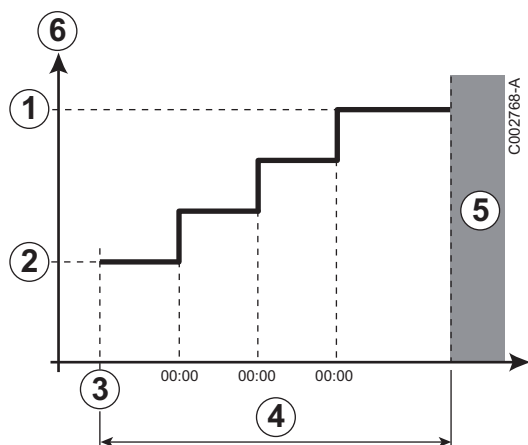

- ① **КОН.ТЕМП.СТЯЖКИ**
- ② **НАЧ.ТЕМП.СТЯЖКИ**
- ③ Сегодня
- ④ **ЧИСЛО ДНЕЙ СУШКИ**
- ⑤ Нормальное регулирование (Окончание сушки)
- ⑥ Заданное значение температуры для отопления (°C)

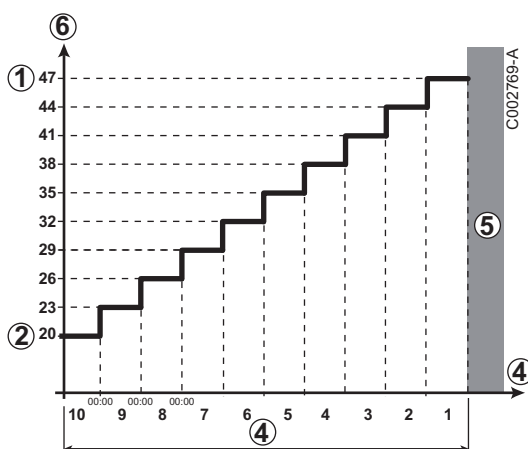

- Пример**
- ① **КОН.ТЕМП.СТЯЖКИ : 47 °C**
 - ② **НАЧ.ТЕМП.СТЯЖКИ : 20 °C**
 - ④ **ЧИСЛО ДНЕЙ СУШКИ**
 - ⑤ Нормальное регулирование (Окончание сушки)
 - ⑥ Заданное значение температуры для отопления (°C)

i Каждые день в полночь (00:00) : Заданное значение (**НАЧ.ТЕМП.СТЯЖКИ**) пересчитывается и количество оставшихся дней (**ЧИСЛО ДНЕЙ СУШКИ**) уменьшается на.

■ ВЛИЯН.Д.Т.П.

Позволяет настроить влияние датчика комнатной температуры на температуру воды затрагиваемого контура.

0	Не учитывается(дистанционное управление установлено в неэффективном месте)
1	Слабый учет
3	Средний учет (рекомендуется)
10	Работа в режиме термостата комнатной температуры

■ НОЧЬ

i Этот параметр отображается, если, по меньшей мере, один контур не содержит датчик комнатной температуры.

Для контуров без датчика комнатной температуры :

- ▶ **НОЧЬ: СНИЖЕН (Понижение) :** Пониженная температура поддерживается в течение пониженных периодов. Насос контура работает постоянно.

- ▶ **НОЧЬ: СТОП (Выкл)** : Отопление выключено в течение пониженных периодов. Если активен режим защиты от замораживания установки, то в течение пониженных периодов поддерживается пониженная температура.

Для контуров с датчиком комнатной температуры :

- ▶ Если комнатная температура ниже, чем заданное значение датчика комнатной температуры : Пониженная температура поддерживается в течение пониженных периодов. Насос контура работает постоянно.
- ▶ Если комнатная температура выше, чем заданное значение датчика комнатной температуры : Отопление выключено в течение пониженных периодов. Если активен режим защиты от замораживания установки, то в течение пониженных периодов поддерживается пониженная температура.

■ Функция 0-10 В

Эта функция позволяет управлять котлом от внешней системы с выходом 0-10 В, подключенному на вход 0-10 В. Это управление заставляет котел работать с заданным значение температуры или мощности. Необходимо следить за тем, чтобы параметр **ВОДОНАГР.МАКС.** был выше, чем **ЗАД.МАКС 0-10В**, если речь идет об управлении по температуре.

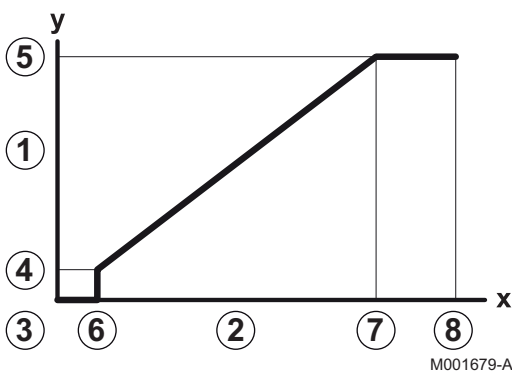

- | | |
|---|--|
| 1 | Заданное значение температуры подающей линии (°C) или мощности (%) |
| 2 | Напряжение на входе (В) - DC |
| 3 | 0 В |
| 4 | ЗАД.МИН 0-10В |
| 5 | ЗАД.МАКС 0-10В |
| 6 | Н.МИН/ВЫК 0-10В |
| 7 | Н.МАКС 0-10В |
| 8 | 10 В |
| x | Напряжение на входе |
| y | Температура котла или мощность |

Если входное напряжение ниже **Н.МИН/ВЫК 0-10В**, то котел останавливается.

Заданное значение температур котловой воды строго соответствует входу 0-10 В. Вторичные контуры котла продолжают работать, но они не имеют никакого влияния на температуру котловой воды. В случае использования входа 0-10 В и вторичного контура котла, необходимо, чтобы внешняя система регулирования, выдающая это напряжение 0-10 В, всегда запрашивала температуру, по меньшей мере, равную потребностям вторичного контура.

■ МАКС. РАСХОД

Для того, чтобы система регулирования смогла рассчитать количество теплоты, производимое солнечной установкой (параметр kWh), необходимо задать параметр **МАКС. РАСХОД**. Параметр **МАКС. РАСХОД** - это расход (л/мин) в контуре солнечных коллекторов.

В зависимости от конфигурации установки и количества или площади солнечных коллекторов определить значение **МАКС. РАСХОД** при помощи приведённой ниже таблицы.

Если расход задан неправильно, то и индикация kWh будет неправильной.

i Количество теплоты (значение kWh) можно использовать только для случаев проверки, выполняемых по письменному запросу.

Плоские солнечные коллекторы				
Установка солнечных коллекторов	Площадь (м ²)	Число коллекторов	Расход (л/ч)	Расход (л/мин)
	3...5	1 или 2	400	6,7
	6...8	3 или 4	300	5,0
	8...10	4 или 5	250	4,1
	8...10	2x2	750	12,5
	12...15	2x3	670	11,2
	16...20	2x4	450	7,5
	12...15	3x2	850	14,2
	18...23	3x3	800	13,4
	24...30	3x4	650	10,9
	16...20	4x2	1200	20,0
	24...30	4x3	850	14,2

5.6.5. Конфигурация сети

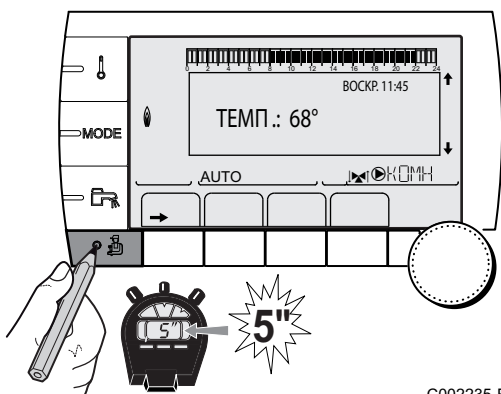

C002235-F-07

1. Доступ на уровень Специалиста : Удерживать нажатой клавишу  в течение 5 секунд.
2. Выбрать меню **#СЕТЬ**.

i

- ▶ Повернуть вращающуюся ручку для пролистывания меню или для изменения значения.
- ▶ Нажать на вращающуюся ручку для доступа к выбранному меню или для подтверждения изменения значения.

 Для более детального описания навигации по меню см. следующую главу : "Навигация по меню", Страница 58

3. Установить следующие параметры :

Уровень специалиста - Меню #СЕТЬ ⁽¹⁾				
Параметр	Диапазон регулировки	Описание	Заводская настройка	Настройка пользователя
НОМЕР VM ⁽²⁾	от 20 до 39	Ввод сетевого адреса модуля	20	
КАСКАД ⁽²⁾	ВКЛ / НЕТ	ВКЛ : Каскадная система	НЕТ	
СЕТЬ VM ⁽²⁾		Специальное меню : Включить VM в режим каскада ☞ См. раздел : "Подключение модулей VM iSystem в каскад", Страница 83		
ВЕДУЩИЙ ⁽³⁾	ВКЛ / НЕТ	Сконфигурировать эту систему регулирования как ведущую на системной шине	ВКЛ	
СЕТЬ СИСТЕМ ⁽⁴⁾		Специальное меню : Включить VM в режим каскада ☞ См. раздел : "Подключение модулей VM iSystem в каскад", Страница 83		
РАБОТ ⁽⁴⁾	КЛАССИЧ.	Работа в каскаде : Последовательное включение различных котлов каскада в зависимости от потребностей	КЛАССИЧ.	
	ПАРА	Параллельная работа в каскаде : Если значение наружной температуры ниже, чем значение КАСК.ПАРАЛЛ., то все котлы запускаются одновременно		
КАСК.ПАРАЛЛ. ⁽⁵⁾	от -10 до 20 °С	Наружная температура для включения всех ступеней в параллельном режиме	10 °С	
ВР.ЗАД.НАС.Т/ ГЕН.К ⁽³⁾	от 0 до 30 мин	Минимальная временная задержка выключения насоса теплогенератора	0 мин	
ВРЕМ.ЗАД.СТУП. ⁽³⁾	от 1 до 60 мин	Временная задержка включения и выключения теплогенераторов.	4 мин	
НОМЕР ВЕДОМОГО ⁽⁶⁾	от 2 до 10	Установить сетевой адрес ведомого теплогенератора	2	
<p>(1) Меню отображается только в том случае, если параметр УСТАНОВКА установлен на ВСЕШ ДОСТУП</p> <p>(2) В зависимости от конфигурации</p> <p>(3) Параметр отображается только в том случае, если КАСКАД установлен на ВКЛ</p> <p>(4) Параметр отображается только в том случае, если ВЕДУЩИЙ установлен на ВКЛ</p> <p>(5) Параметр отображается только в том случае, если РАБОТ установлен на ПАРА</p> <p>(6) Параметр отображается только в том случае, если ВЕДУЩИЙ установлен на ВЫК</p>				

Уровень пользователя - Меню #РЕГУЛ				
Параметр	Диапазон регулировки	Описание	Заводская настройка	Настройка пользователя
ПОСЛЕДОВ ⁽¹⁾	АВТО / 1 ... 10	<p>Этот параметр позволяет задать первый включающийся котёл в каскаде.</p> <ul style="list-style-type: none"> ▶ АВТО : Автоматическая смена первого включающегося котла в каскаде через каждые 7 дней ▶ 1 ... 10 : Первый включающийся котёл в каскаде задаётся этим значением 	АВТО	

(1) Параметр отображается только в том случае, если **КАСКАД** установлен на **ВКЛ** и **ВЕДУЩИЙ** - на **ВКЛ**

■ Подключение оборудования в каскад

В случае каскадной установки можно добавить теплогенераторы и/или модули VM iSystem в качестве ведомых устройств. Выполнить следующие действия :

1. Установить параметр **КАСКАД** на **ВКЛ**.
2. Выбрать меню **СЕТЬ СИСТЕМ**, и для входа в это специальное меню нажать на вращающуюся ручку.

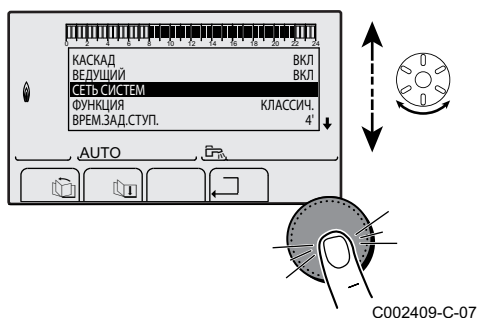

3. Выбрать пункт **ДОБАВИТЬ ВЕДОМОГО** для добавления ведомого устройства в сеть.

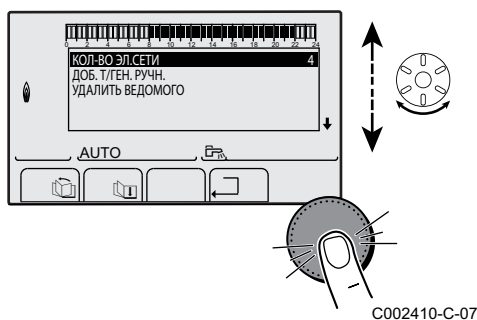

4. На дисплее отображаются номера ведомых котлов, которые можно добавить в сеть. Номера от 2 до 10 - это теплогенераторы, а номера с 20 до 39 - это VM iSystem. Повернуть вращающуюся ручку, чтобы пролистать номера, и нажать для подтверждения выбранного номера. Нажать на  для возврата к предыдущему списку.
5. Выбрать **УДАЛИТЬ ВЕДОМОГО** для удаления ведомого устройства из сети.

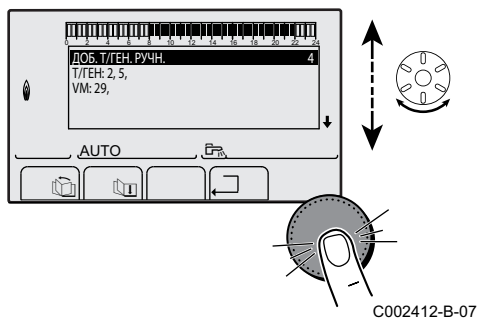

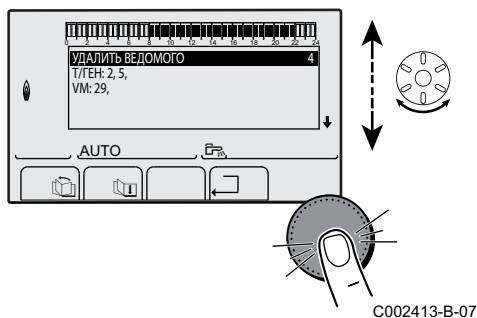

6. На дисплее отображаются номера ведомых котлов, которые можно удалить из сети. Повернуть вращающуюся ручку, чтобы пролистать номера, и нажать для удаления выбранного номера. Нажать на для возврата к предыдущему списку.

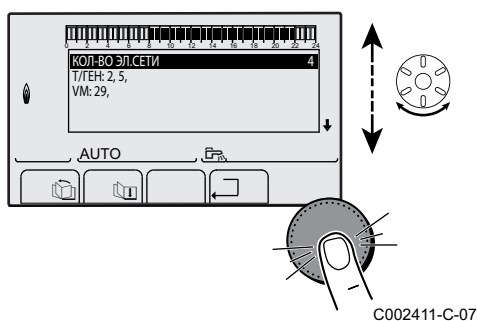

7. Выбрать **КОЛ-ВО ЭЛ.СЕТИ**. На этом экране приводится краткая информация об элементах сети, найденных системой. Нажать на для возврата к предыдущему списку.

■ Подключение модулей VM iSystem в каскад

VM можно подключить только в качестве ведомого. Выполнить следующие действия :

1. Выбрать меню **СЕТЬ VM**, и для входа в это специальное меню нажать на вращающуюся ручку.
2. На дисплее можно выбрать номера ведомых VM, которые необходимо добавить к сети. Номера от 20 до 39 - это номера для модулей VM. Повернуть вращающуюся ручку, чтобы пролистать номера, и нажать для подтверждения выбранного номера. Нажать на для возврата к предыдущему списку.
3. Для удаления ведомого VM из сети необходимо выбрать **УДАЛИТЬ VM**.
4. На дисплее можно выбрать номера ведомых VM, которые необходимо удалить из сети. Повернуть вращающуюся ручку, чтобы пролистать номера, и нажать для удаления выбранного номера. Нажать на для возврата к предыдущему списку.
5. Выбрать **КОЛ-ВО ЭЛ.СЕТИ**. На этом экране приводится краткая информация об элементах сети, найденных системой. Нажать на для возврата к предыдущему списку.

5.6.6. Возврат к заводским настройкам

Для сброса оборудования выполнить следующие операции :

1. Нажать одновременно на клавиши ↓, → и □ в течение 4 секунд. Отобразится меню **#СБРОС**.
2. Установить следующие параметры :

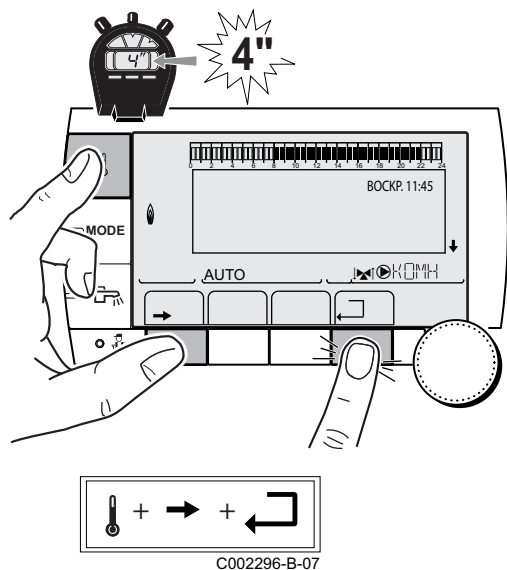

Меню #СБРОС			
Выбор теплогенератора	Параметр	Описание	
ТЕПЛОГЕНЕРАТОР	СБРОС	ПОЛНЫЙ	Выполнить ПОЛНЫЙ СБРОС всех параметров
		ВНЕ СУТ.ПРОГ.	Выполнить СБРОС параметров, сохранив часовые программы
		ПРОГ	Выполнить СБРОС часовых программ, сохранив параметры
		ДАТЧИК SCU	Выполнить СБРОС наличия датчиков теплогенераторов
		КОМН. ДАТЧИК	Выполнить СБРОС наличия датчиков комнатной температуры

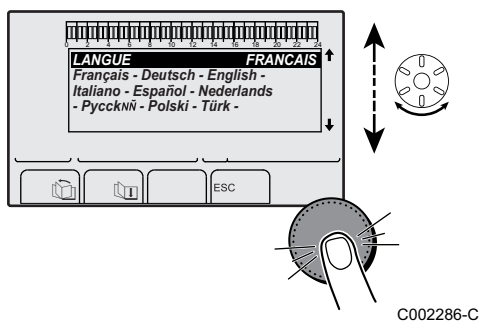

После выполнения сброса (**ВОЗВР.В ИСХ.П.** или **СБРОС КРОМЕ ПРОГ.**), спустя несколько секунд система регулирования отображает выбор языка.

1. Выбрать нужный язык, поворачивая вращающуюся ручку.
2. Для подтверждения нажать на вращающуюся ручку.

6 Выключение оборудования

6.1 Выключение установки



ВНИМАНИЕ

Не выключать оборудование. Если система центрального отопления не используется в течение длительного периода, то рекомендуется включить режим **ОТПУСК** (для использования функции антиблокировки насоса контура отопления).

6.2 Защита от замораживания



ВНИМАНИЕ

- ▶ Если оборудование выключено, то система защиты от замораживания не работает.
- ▶ Для защиты установки перевести оборудование в режим **ОТПУСК**.

Режим **ОТПУСК** защищает :

- ▶ Установку, если наружная температура ниже 3 °C (заводская настройка).
- ▶ Помещение, если подключено дистанционное управление и если комнатная температура ниже 6 °C (заводская настройка).
- ▶ Водонагреватель горячей санитарно-технической воды, если температура водонагревателя ниже 4 °C (вода подогревается до 10 °C).

Для конфигурации режима Отпуск :  См. инструкцию по эксплуатации.

7 В случае неисправности

7.1 Контактные данные монтажной организации

Для того, чтобы во время отображения сообщения о неисправности можно было просмотреть номер телефона монтажной организации, выполнить следующие операции :

1. Войти на уровень Сервис : Удерживать нажатой клавишу , пока на дисплее не отобразится **#ПАРАМЕТРЫ**.
2. Выбрать меню **#СЕРВИС**.



- ▶ Повернуть вращающуюся ручку для пролистывания меню или для изменения значения.
- ▶ Нажать на вращающуюся ручку для доступа к выбранному меню или для подтверждения изменения значения.

 Для более детального описания навигации по меню см. следующую главу : "Навигация по меню", Страница 58

3. Установить следующие параметры :

Уровень СЕРВИС - Меню #СЕРВИС	
Параметр	Описание
ИМЯ	Ввод имени монтажника
№ ТЕЛЕФОНА	Ввод номера телефона монтажника

Если на дисплее отображается сообщение о неисправности, то для просмотра номера телефона монтажной организации необходимо нажать на ?.

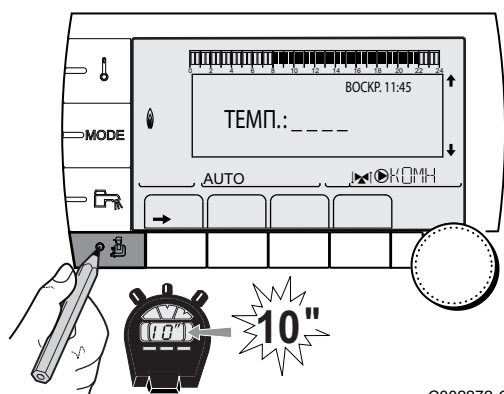

C002272-C-07

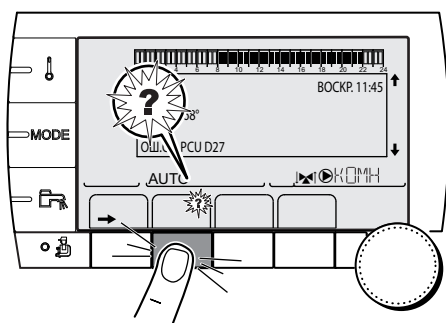

C002302-D-07

7.2 Сообщения (Код вида Mxx)

На модуле могут отображаться следующие сообщения :

Код	Сообщения	Описание	Проверка / решение
	СУШ.КОН.В XX ДНЕЙ	Активен режим сушки стяжки XX ДНЕЙ = Количество оставшихся дней для сушки стяжки.	Выполняется сушка стяжки. Другие контуры отопления выключены. <ul style="list-style-type: none"> ▶ Дождаться, когда количество оставшихся дней уменьшится до 0 ▶ Установить параметр СУШКА СТЯЖКИ на ВЫК
	СУШ.КОН.С XX ДНЕЙ		
	СУШ.КОН.В+С XX ДНЕЙ		
	СТОП N XX	Активен период отключения XX = Номер активного периода отключения	Выполняется отключение. Выбранные контуры для этого отключения находятся в режиме защиты от замораживания в течение заданного периода. <ul style="list-style-type: none"> ▶ Подождать, пока не наступит дата окончания периода отключения ▶ Установить параметр СТОП N XX на ВЫК
M23	ЗАМЕНИТЬ ДАТ.НАР.Т	Неисправен датчик наружной температуры.	Заменить беспроводный датчик наружной температуры.
M30	БЛ.СВ.MODBUS	Нет связи с ведущей системой регулирования по шине MODBUS.	Проверить кабельное соединение между модулем и ведущим оборудованием.
M31	БЛ.СЕТЬ СИСТЕМ	Неправильная конфигурация сети MODBUS.	<ul style="list-style-type: none"> ▶ Проверить, что адрес оборудования задан правильно в меню #СЕТЬ. ▶ Проверить, что на ведущем модуле правильно настроена конфигурация каскада.

7.3 Список сообщений

В меню **#СПИСОК СООБЩЕНИЙ** можно просмотреть последние 10 сообщений, которые отображались на панели управления.

1. Войти на уровень Сервис : Удерживать нажатой клавишу , пока не отобразится меню **#ПАРАМЕТРЫ**.
2. Выбрать меню **#СПИСОК СООБЩЕНИЙ**.



- ▶ Повернуть вращающуюся ручку для пролистывания меню или для изменения значения.
- ▶ Нажать на вращающуюся ручку для доступа к выбранному меню или для подтверждения изменения значения.

 Для более детального описания навигации по меню см. следующую главу : "Навигация по меню", Страница 58

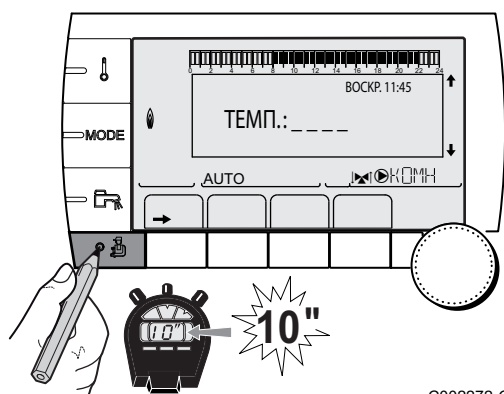

C002272-C-07

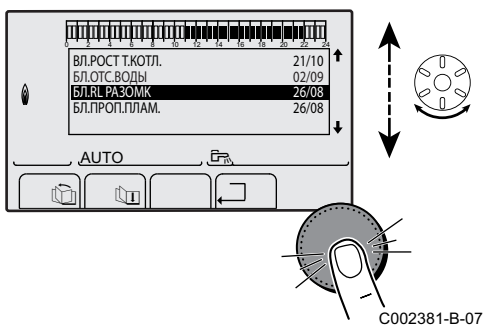

C002381-B-07

3. Отображается список из 10 последних сообщений.

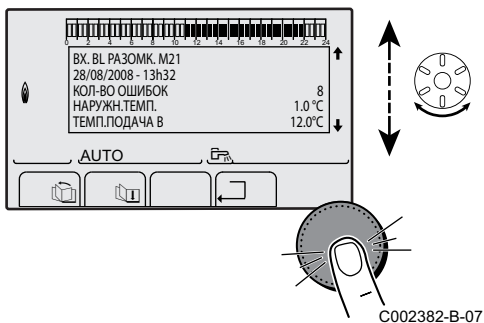

C002382-B-07

4. Выбрать сообщение для просмотра информации о нём.

7.4 Неисправности

В случае обнаружения неисправности во время работы на дисплее модуля мигает и отображается сообщение об ошибке и соответствующий код.

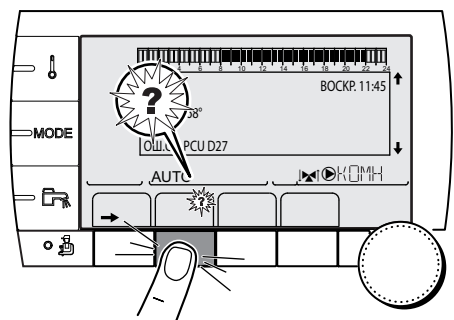

C002302-D-07

1. Записать отображаемый код.
Код очень важен для быстрого и корректного выявления типа неисправности и для возможной технической поддержки.
2. Нажать на клавишу ?. Следовать указаниям, чтобы решить проблему.
3. В следующей таблице приведено значение кодов :

Код	Неисправности	Описание	Проверка / решение
D03 D04	НЕИСПР.ДАТ.П.В НЕИСПР.ДАТ.П.С	Ошибка датчика подающей линии контура В Ошибка датчика подающей линии контура С Примечания : Насос контура вращается. На двигатель 3-ходового клапана контура не подается питание и его можно привести в действие вручную.	Неправильное подключение <ul style="list-style-type: none"> ▶ Проверить, что датчик подключен :  См. раздел : "Удаление датчиков из памяти электронной платы ", Страница 91 ▶ Проверить соединения и клеммные разъемы ▶ Проверить, что датчик установлен правильно Неисправность датчика <ul style="list-style-type: none"> ▶ Проверить сопротивление датчика ▶ В случае необходимости заменить датчик
D05	НЕИСПР.ДАТ.Н.Т	Неисправность датчика наружной температуры Примечания : Заданное значение температуры для оборудование равно максимальному значению. Управление трехходовыми смесителями больше не обеспечивается, но контроль за максимальной температурой в контуре после смесителя остается. Трехходовые смесители могут быть отрегулированы вручную. Нагрев горячей санитарно-технической воды обеспечивается.	Неправильное подключение <ul style="list-style-type: none"> ▶ Проверить, что датчик подключен ▶ Проверить соединения и клеммные разъемы ▶ Проверить, что датчик установлен правильно Неисправность датчика <ul style="list-style-type: none"> ▶ Проверить сопротивление датчика ▶ В случае необходимости заменить датчик
D07	ОШ.Д.СИСТ.	Неисправность датчика системы	Неправильное подключение <ul style="list-style-type: none"> ▶ Проверить, что датчик подключен :  См. раздел : "Удаление датчиков из памяти электронной платы ", Страница 91 ▶ Проверить соединения и клеммные разъемы ▶ Проверить, что датчик установлен правильно Неисправность датчика <ul style="list-style-type: none"> ▶ Проверить сопротивление датчика ▶ В случае необходимости заменить датчик
D09	НЕИСПР.ДАТ.ГВС	Неисправность датчика ГВС Примечания : Подогрев горячей санитарно-технической воды больше не контролируется. Загрузочный насос вращается. Температура на входе теплообменника водонагревателя равна температуре котла.	Неправильное подключение <ul style="list-style-type: none"> ▶ Проверить, что датчик подключен :  См. раздел : "Удаление датчиков из памяти электронной платы ", Страница 91 ▶ Проверить соединения и клеммные разъемы ▶ Проверить, что датчик установлен правильно Неисправность датчика <ul style="list-style-type: none"> ▶ Проверить сопротивление датчика ▶ В случае необходимости заменить датчик
D12 D13	НЕИСПР.ДАТ.К.В НЕИСПР.ДАТ.К.С	Ошибка датчика комнатной температуры В Ошибка датчика комнатной температуры С Примечание : Затрагиваемый контур работает без влияния датчика комнатной температуры.	Неправильное подключение <ul style="list-style-type: none"> ▶ Проверить, что датчик подключен :  См. раздел : "Удаление датчиков из памяти электронной платы ", Страница 91 ▶ Проверить соединения и клеммные разъемы ▶ Проверить, что датчик установлен правильно Неисправность датчика <ul style="list-style-type: none"> ▶ Проверить сопротивление датчика ▶ В случае необходимости заменить датчик

Код	Неисправности	Описание	Проверка / решение
D14	ОШ.СВ.МК	Отсутствие связи между модулем iSystem и радиопередатчиком котла	<p>Неправильное подключение</p> <ul style="list-style-type: none"> ▶ Проверить соединения и клеммные разъемы <p>Неисправность радиопередатчика котла</p> <ul style="list-style-type: none"> ▶ Заменить радиопередатчик котла
D15	ОШ.ДТЧ.БУФ.ВНР	<p>Неисправность датчика буферного водонагревателя</p> <p>Примечание : Нагрев воды в буферном водонагревателе больше не обеспечивается.</p>	<p>Неправильное подключение</p> <ul style="list-style-type: none"> ▶ Проверить, что датчик подключен :  См. раздел : "Удаление датчиков из памяти электронной платы ", Страница 91 ▶ Проверить соединения и клеммные разъемы ▶ Проверить, что датчик установлен правильно <p>Неисправность датчика</p> <ul style="list-style-type: none"> ▶ Проверить сопротивление датчика ▶ В случае необходимости заменить датчик
D16 D16	ОШ.ДАТ.БАС В ОШ.ДАТ.БАС С	<p>Ошибка датчика бассейна контура В</p> <p>Ошибка датчика бассейна контура С</p> <p>Примечание : Подогрев бассейна не зависит от его температуры.</p>	<p>Неправильное подключение</p> <ul style="list-style-type: none"> ▶ Проверить, что датчик подключен :  См. раздел : "Удаление датчиков из памяти электронной платы ", Страница 91 ▶ Проверить соединения и клеммные разъемы ▶ Проверить, что датчик установлен правильно <p>Неисправность датчика</p> <ul style="list-style-type: none"> ▶ Проверить сопротивление датчика ▶ В случае необходимости заменить датчик
D17	НЕИСПР.ГВС 2	Ошибка датчика водонагревателя 2	<p>Неправильное подключение</p> <ul style="list-style-type: none"> ▶ Проверить, что датчик подключен :  См. раздел : "Удаление датчиков из памяти электронной платы ", Страница 91 ▶ Проверить соединения и клеммные разъемы ▶ Проверить, что датчик установлен правильно <p>Неисправность датчика</p> <ul style="list-style-type: none"> ▶ Проверить сопротивление датчика ▶ В случае необходимости заменить датчик
D18	ОШ.Д.ГВС СОЛН	Ошибка датчика водонагревателя солнечной установки	<p>Неправильное подключение</p> <ul style="list-style-type: none"> ▶ Проверить, что датчик подключен :  См. раздел : "Удаление датчиков из памяти электронной платы ", Страница 91 ▶ Проверить соединения и клеммные разъемы ▶ Проверить, что датчик установлен правильно <p>Неисправность датчика</p> <ul style="list-style-type: none"> ▶ Проверить сопротивление датчика ▶ В случае необходимости заменить датчик
D19	ОШ.ДАТ.СОЛН КОЛЛ.	Ошибка датчика коллектора	<p>Неправильное подключение</p> <ul style="list-style-type: none"> ▶ Проверить, что датчик подключен :  См. раздел : "Удаление датчиков из памяти электронной платы ", Страница 91 ▶ Проверить соединения и клеммные разъемы ▶ Проверить, что датчик установлен правильно <p>Неисправность датчика</p> <ul style="list-style-type: none"> ▶ Проверить сопротивление датчика ▶ В случае необходимости заменить датчик

Код	Неисправности	Описание	Проверка / решение
D20	ОШ.СВ.СОЛН.	<ul style="list-style-type: none"> ▶ Остановить и заново запустить котел ▶ Проверить, модуль солнечной установки включен. В случае необходимости заменить предохранитель  См. инструкцию по установке, вводу в эксплуатацию и техническому обслуживанию водонагревателя солнечной установки ▶ Проверить связь между SCU-C и модулем солнечной установки 	
D50	ОШ.СВ.ОТН	Отсутствие связи между модулем iSystem и панелью управления котла.	<ul style="list-style-type: none"> ▶ Проверить кабель между модулем iSystem и панелью управления ▶ Проверить, что в меню #СИСТЕМА параметр КОНФИГУРАЦИЯ установлен на ОТН+ЗХ.КЛ
D51	ОШ. ХХ:СМ.КОТЁЛ	Сообщение о неисправности отображается на панели управления котла.	<ul style="list-style-type: none"> ▶ См. инструкцию по установке и техническому обслуживанию для котла.

7.4.1. Удаление датчиков из памяти электронной платы

Конфигурация датчиков сохраняется в памяти электронной платы. Если появляется сообщение о неисправности датчика в том случае, если датчик не подключен или был удален по необходимости, то Вы можете удалить датчик из памяти электронной платы.

- ▶ Несколько раз нажать на клавишу **?**, пока не появится сообщение **Вы хотите удалить этот датчик?**.
- ▶ Выбрать **ВКЛ**, поворачивая вращающуюся ручку, затем для подтверждения нажать на неё.

7.5 Обзор ошибок

Меню **#СПИСОК ОШИБОК** позволяет просмотреть последние 10 ошибок, которые отображались на панели управления.

1. Войти на уровень Сервис : Удерживать нажатой клавишу , пока не отобразится меню **#ПАРАМЕТРЫ**.
2. Выбрать меню **#СПИСОК ОШИБОК**.



- ▶ Повернуть вращающуюся ручку для пролистывания меню или для изменения значения.
- ▶ Нажать на вращающуюся ручку для доступа к выбранному меню или для подтверждения изменения значения.

 Для более детального описания навигации по меню см. следующую главу : "Навигация по меню", Страница 58

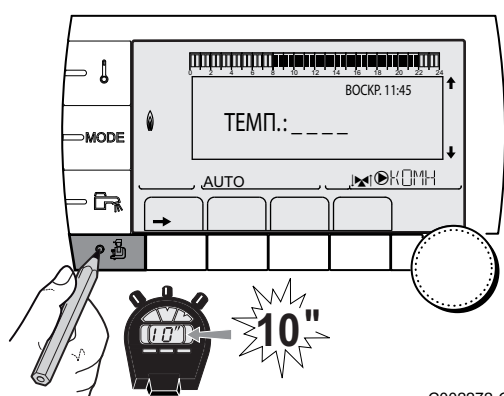

C002272-C-07

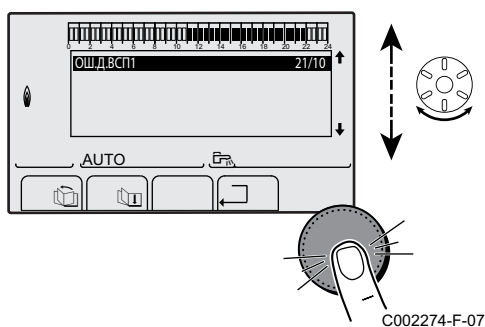

3. Отображается список последних 10 ошибок.

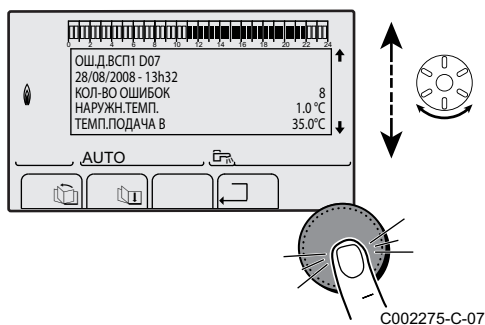

4. Выбрать ошибку, чтобы посмотреть информацию о ней.

7.6 Контроль параметров и входов/выходов (режим тестирования)

Использовать меню для того, чтобы найти причину неисправности.

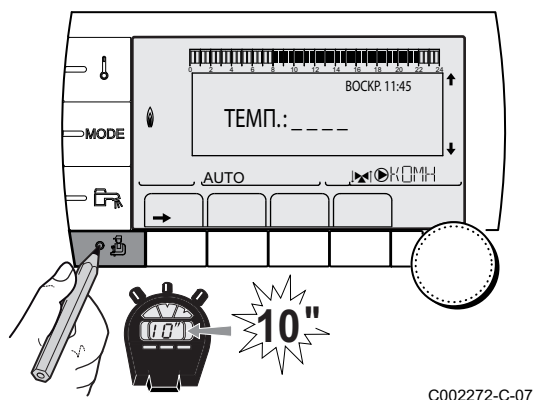

1. Войти на уровень Сервис : Удерживать нажатой клавишу , пока не отобразится меню #ПАРАМЕТРЫ.
2. Проверить следующие параметры :



- ▶ Повернуть вращающуюся ручку для пролистывания меню или для изменения значения.
- ▶ Нажать на вращающуюся ручку для доступа к выбранному меню или для подтверждения изменения значения.

 Для более детального описания навигации по меню см. следующую главу : "Навигация по меню", Страница 58

Уровень СЕРВИС - Меню #ПАРАМЕТРЫ	
Параметр	Описание
ПОСЛЕДОВ	Активный ведущий котел
СТУПЕНЬ	Число котлов в запросе на отопление
ЧИСЛО КАСК: ⁽¹⁾	Число котлов, найденных в каскаде
ЧИСЛО VM: ⁽¹⁾	Число систем регулирования VM iSystem, найденных в каскаде
МОЩН.НАС.СОЛН.	Управление насосом солнечной установки
УСРЕДН.НАР.Т	Усредненная наружная температура
РАСЧЕТ.Т КОТ ⁽¹⁾	Расчетная температура для котла
ТЕМП.КОТЛА ⁽²⁾	Измерение датчика подающей линии котла

(1) В зависимости от конфигурации
 (2) Параметр можно отобразить на экране, нажав на клавишу .

(3) Параметр отображается только в том случае, если подключены соответствующие контуры, датчики и дополнительное оборудование

Уровень СЕРВИС - Меню #ПАРАМЕТРЫ	
Параметр	Описание
РАСЧЕТ.Т В (3)	Расчетная температура для контура В
РАСЧЕТ.Т С (3)	Расчетная температура для контура С
КОРР.ЗАД.ЗН.ГВС (3)	Заданное значение температуры горячей санитарно-технической воды, которое использует котёл с учётом солнечной энергии
ТЕМП.ПОДАЧА В (2) (3)	Температура воды в подающей линии контура В
ТЕМП.ПОДАЧА С (2) (3)	Температура воды в подающей линии контура С
НАРУЖН. ТЕМП. (2)	Наружная температура
ТЕМП. ПОМ. В (2) (3)	Комнатная температура контура В
ТЕМП. ПОМ. С (2) (3)	Комнатная температура контура С
ТЕМП.ГВС (2)(3)	Температура воды в водонагревателе ГВС
ВХОД 0-10В (2)(3)	Напряжение на входе 0-10 В
ТЕМП.БУФ.ВНАГР (2)(3)	Температура воды в буферном водонагревателе
ТЕМП.СИСТЕМЫ (2)(3)	Температура воды в подающей линии системы из нескольких теплогенераторов
Т.ГВС НИЗ (2)(3)	Температура воды в нижней части водонагревателя для ГВС
ТЕМП.ГВС ВСП. (2) (3)	Температура воды во 2-ом водонагревателе для ГВС, подключенном на вспомогательный выход AUX
ШКИВ В(3)	Положение ручки регулировки температуры датчика комнатной температуры контура В
ШКИВ С(3)	Положение ручки регулировки температуры датчика комнатной температуры контура С
ПАРАЛ.СМЕЩЕН.В (3)	Расчетный параллельный сдвиг для контура В
ПАРАЛ.СМЕЩЕН.С (3)	Расчетный параллельный сдвиг для контура С
(1) В зависимости от конфигурации	
(2) Параметр можно отобразить на экране, нажав на клавишу F_4 .	
(3) Параметр отображается только в том случае, если подключены соответствующие контуры, датчики и дополнительное оборудование	

Уровень СЕРВИС - Меню #ТЕСТ ВЫХОД.		
Параметр	Диапазон регулировки	Описание
НАСОС В (1)	ВКЛ / НЕТ	Включение/Выключение насоса контура В
НАСОС С (3)	ВКЛ / НЕТ	Включение/Выключение насоса контура С
НАС. ГВС (3)	ВКЛ / НЕТ	Включение/Выключение насоса горячей санитарно-технической воды
Н.КОНТ.ВСП (3)	ВКЛ / НЕТ	Включение/Выключение вспомогательного выхода
НАСОС СОЛ. (3)	ВКЛ / НЕТ	Включение/Выключение насоса солнечной установки
ЗХ.КЛ. В (3)	ПОКОЙ	Нет команды
	ОТКРЫВ.	Открытие 3-ходового клапана контура В
	ЗАКР.	Закрытие 3-ходового клапана контура В
ЗХ.КЛ. С (3)	ПОКОЙ	Нет команды
	ОТКРЫВ.	Открытие 3-ходового клапана контура С
	ЗАКР.	Закрытие 3-ходового клапана контура С
(1) Параметр отображается только в том случае, если подключены соответствующие контуры, датчики и дополнительное оборудование		

Уровень СЕРВИС - Меню #ТЕСТ ВХОД.		
Параметр	Режим	Описание
ТЕЛЕФОН ⁽¹⁾	0 / 1	Состояние телефонного входа
ВХ.СИСТ ⁽²⁾	0 / 1	Состояние телефонного входа
ДИСТ.У.А: ⁽³⁾	ВКЛ	Наличие дистанционного управления В
	НЕТ	Отсутствие дистанционного управления В
ДИСТ.У.С: ⁽³⁾	ВКЛ	Наличие дистанционного управления С
	НЕТ	Отсутствие дистанционного управления С
<p>(1) Параметр отображается только в том случае, если ВХОД 0-10В установлен на ВЫК</p> <p>(2) Зависит от настройки параметра ВХ.СИСТ</p> <p>(3) Параметр отображается только в том случае, если подключены соответствующие контуры, датчики и дополнительное оборудование</p>		

Уровень СЕРВИС - Меню #ИНФОРМАЦИЯ ⁽¹⁾		
Параметр	Диапазон регулировки	Описание
S/N SCU		Серийный номер панели управления Diematic iSystem DIN
КОНТР		Версия для проверки
ВЕРС.МК ⁽²⁾		Версия программного обеспечения радиопередатчика котла
КАЛИБР.ЧАСОВ		Калибровка часов
<p>(1) Меню отображается только в том случае, если параметр УСТАНОВКА установлен на ВСЕ ДОСТУП</p> <p>(2) Параметр отображается только в том случае, если подключены соответствующие контуры, датчики и дополнительное оборудование</p>		

Уровень СЕРВИС - Меню #КОНФИГУРАЦИЯ		
Параметр	Диапазон регулировки	Описание
РЕЖИМ	МОНО КОНТУР/ ВСЕ КОНТУРА	Позволяет выбрать: изменение режима работы, выполненное на дистанционном управлении применяется только для одного контура МОНО КОНТУР или должно быть распространено на все контуры ВСЕ КОНТУР

8 Запасные части

8.1 Общие сведения

Если во время проверки или технического обслуживания обнаруживается, что необходимо заменить какую-либо часть оборудования, то использовать только оригинальные запасные части или рекомендуемые запасные части и материалы.



Для заказа запасной части указать номер артикула, приведенный в перечне.

8.2 Запасные части

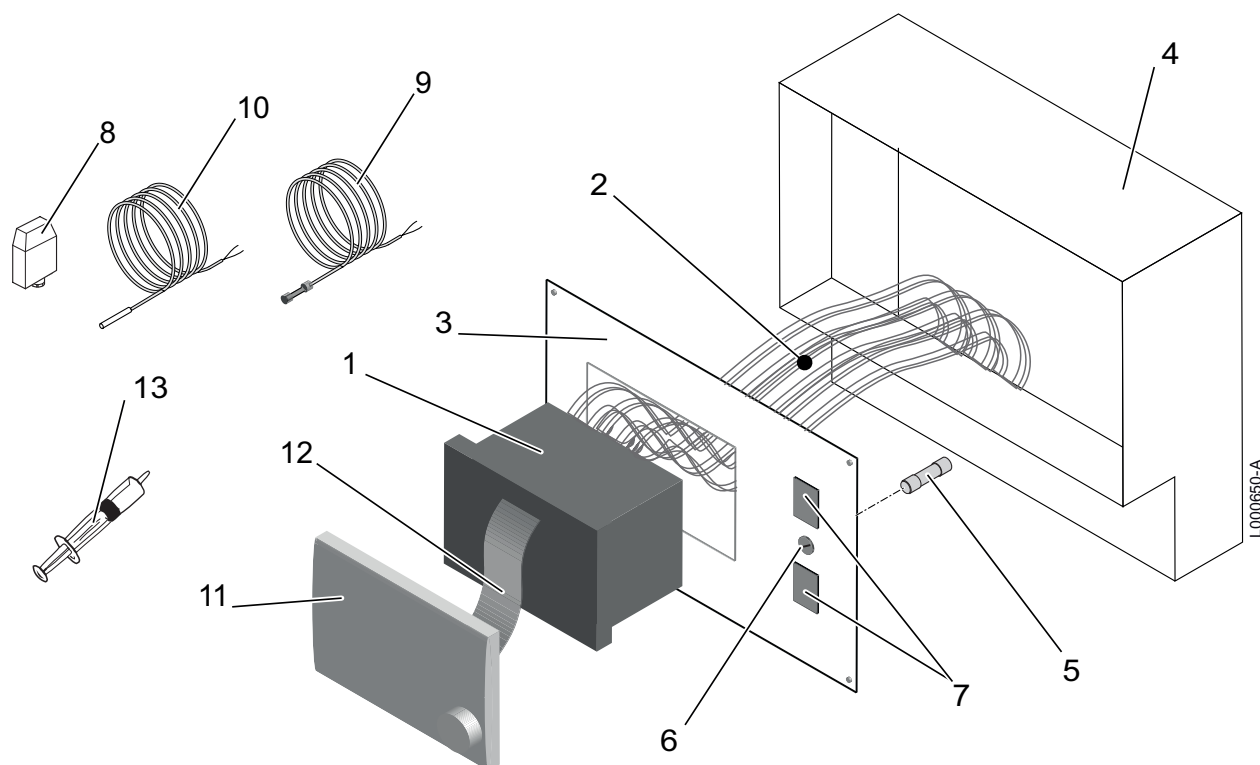

Позиции	Код	Обозначение
1	300029233	Регулятор VM iSystem
2	300029234	Электрический кабель
3	300029235	Передняя часть
4	300029238	Модуль
5	300029239	Плавкий предохранитель
6	300029240	Держатель предохранителя
7	300029241	Переключатель
8	95362450	Датчик наружной температуры
9	95362449	Датчик подающей линии
10	95362448	Датчик KVT 60 дл. 5 м

Позиции	Код	Обозначение
11	S101249	Дисплей
12	200016858	Плоский кабель
13	97385252	Шприц

DE DIETRICH THERMIQUE S.A.Swww.dedietrich-thermique.fr

Direction des Ventes France
57, rue de la Gare
F- 67580 MERTZWILLER
☎ +33 (0)3 88 80 27 00
☎ +33 (0)3 88 80 27 99

DE DIETRICH REMEHA GmbHwww.dedietrich-remeha.de

Rheiner Strasse 151
D- 48282 EMSDETTEN
☎ +49 (0)25 72 / 23-5
☎ +49 (0)25 72 / 23-102
info@dedietrich.de

NEUBERG S.A.www.dedietrich-heating.com

39 rue Jacques Stas
L- 2010 LUXEMBOURG
☎ +352 (0)2 401 401

VAN MARCKEwww.vanmarcke.be

Weggevoerdenlaan 5
B- 8500 KORTRIJK
☎ +32 (0)56/23 75 11

DE DIETRICHwww.dedietrich-otoplenie.ru

129164, Россия, г. Москва
Зубарев переулок, д. 15/1
Бизнес-центр «Чайка Плаза»,
офис 309
☎ +7 (495) 221-31-51
dedietrich@nnt.ru

DE DIETRICHwww.dedietrich-heating.com

Room 512, Tower A, Kelun Building
12A Guanghua Rd, Chaoyang District
C-100020 BEIJING
☎ +86 (0)106.581.4017
☎ +86 (0)106.581.4018
☎ +86 (0)106.581.7056
☎ +86 (0)106.581.4019
contactBJ@dedietrich.com.cn

ÖAG AGwww.oeag.at

Schemmerlstrasse 66-70
A-1110 WIEN
☎ +43 (0)50406 - 61624
☎ +43 (0)50406 - 61569
dedietrich@oeag.at

WALTER MEIER (Klima Schweiz) AGwww.waltermeier.com

Bahnstrasse 24
CH-8603 SCHWERZENBACH
☎ +41 (0) 44 806 44 24
Serviceline +41 (0)8 00 846 846
☎ +41 (0) 44 806 44 25
ch.klima@waltermeier.com

WALTER MEIER (Climat Suisse) SAwww.waltermeier.com

Z.I. de la Veyre B, St-Légier
CH-1800 VEVEY 1
☎ +41 (0) 21 943 02 22
Serviceline +41 (0)8 00 846 846
☎ +41 (0) 21 943 02 33
ch.climat@waltermeier.com

DUEDI S.r.l.www.duediclima.it

Distributore Ufficiale Esclusivo
De Dietrich-Thermique Italia
Via Passatore, 12 - 12010
San Defendente di Cervasca
CUNEO
☎ +39 0171 857170
☎ +39 0171 687875
info@duediclima.it

DE DIETRICH THERMIQUE Iberia S.L.U.www.dedietrich-calefaccion.es

Av. Príncipe d'Astúries 43-45
08012 BARCELONA
☎ +34 932 920 520
☎ +34 932 184 709

AD001-AG



© Авторские права

Вся техническая информация, которая содержится в данной инструкции, а также рисунки и электрические схемы являются нашей собственностью и не могут быть воспроизведены без нашего письменного предварительного разрешения.

24/07/2012



300027138-001-02

De Dietrich

DE DIETRICH THERMIQUE

57, rue de la Gare F- 67580 MERTZWILLER - BP 30