

DTG 230 - DTG 330

RU

Панель управления

DIEMATIC-m3 (GJ7) - DTG 230

DIEMATIC-m3 (GK3) - DTG 330

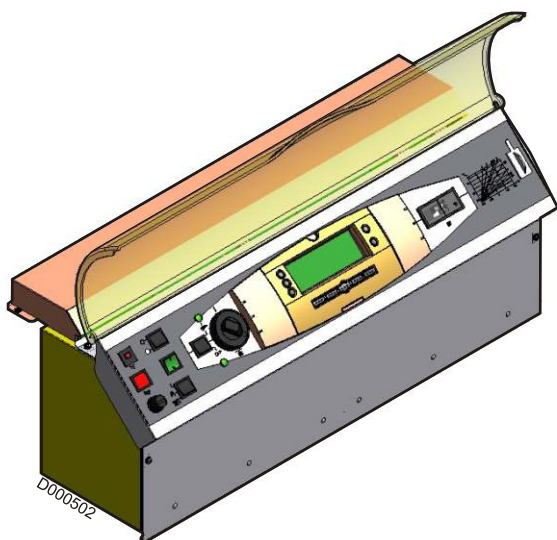

**Инструкция по
установке и
техническому
обслуживанию**

Содержание

1	Введение	3
1.1	Используемые символы	3
1.2	Общие сведения	3
1.3	Сертификаты	3
2	Правила техники безопасности и рекомендации	4
2.1	Правила техники безопасности	4
2.2	Рекомендации	4
3	Техническое описание	5
3.1	Технические характеристики	5
3.2	Принцип действия	6
4	Установка	7
4.1	Упаковка	7
4.2	Установка датчика наружной температуры	8
4.3	Электрические подключения	9
4.3.1	Подключения газовой линии	10
4.3.2	Основные подключения	11
4.3.3	Подключение водонагревателя горячей санитарно-технической воды - Модуль дистанционного управления по телефонной линии Telcom - Дистанционное управление15	11
4.3.4	Подключение второго водонагревателя горячей санитарно-технической воды	16
4.3.5	Подключение бассейна	17
4.3.6	Подключение бассейна и водонагревателя горячей санитарно-технической воды солнечной установки	19
4.3.7	Подключение одного или двух смесительных контуров	19
4.3.8	Подключение буферного водонагревателя	20
4.3.9	Основные подключения в случае каскадной установки	21
4.4	Принципиальная схема	26
5	Панель управления	28
5.1	Электромеханические компоненты	28
5.2	Дисплей	29
6	Изменение настроек	30
6.1	Регулировка упора термостатов	30
6.2	Клавиши, доступные при закрытой крышке	31
6.3	Клавиши, доступные при открытой крышке	33
6.4	Режим работы	34
6.5	Летний режим работы	36
6.6	Ручной режим	36
6.7	Заданная температура	37
6.8	Выбор программы	39
6.9	Настройки "Пользователя"	41
6.10	Настройки "Специалиста"	51
6.11	Контроль параметров и входов/выходов (режим тестирования)	60
7	Сообщения об ошибках	62
8	Запасные части	64

1 Введение

1.1 Используемые символы

 **Осторожно, опасность**
Существует риск травмы пользователя или поломки оборудования. Уделить особое внимание технике безопасности для сохранности оборудования и отсутствия травм.

 **Особая информация**
Информация должна быть принята во внимание для обеспечения удобства

 **Ссылка**
Обратитесь к другой инструкции или к другим страницам данной инструкции

ГВС : Горячая санитарно-техническая вода

CDI 2 : Диалоговый модуль

1.2 Общие сведения

Мы поздравляем Вас с выбором высококачественного продукта. Мы рекомендуем Вам прочитать следующие инструкции, чтобы обеспечить оптимальную работу Вашего оборудования. Мы убеждены, что оно полностью удовлетворит Вас и будет соответствовать Вашим ожиданиям.

- ▶ Правильная работа оборудования обуславливается точным соблюдением настоящей инструкции.
- ▶ Наша ответственность производителя не действует в случае неправильного использования оборудования, его неправильного или недостаточного технического обслуживания или же неправильной установки оборудования (что касается последнего, то Вы должны проследить, чтобы установка была выполнена квалифицированными специалистами).

▶ Исходя из интересов клиентов, компания De Dietrich Thermique SAS постоянно работает над улучшением своих продуктов. Все спецификации, указанные в данном документе, могут быть изменены без предварительного уведомления.

■ Установка датчика котла

 **Смотри** : Инструкцию по установке котла.

■ Гидравлическое подключение контура горячей санитарно-технической воды

 **Смотри** : Инструкция для водонагревателя.

■ Установка дополнительного оборудования

 **Смотри** : Инструкция для дополнительного оборудования.

1.3 Сертификаты

Декларация соответствия / Маркировка **CE**

Данное оборудование соответствует следующим европейским нормам и стандартам :

- 2006/95/EC – Директива о низком напряжении
Затрагиваемая норма : EN 60.335.1
- 2004/108/CE – Директива об электромагнитной совместимости
Общие нормы : EN1000-6-3 ; EN 61000-6-1

2 Правила техники безопасности и рекомендации

2.1 Правила техники безопасности

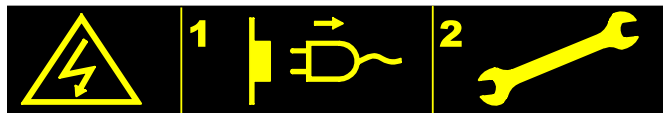

D00024C







Отключить питание перед операцией.



D000241

Это оборудование должно быть заземлено.

2.2 Рекомендации

-  Правильная работа оборудования обуславливается точным соблюдением настоящей инструкции.
-  Любые операции на оборудовании и отопительной установке должны производиться квалифицированным специалистом.
-  Наша ответственность производителя не действует в случае неправильного использования оборудования, его неправильного или недостаточного технического обслуживания или же неправильной установки оборудования (что касается последнего, то Вы должны проследить, чтобы установка была выполнена квалифицированными специалистами).
-  Соблюдать полярность, указанную на клеммах: фаза (L), нейтраль (N) и земля .
-  Для обеспечения защиты от коррозии водонагревателей горячей санитарно-технической воды, оборудованных титановым анодом (защитная система Titan Active System®) всегда оставлять панель управления включенной.

3 Техническое описание

3.1 Технические характеристики

Электрическое питание : 230V (-10%, +10%) - 50 HZ

Резерв хода часов : минимум 2 года.

Панель управления DIEMATIC-m3 устанавливается на следующие котлы DTG 230, DTG 330 (2-ступенчатые котлы).

Панель управления DIEMATIC-m3 со встроенной системой регулирования обеспечивает автоматический режим работы отопления в зависимости :

- Наружная температура.
- Комнатная температура, если подключено дистанционное управление (дополнительное оборудование).

■ Характеристики датчика наружной температуры.

Температура	Сопротивление
- 20 °C	2392 Ω
- 16 °C	2088 Ω
- 12 °C	1811 Ω
- 8 °C	1562 Ω
- 4 °C	1342 Ω
0 °C	1149 Ω
4 °C	984 Ω
8 °C	842 Ω
12 °C	720 Ω
16 °C	616 Ω
20 °C	528 Ω
24 °C	454 Ω

■ Характеристики датчиков воды

Температура	Сопротивление
0 °C	32014 Ω
10 °C	19691 Ω
20 °C	12474 Ω
25 °C	10000 Ω
30 °C	8080 Ω
40 °C	5372 Ω
50 °C	3661 Ω
60 °C	2535 Ω
70 °C	1794 Ω
80 °C	1290 Ω
90 °C	941 Ω

3.2 Принцип действия

Панель управления DIEMATIC-m3 допускает :

- Регулирование прямых контуров и/или смесительных контуров.
- Программирование контура горячей санитарно-технической воды и циркуляции горячей санитарно-технической воды.
- Защиту установки и помещения от замораживания в случае отсутствия.
- Управление 1-ступенчатой, 2-ступенчатой или модулирующей горелкой.
- Управление контуром бассейна или вторым контуром производства горячей санитарно-технической воды.

В комплекте заводской поставки панель управления DIEMATIC-m3 может управлять 1 прямым контуром или 1 контуром со смесительным клапаном с дополнительным оборудованием датчик подающей линии AD199 и до 3 контуров (платы в качестве дополнительного оборудования).

Панель управления DIEMATIC-m3, подсоединенная к панели управления K3, применяется для установок большой мощности и обеспечивает :

- Управление котлами и каскадом котлов (до 10), оборудованных 1-ступенчатой, 2-ступенчатой или модулирующей горелкой.
- Управление гидравлической сетью, ГВС и т.д.

Панель управления DIEMATIC-m3 может осуществлять связь с модулями регулирования DIEMATIC VM и с совместимыми системами дистанционного управления.

Панель управления DIEMATIC-m3 обеспечивает программирование и управление котлом в зависимости от наружной температуры.

Термостат котла, установленный на максимальное положение, и термостат с кнопкой ручного сброса блокировки, настроенный на 110°C, обеспечивают безопасность работы.

Управление отоплением обеспечивается путем воздействия системы регулирования на горелку, насосы и, в случае необходимости, на смеситель или смесители.

Подключение упрощенного дистанционного управления или диалогового модуля CDI 2 дает возможность автоматической настройки наклона и параллельного сдвига отопительной кривой.

Функция защиты от замораживания установки активна для любого режима работы. Защита от замораживания запускает котел, когда наружная температура становится меньше предельного значения, установленного на +3°C.

Управление горячей санитарно-технической водой обеспечивается путем воздействия системы регулирования на загрузочный насос ГВС. Циркуляция ГВС может быть обеспечена при помощи выхода **S.AUX1**, **S.AUX2** или **S.AUX3**.

Система регулирования содержит функцию защиты от легионелл.

4 Установка

4.1 Упаковка

Базовый комплект поставки панели управления DIEMATIC-m3 включает :

- Панель управления DIEMATIC-m3
- Датчик наружной температуры
- Подключенный датчик котла
- Пакет с документацией

Возможное дополнительное оборудование :

- Плата + датчик для 1 смесительного клапана (Ед. поставки FM48).
Для каждого контура требуется одна плата
- Диалоговый модуль CDI 2 с датчиком комнатной температуры (Ед. поставки FM51)
- Упрощенное дистанционное управление с датчиком комнатной температуры (Ед. поставки FM52)
Для каждого контура можно подключить диалоговый модуль или упрощенное дистанционное управление с датчиком комнатной температуры.
- Беспроводное дистанционное управление (Ед. поставки FM161)
- Дополнительный модуль Беспроводное дистанционное управление CDR 2 (Ед. поставки FM162)
- Датчик подающей линии после трехходового смесителя (Ед. поставки AD199)
- Погружной датчик + Погружная гильза (Ед. поставки AD218)
- Датчик температуры дымовых газов (Ед. поставки FM47)
- Соединительный кабель BUS (длина 12 / 40 м) для подключения DIEMATIC VM или реализации каскадной установки (Ед. поставки AD134 / DB119)
- Датчики для солнечной установки или буферного водонагревателя (Ед. поставки AD160)
- Модуль дистанционного управления по телефонной линии TELCOM
- Модуль для дистанционного управления DC 3000 с программным обеспечением DIEMACOM (Ед. поставки AD144)
- Передатчик дистанционного управления DC 3000 (Ед. поставки AD158)
- Датчик ГВС с разъемом для симуляции Titan Active System® для подключения водонагревателя горячей санитарно-технической воды без титанового анода (Ед. поставки AD 212)
- Панель управления DIEMATIC VM (Ед. поставки AD120)

4.2 Установка датчика наружной температуры

■ Рекомендуемые места для установки

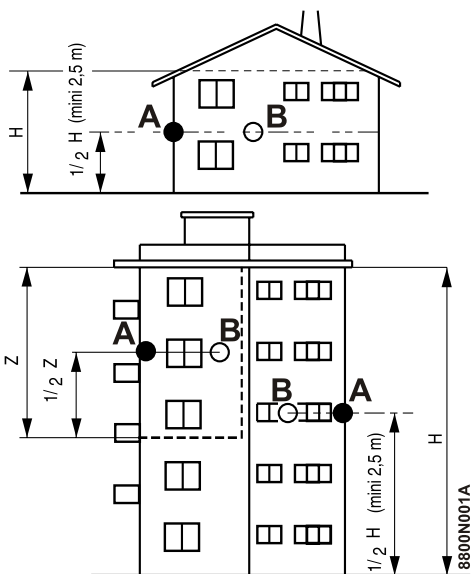

Выбрать место :

- на наружной стене отапливаемой зоны, если возможно, то на северной
- под воздействием метеорологических изменений
- защищенное от прямого солнечного излучения
- легкодоступное

Z : Жилая зона, контролируемая датчиком

H : Жилая высота, контролируемая датчиком

A : Рекомендуемое место для установки на углу здания

B : Возможное место установки

■ Нерекомендуемые места для установки

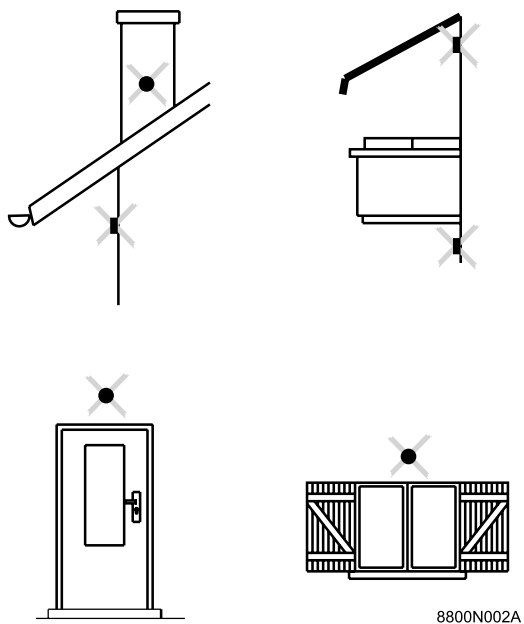

■ Монтаж

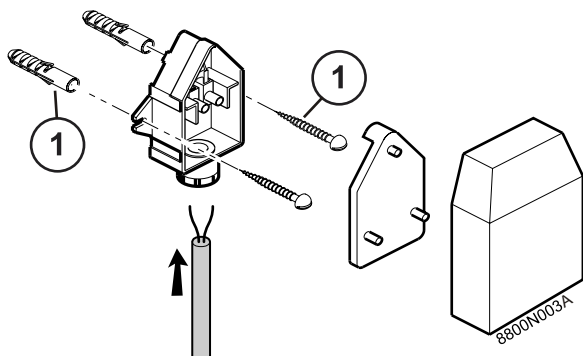

- ① Шурупы СВ Ø 4 + дюбели (поставляются)

4.3 Электрические подключения

Выполнить электрические подключения оборудования, соблюдая :

- указания действующих норм,
- обозначения электрических схем, поставляемых с оборудованием,
- рекомендации инструкции.

Цепь электрического питания оборудования должна содержать однополюсный выключатель с зазором между контактами в открытом положении более 3 мм.

Заземление должно соответствовать действующим нормам и правилам.

 **Перед началом любой операции на отопительной установке необходимо отключить электропитание (например, при помощи соответствующего предохранителя или общего выключателя) и предотвратить любое включение.**

 **Электрические подключения должны быть выполнены квалифицированным специалистом при отключенном электропитании.**

 **Не изменять внутренние соединения панели управления.**

 **Максимальная доступная мощность на выходе 450 Вт (с $\cos \varphi = 0,7$) и пусковой ток должен быть менее 16 А. Если нагрузка превышает одно из этих значений, то ее необходимо подключить через контактор (установленный не в панели управления).**

 **Для электрических подключений 230 В использовать 3-проводные кабели сечением 1,5 мм².**

 **Все подключения выполняются на зажимы панели управления.**

4.3.1 Подключения газовой линии

Проверить правильную установку разъемов под панелью управления.

■ DTG 230

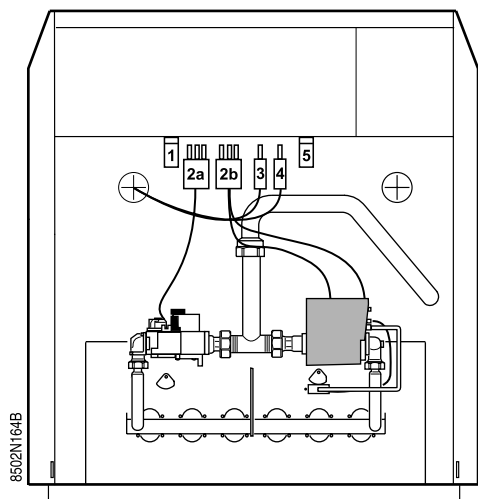

1. Перемычка, установленная на заводе
Подсоединение для реле давления газа (Дополнительное оборудование - Ед. поставки GC191)
2. a : Газовый клапан - 2 ступень
b : Программный блок + Газовый клапан - 1 ступень
3. Датчик тяги
6-9 секционные котлы : поставляется
10-14 секционные котлы : Дополнительное оборудование (Перемычка, установленная на заводе) - Ед. поставки GC22
4. DTG 230 Eco.NOx : Отсечная заслонка
DTG 230 S : Не используется (Перемычка, установленная на заводе)
5. Перемычка, установленная на заводе
- Подсоединение для блока циклического контроля герметичности (Дополнительное оборудование - Ед. поставки CY41)
или
- Подсоединение для защитного клапана (Дополнительное оборудование - Ед. поставки GC191)

■ DTG 330

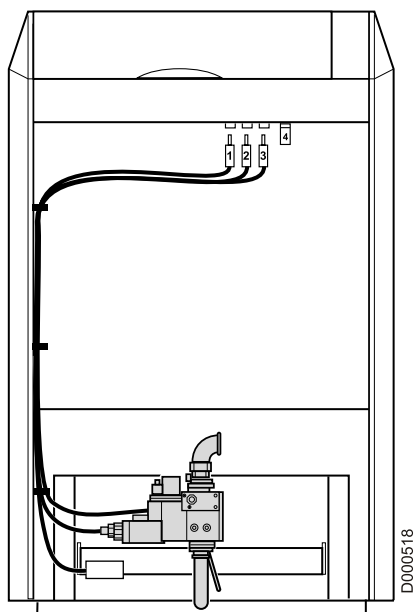

1. Цепь запального устройства
2. Подсоединение для реле давления газа
3. Цепь газовых клапанов
4. Перемычка, установленная на заводе
Подсоединение для блока циклического контроля герметичности (Дополнительное оборудование - Ед. поставки DP92)

4.3.2 Основные подключения

Открыть панель управления котла

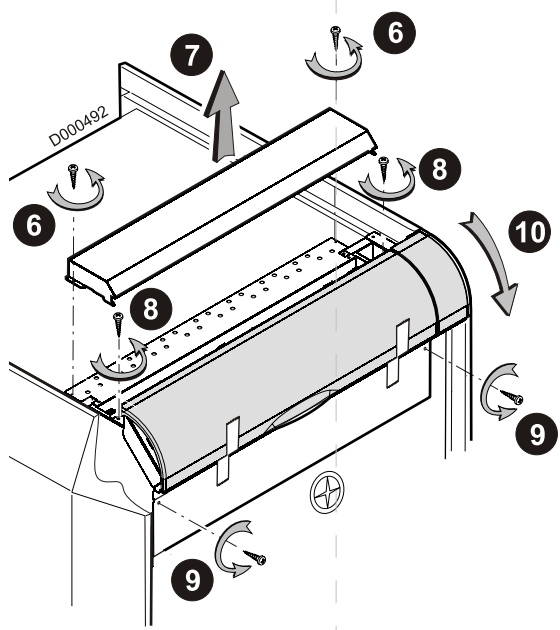
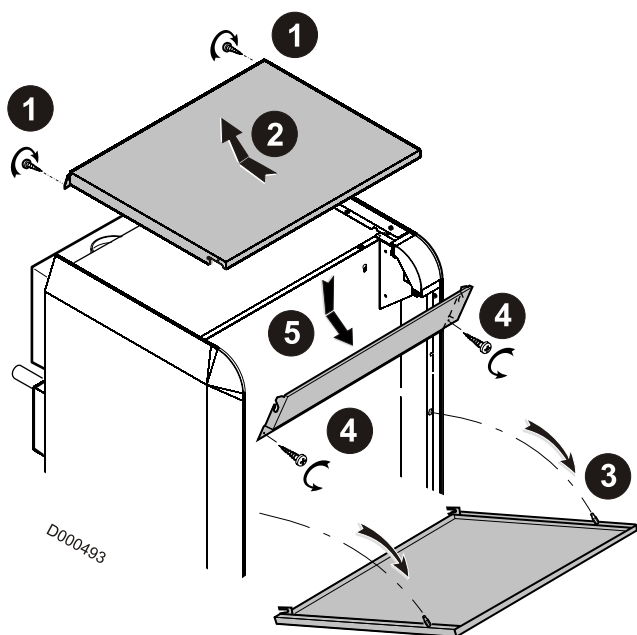

Доступ к клеммной колодке

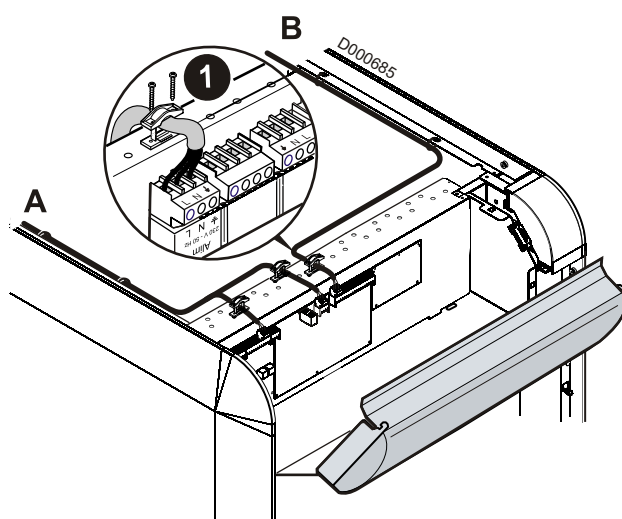

A. Низковольтные датчики

B. 230 В

Все подключения осуществляются на клеммную колодку, расположенную внутри панели управления котла.

Прокладка кабелей

! Необходимо отделить низковольтные кабели датчиков от кабелей, проводящих 230 В, для предотвращения проблем с электромагнитными наводками.

Внутри котла :

- 1 Ввести кабели для подключения через вырезы в задних верхних панелях. Кабели должны прокладываться по всей длине боковых панелей, они фиксируются при помощи предварительно установленных крепежных хомутов (Только DTG 330 : Дополнительные крепежные хомуты предусмотрены в верхней части передней опоры). Зажать кабели на опоре для плат при помощи кабельных зажимов, которые поставляются в пакете с принадлежностями.

Вне котла :

- использовать 2 кабельных канала или кабелепровода, расположенных на расстоянии, как минимум, 10 см один от другого.

! Максимальная доступная мощность на выходе 450 Вт (с $\cos \varphi = 0,7$) и пусковой ток должен быть менее 16 А. Если нагрузка превышает одно из этих значений, то ее необходимо подключить через контактор (установленный не в панели управления).

! Несоблюдение этого правила может спровоцировать наводки и привести к нарушению работы системы регулирования и даже к повреждению электронных плат.

■ Состояние при поставке

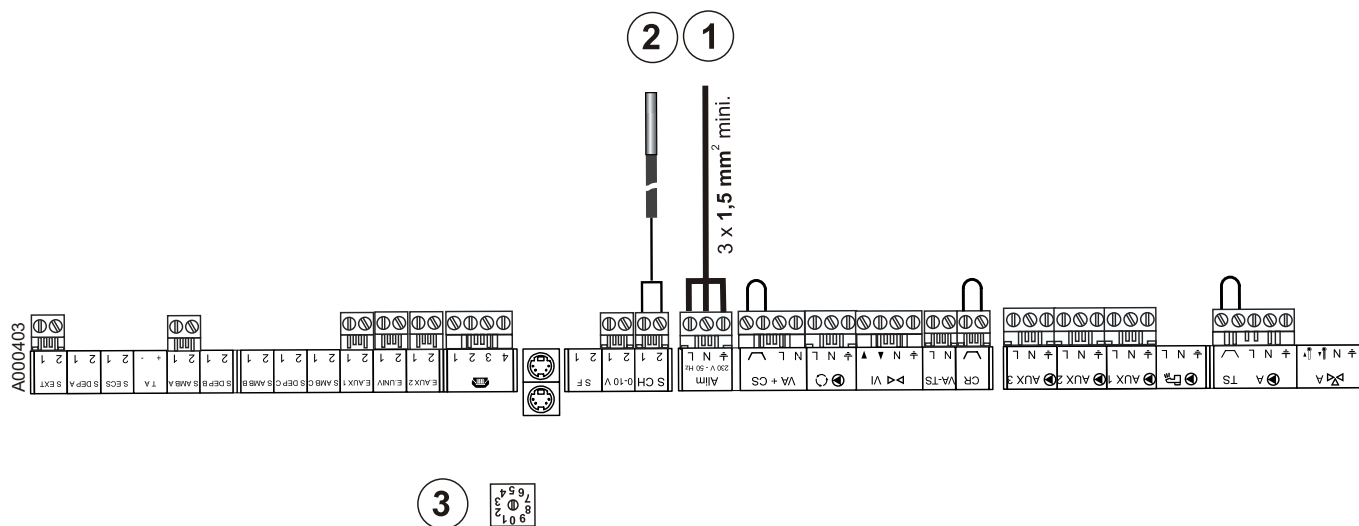

- ① Электрическое питание 230 В
- ② Датчик котла
- ③ Кодировочное колесико (Заводская настройка = 0)

■ Низковольтное управление - 24 В

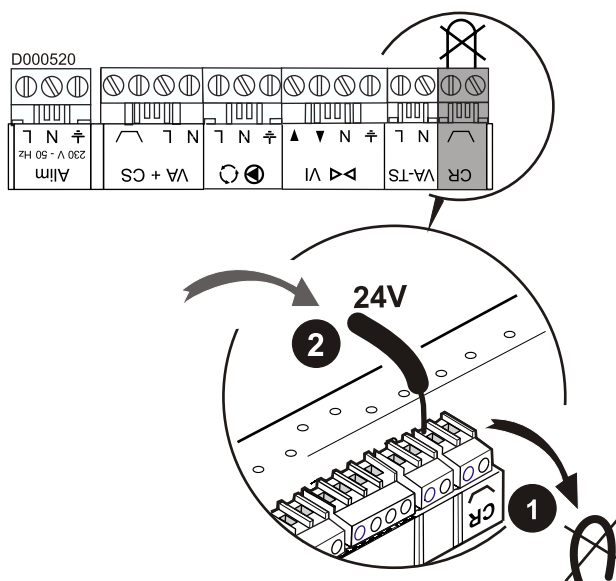

Для подачи очень низкого напряжения (например, 24 В) на выходы насосов и смесителей необходимо удалить перемычку CR ①, а затем запитать разъем ② требуемым напряжением.

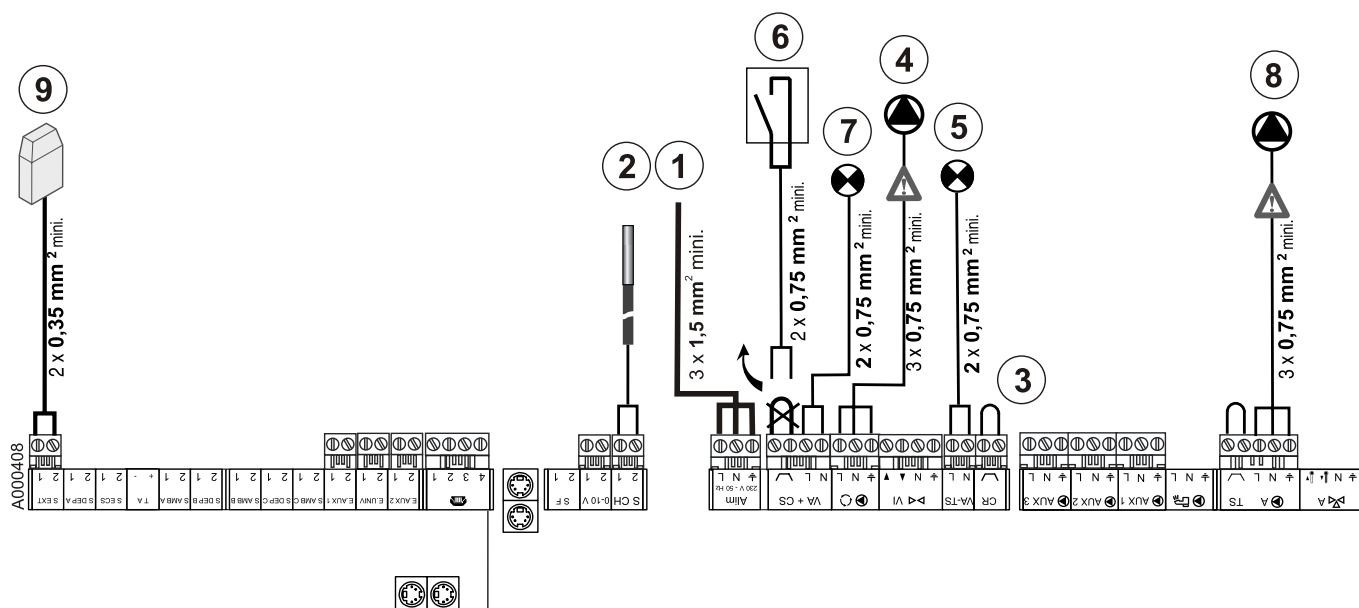

- ① Электрическое питание 230 В
- ② Датчик котла
- ③ Релейный контакт
- ④ Рециркуляционный насос
- ⑤ Индикатор неисправности - Защитный термостат
- ⑥ Предохранительный контакт
Отключает только горелку котла
(Пример : Реле падения давления воды)
- ⑦ Индикатор неисправности горелки
- ⑧ Циркуляционный насос контура А
- ⑨ Датчик наружной температуры

4.3.3 Подключение водонагревателя горячей санитарно-технической воды - Модуль дистанционного управления по телефонной линии Telcom - Дистанционное управление

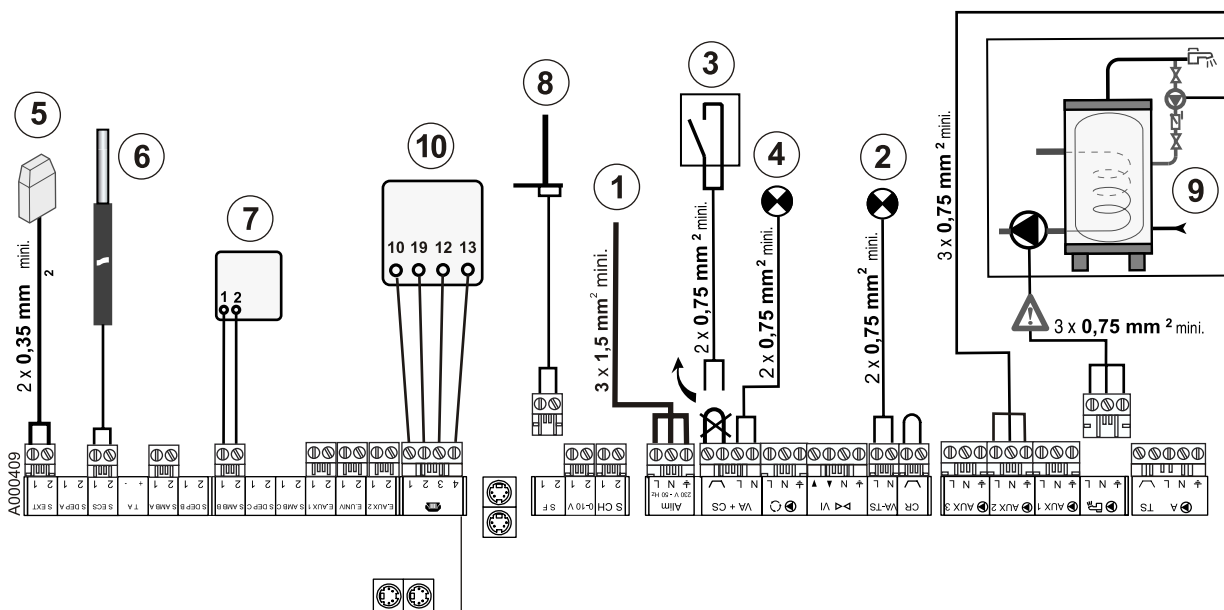

- ① Электрическое питание 230 В
- ② Индикатор неисправности - Защитный термостат
- ③ Предохранительный контакт
Отключает только горелку котла
(Пример : Реле падения давления воды)
- ④ Индикатор неисправности горелки
- ⑤ Датчик наружной температуры
- ⑥ Датчик водонагревателя
- ⑦ Дистанционное управление
- ⑧ Датчик температуры дымовых газов
- ⑨ Основной водонагреватель горячей санитарно-технической воды
- ⑩ Модуль дистанционного управления по телефонной линии TELCOM
(В соответствии с доступностью в Вашей стране)

i Выход AUX 2 сконфигурирован на заводе для циркуляции горячей санитарно-технической воды. Вы также можете использовать AUX 1 или AUX 3, сконфигурировав их правильным образом.

i Насос циркуляции работает в течение комфортного периода часовой программы ГВС, а также во время любого изменения режима работы ГВС.

4.3.4 Подключение второго водонагревателя горячей санитарно-технической воды

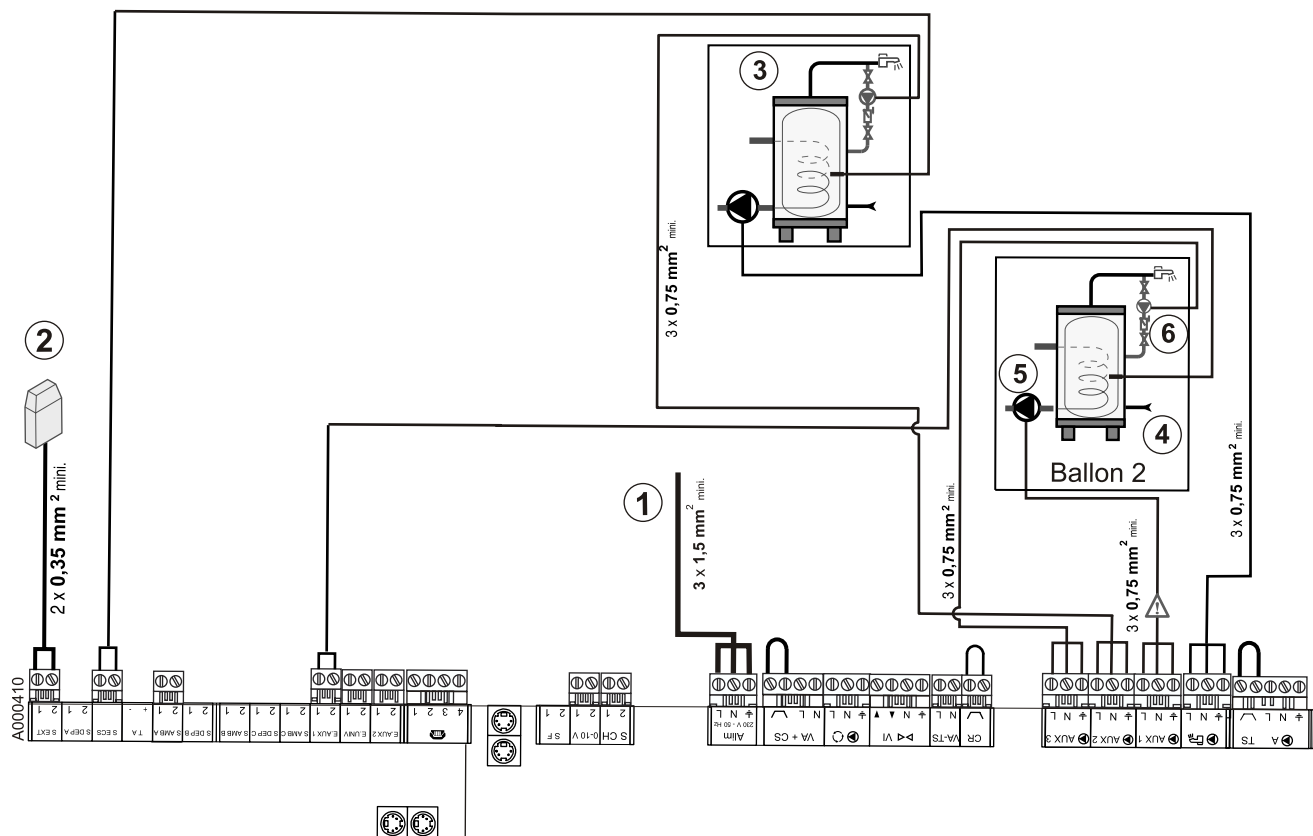

- ① Электрическое питание 230 В
- ② Датчик наружной температуры
- ③ Основной водонагреватель горячей санитарно-технической воды
- ④ Водонагреватель горячей санитарно-технической воды 2
- ⑤ Загрузочный насос Водонагреватель 2
- ⑥ Насос циркуляции горячей санитарно-технической воды Водонагреватель 2

- ▶ Установить в меню **#КОНФИГУРАЦИЯ ГВС2:ВКЛ.**
- ▶ Установить датчик (ед. поставки AD 212) во второй водонагреватель ГВС.
- ▶ Подключить :
 - Датчик водонагревателя 2 : E.AUX1
 - Загрузочный насос Водонагреватель 2 : AUX 1
 - Насос циркуляции горячей санитарно-технической воды : AUX 3 (Он необязателен)^(a)
- ▶ Клавишами и установить заданное значение **ТЕМП.ГВС ДЕНЬ2** или **ТЕМП.ГВС НОЧЬ2**.
- ▶ Использовать вспомогательную часовую программу для программирования периодов нагрева второго водонагревателя.

i Насос циркуляции работает в течение всего комфортного периода часовой вспомогательной программы, а также во время любого изменения режима работы ГВС.

- (a) Для использования выхода AUX 3 в качестве насоса циркуляции 2-го водонагревателя :

▶ Установить в меню **#КОНФИГУРАЦИЯ** параметр **ВСП.В3:** на **КО.ГВС2**.

4.3.5 Подключение бассейна

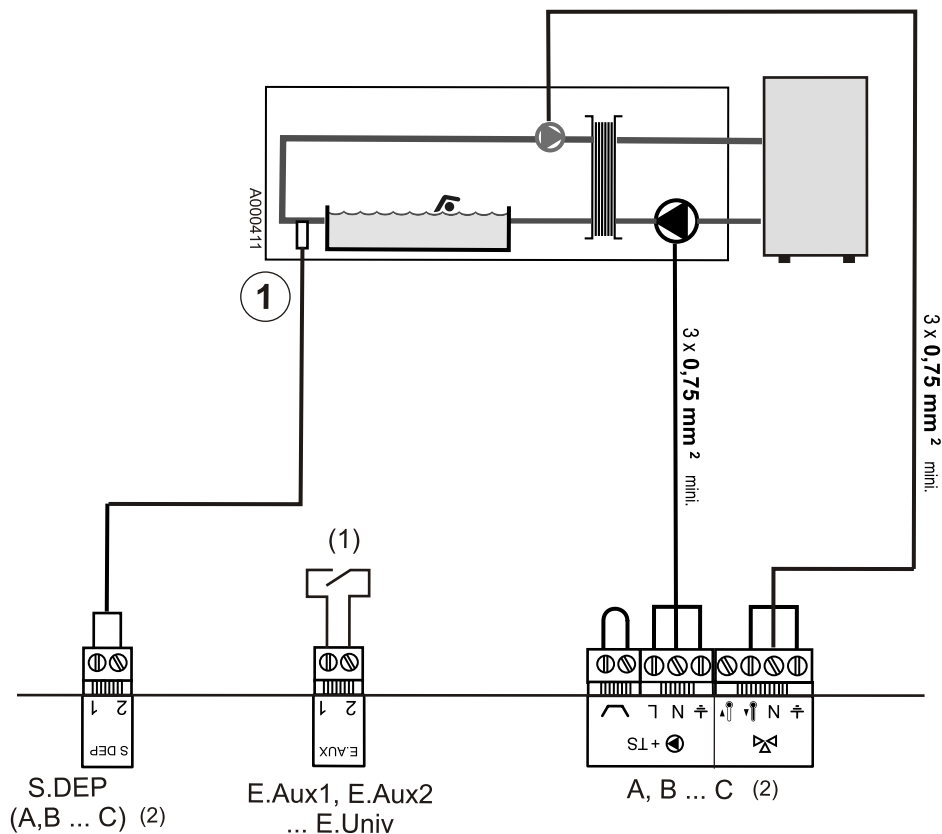

① Датчик бассейна

- (1) Контакт, позволяющий отключить подогрев бассейна (Замкнутый контакт = Подогрев разрешен).

Для включения этой функции установить параметр **ВСП.ВХ.1;** **ВСП.ВХ.2;** **УНИВ.ВХ.:** на **К.ТЕРМ.А,** **К.ТЕРМ.В** или **К.ТЕРМ.С** в зависимости от используемого входа.

- (2) В том, что касается датчика и насосов, насос использует один и тот же контур.

Пример : Для подключения насоса на контур В необходимо также использовать датчик подающей линии В.

■ Управление контуром бассейна

Панель управления DIEMATIC-m3 позволяет управлять контуром бассейна для 2 возможных случаев :

Случай 1

Панель управления DIEMATIC 3 управляет первичным контуром (котел/теплообменник) и вторичным контуром (теплообменник/бассейн).

- ▶ Установить значение **МАКС.Т КОНТ. А**, **МАКС.Т КОНТ. В** или **МАКС.Т КОНТ. С** на температуру, соответствующую потребностям теплообменника.
- ▶ Установить параметр **КОНТ. А:**, **КОНТ. В:** или **КОНТ. С:** на **БАСС**.
- ▶ Подключить насос первичного контура (котел/теплообменник) на выход насоса А, В, С. Температура **МАКС.Т КОНТ. А**, **МАКС.Т КОНТ. В** или **МАКС.Т КОНТ. С** обеспечивается в течение периодов комфортной температуры программы А, В, С как **летом**, так и **зимой**.
- ▶ Подключить датчик бассейна (ед. поставки AD212) на вход S DEP (А, В или С).
- ▶ Установить заданное значение датчика бассейна при помощи клавиши  в диапазоне 0.5 - 39 °С или на **:ЗАЩ** (Защита от замораживания).
- ▶ С заданным значением **:ЗАЩ**, насос первичного контура работает и насос вторичного контура остановлен, если функция защиты от замораживания установки активирована.

Случай 2

Бассейн имеет свою систему регулирования, которую желательно сохранить. Система регулирования DIEMATIC-m3 управляет только первичным контуром (котел/теплообменник).

- ▶ Установить значение **МАКС.Т КОНТ. А**, **МАКС.Т КОНТ. В** или **МАКС.Т КОНТ. С** на температуру, соответствующую потребностям теплообменника.
- ▶ Установить параметр **КОНТ. А:**, **КОНТ. В:** или **КОНТ. С:** на **БАСС**.
- ▶ Подключить насос первичного контура (котел/теплообменник) на выход насоса А, В, С. Температура **МАКС.Т КОНТ. А**, **МАКС.Т КОНТ. В** или **МАКС.Т КОНТ. С** обеспечивается в течение периодов комфортной температуры программы А, В, С как **летом**, так и **зимой**.

■ Часовая программа насоса вторичного контура

Насос вторичного контура работает в течение комфортных периодов программы А, В, С как в летнем режиме, так и в зимнем режиме.

■ Выключение

- i** Для зимней консервации Вашего бассейна обратиться в сервисную службу, обслуживающую Ваш бассейн.

4.3.6 Подключение бассейна и водонагревателя горячей санитарно-технической воды солнечной установки

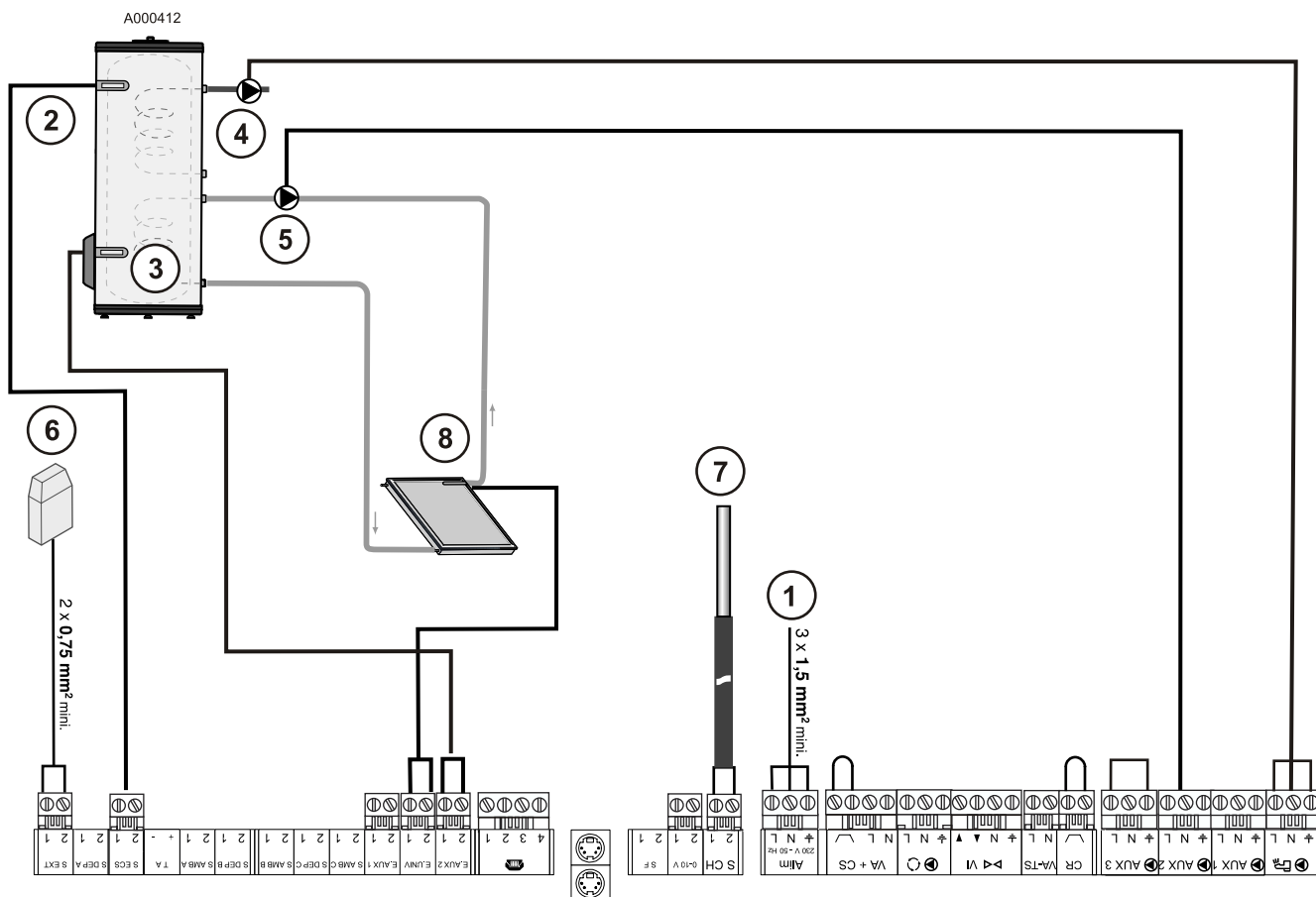

- ① Электрическое питание 230 В
- ② Датчик ГВС
- ③ Датчик водонагревателя солнечной установки (Ед. поставки AD 160)
- ④ Загрузочный насос ГВС
- ⑤ Загрузочный насос солнечной установки
- ⑥ Датчик наружной температуры
- ⑦ Датчик котла
- ⑧ Датчик солнечного коллектора (Ед. поставки AD 160)

■ Задание параметров

Настроить :

▶ **#КОНФИГУРАЦИЯ : СОЛН. : ВКЛ.**

Ед. поставки AD 160 содержит 2 датчика (Позиции ③ - ⑧)

4.3.7 Подключение одного или двух смесительных контуров

Для подключения дополнительного оборудования "плата + датчик смесительного клапана" (Смотри : Инструкция для дополнительного оборудования FM48).

4.3.8 Подключение буферного водонагревателя

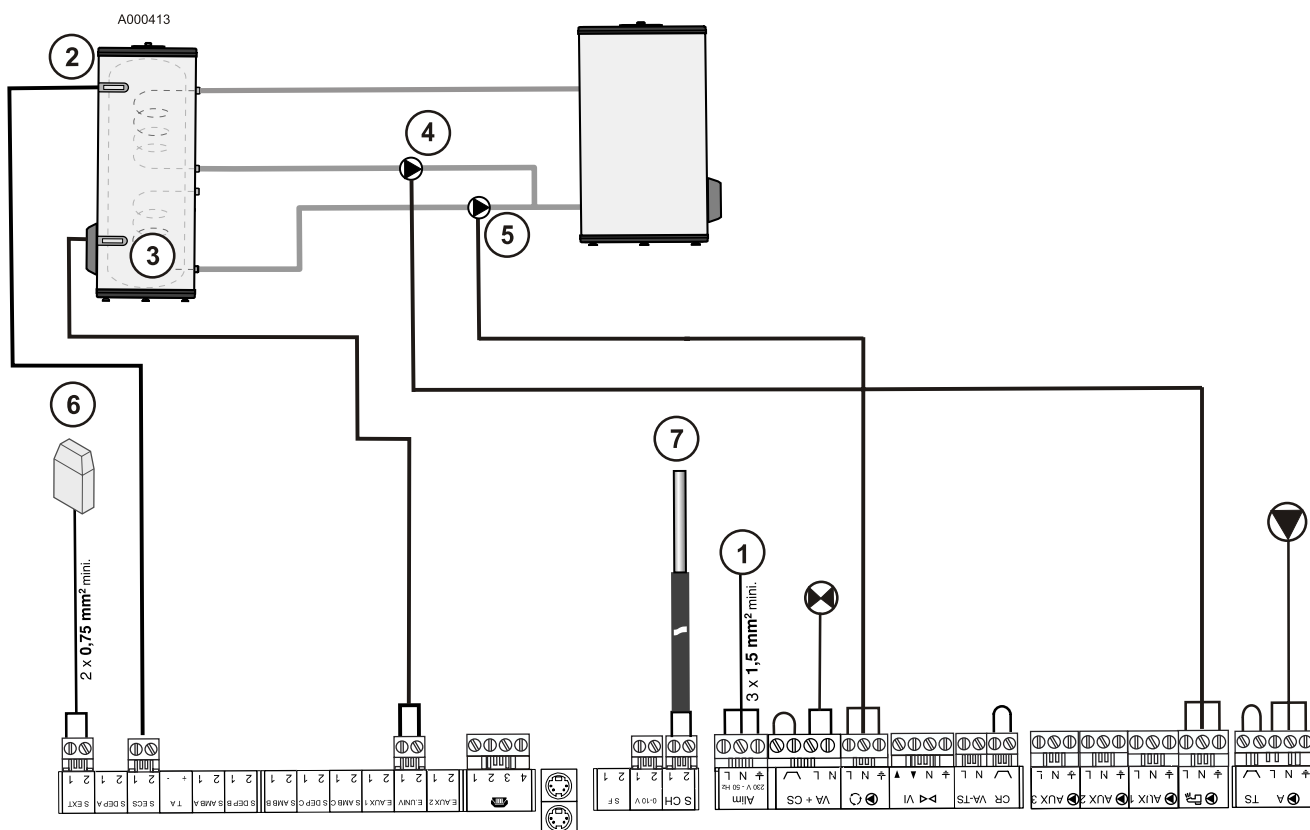

- ① Электрическое питание 230 В
- ② Датчик водонагревателя горячей санитарно-технической воды
- ③ Датчик буферного водонагревателя
- ④ Загрузочный насос ГВС
- ⑤ Насос буферного водонагревателя
- ⑥ Датчик наружной температуры
- ⑦ Датчик котла

Буферный водонагреватель обеспечивает отопление и производство ГВС.

Ед. поставки AD160 содержит 2 датчика :

- Датчик для солнечного коллектора служит датчиком буферного водонагревателя (Позиция ③)
- Датчик для солнечного водонагревателя служит датчиком ГВС (Позиция ②)

■ Задание параметров

Установить параметр **ДАТ.БУФ.ВНР. (#КОНФИГУРАЦИЯ)** на **ВКЛ.**

■ Работа

- **При производстве горячей санитарно-технической воды :**
Работа идентична классической работе. Только заданное значение температуры котла равно заданному значению температуры горячей санитарно-технической воды +10 К. Загрузочный насос отопления остановлен.
- **В режиме отопления :**
Горелка и загрузочный насос отопления (Насос котла) :
 - выключены, если температура буферного водонагревателя выше заданного значения температуры котла,
 - включаются, если температура буферного водонагревателя ниже заданного значения температуры котла -6 К.

4.3.9 Основные подключения в случае каскадной установки

Температура общей подающей линии измеряется одним из датчиков (вспомогательным или универсальным) панели управления DIEMATIC-m3.

Установить датчик диам. 6 на расстоянии 1 м после врезки последнего котла.

При необходимости кабель может быть удлинен.

Использовать погружной датчик с приемной гильзой (ед. поставки AD218), если диаметр трубопровода превышает 100 мм.

Для надежного измерения температуры :

- Проверить, что всегда обеспечивается омывание датчика.
- Проверить скорость в трубопроводах до датчика :

Число котлов, подключенных в каскаде	Минимальная скорость воды
≤ 3	0,2 м/с
≤ 6	0,4 м/с
≤ 10	0,6 м/с

■ Каскадная установка (Отсечный клапан + Насос котла)

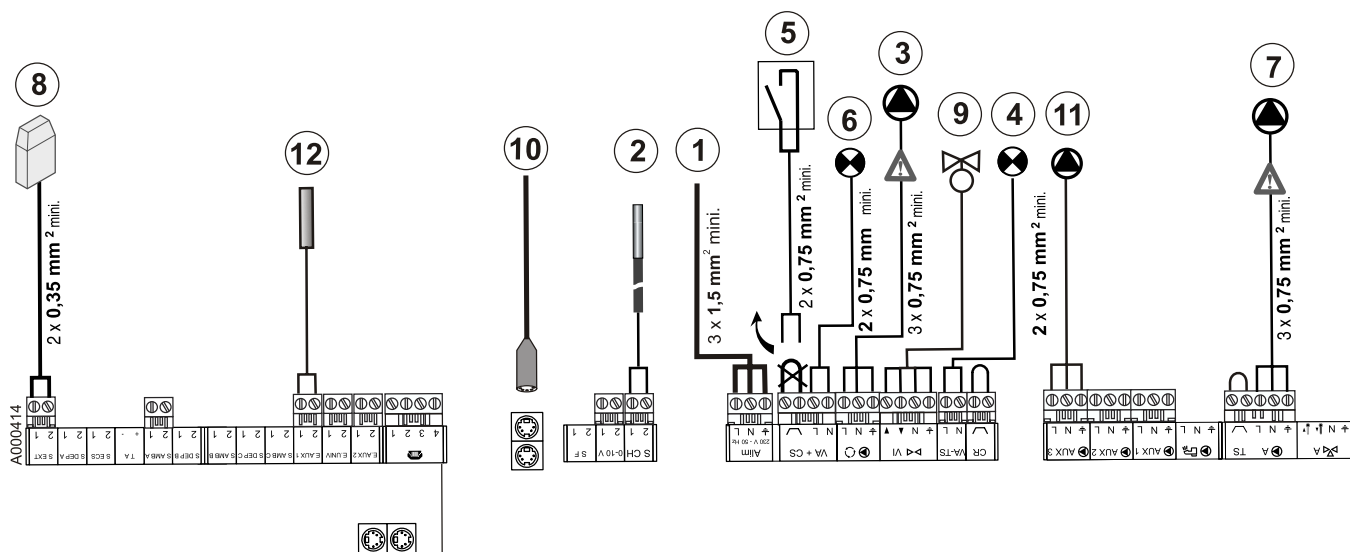

1. Электропитание 230 В
2. Датчик котла
3. Рециркуляционный насос
4. Индикатор неисправности
5. Предохранительный контакт
Отключает только горелку котла
(Пример : Реле падения давления воды)
6. Индикатор неисправности горелки
7. Циркуляционный насос контура А
8. Датчик наружной температуры
9. Отсечный клапан
10. К ведомому котлу - 2
11. Сетевой насос VM
12. Датчик котла на общем подающем трубопроводе

■ Задание параметров

Настроить :

- ▶ **#КОНФИГУРАЦИЯ : ВСП.ВХ.1: КАСК**
- ▶ **#КОНФИГУРАЦИЯ : ВСП.ВЗ: VM НАС.** (Он необязателен)
- ▶ Кодировочное колесико
 - 0 на Котел ①
 - 1 на Котел ②
 - 2 на Котел ③

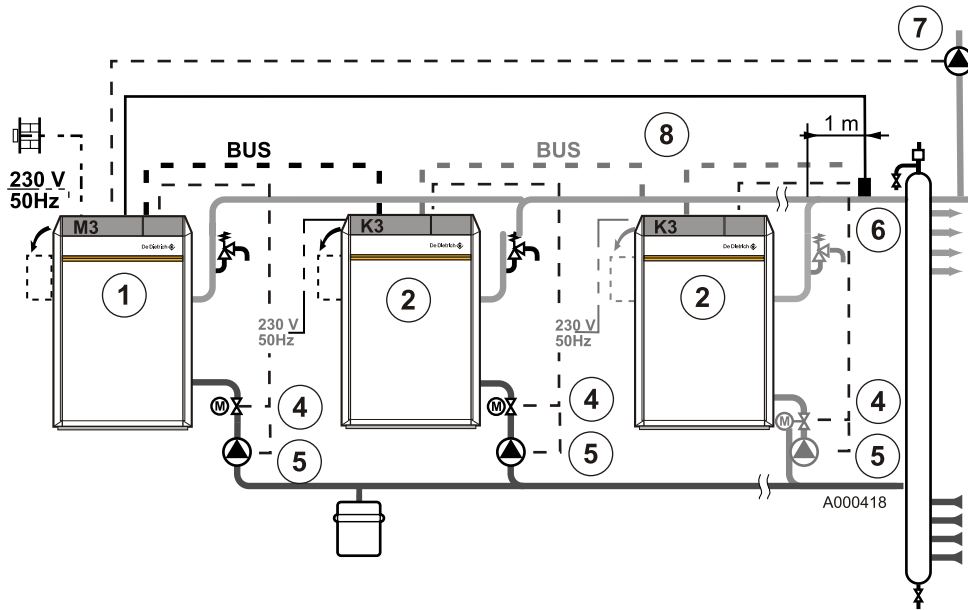

- ① Ведущий котел + Панель управления DIEMATIC-m3
- ② "Ведомый" котел - 1 + Панель управления K3
- ③ "Ведомый" котел - 2 + Панель управления K3
- ④ Циркуляционный насос подключен на вход котлового насоса
- ⑤ Отсечный клапан подключен на выход отсечного клапана
- ⑥ Датчик общей подающей линии подключается на вход E.AUX1 котла ①
- ⑦ Сетевой насос VM (если необходимо) подключен на выход
▶ AUX 3
- ⑧ Полная каскадная система до 10 котлов

i Сетевой насос VM ⑦ включается, когда хотя бы один VM находится в запросе на тепло.

i Датчик подающей линии каскада также может быть подключен на входы E.AUX2 или E.UNIV.

Настроить :

- ▶ #КОНФИГУРАЦИЯ : ВСП.ВХ.2: KACK
или
- ▶ #КОНФИГУРАЦИЯ : УНИВ.ВХ.: KACK

■ Каскадная установка (Отсечный клапан + Насос первичного контура)

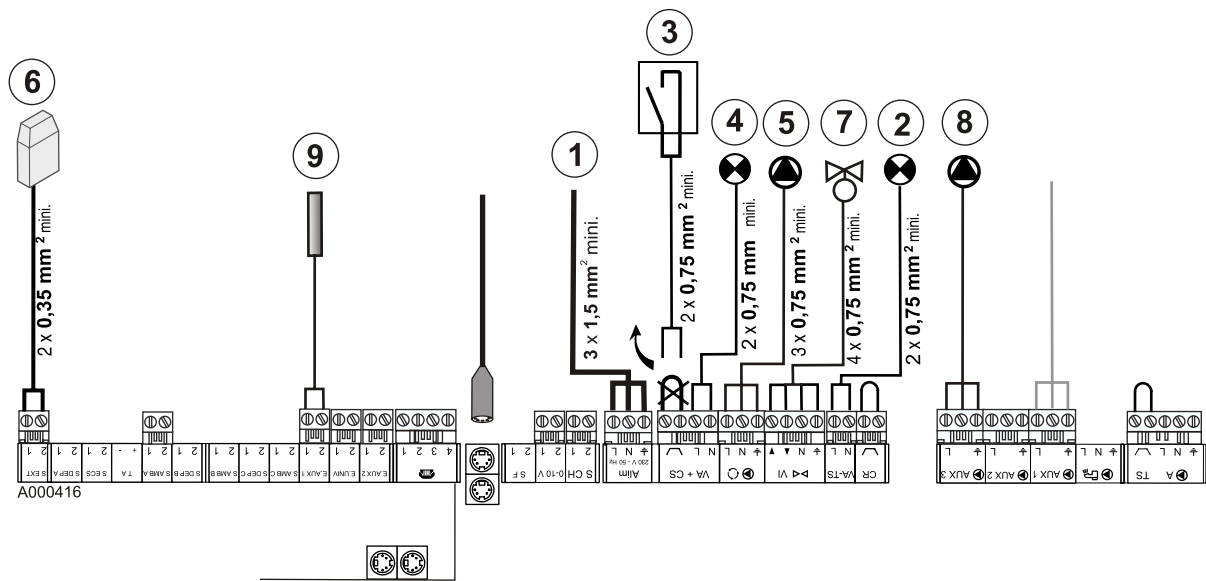

- ① Электропитание 230 В
- ② Индикатор неисправности
- ③ Предохранительный контакт
Отключает только горелку котла
(Пример : Реле падения давления воды)
- ④ Индикатор неисправности горелки
- ⑤ Рециркуляционный насос котла
- ⑥ Датчик наружной температуры
- ⑦ Отсечный клапан
- ⑧ Вспомогательный насос AUX 3 сконфигурирован как насос первичного контура
- ⑨ Датчик котла на общем подающем трубопроводе

■ Задание параметров

Настроить :

- ▶ #КОНФИГУРАЦИЯ : ВСП.ВХ.1: КАСК
- ▶ #КОНФИГУРАЦИЯ : ВСП.ВЗ: ПЕРВ.НАСОС
- ▶ Кодировочное колесико

0 на Котел ①

1 на Котел ②

2 на Котел ③

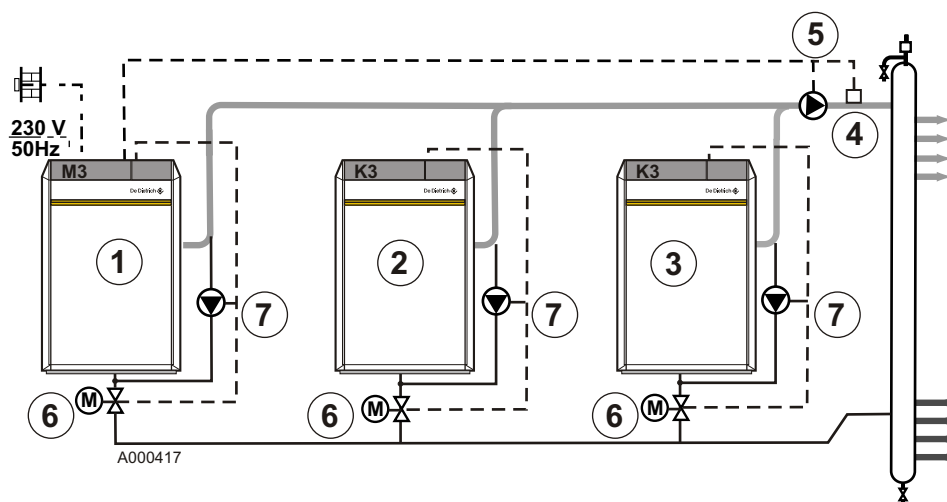

- ① Ведущий котел + Панель управления DIEMATIC-m3
- ② "Ведомый" котел - 1 + Панель управления K3
- ③ "Ведомый" котел - 2 + Панель управления K3
- ④ Датчик котла на общем подающем трубопроводе
- ⑤ Насос первичного контура подключен на выход AUX 3
- ⑥ Отсечный клапан подключен на выход отсечного клапана
- ⑦ Рециркуляционный насос подключен на выход котлового насоса

i Насос первичного контура также может быть подключен на выходы AUX 1, AUX 2.

Настроить :

- ▶ #КОНФИГУРАЦИЯ : ВСП.В1: ПЕРВ.НАСОС
или
- ▶ #КОНФИГУРАЦИЯ : ВСП.В2: ПЕРВ.НАСОС

Schéma de principe - Stromlaufplan - Principe diagram - DTG 330 DIEMATIC M3

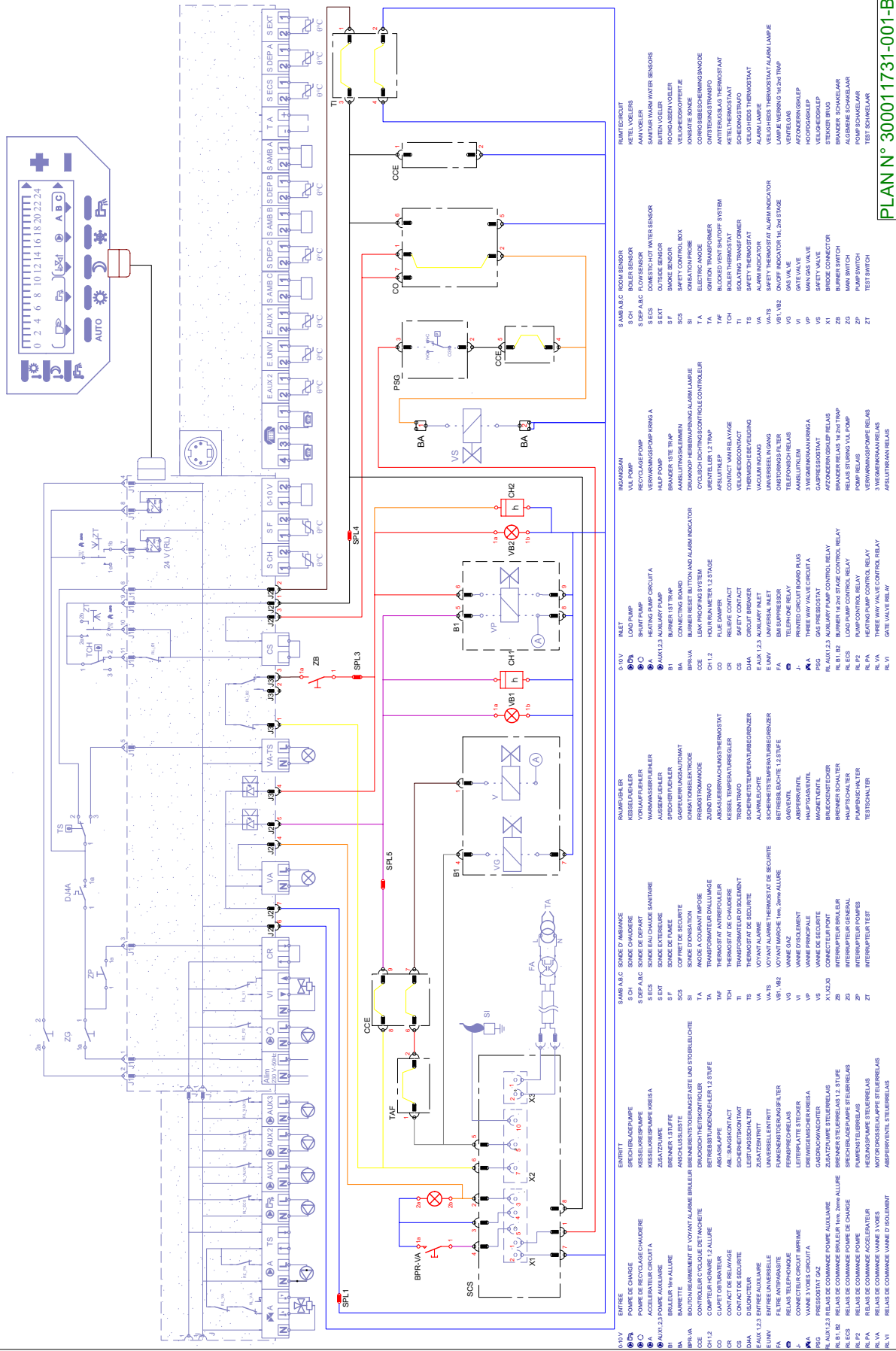

PLAN N° 300011731-001-B

5 Панель управления

5.1 Электромеханические компоненты

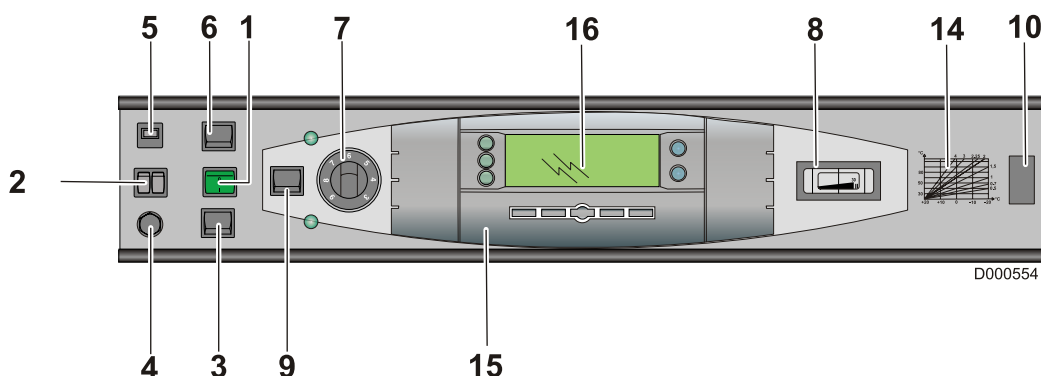

1. **Главный переключатель Вкл (1) / Выкл (0)**
2. **Световой индикатор неисправности горелки + Кнопка ручного сброса блокировки**

Этот индикатор горит, когда программный блок находится в блокировке (сбой).

3. **Переключатель AUTO/⚡/TEST-STB**

Положение **AUTO** : Автоматическая работа

Положение ⚡ : Принудительный запуск

Положение **TEST-STB** : Временная работа для тестирования защитного термостата

4. **Защитный термостат с кнопкой ручного сброса блокировки**

Заводская настройка - 110° C

5. **Предохранитель с временной задержкой (4 А)**
выключение с выдержкой времени и с ручным возвратом в рабочее положение

6. **Переключатель отключения насосов**

7. **Термостат котла (от 30 до 90 °C)**

Встроенный упор в комплекте заводской поставки ограничивает максимальную температуру значением 75 °C. Этот упор, при необходимости, может быть переставлен.

 Смотри "Регулировка упора термостатов"

8. **Термометр котла**

9. **Переключатель выбора числа ступеней горелки (2-ступенчатые котлы)**

10. **Разъем USB**

14. **Отопительная кривая "котла"**

15. **Крышка**

16. **Дисплей**

- для использования функции антиблокировки насоса контура отопления,
- для обеспечения работы Titan Active System ®, когда титановый анод защищает водонагреватель ГВС.

Использовать режим :

- "лето" для отключения отопления.
- "защита от замораживания" для отключения котла в случае отсутствия.

Более того, если подключен диалоговый модуль (CDI2) и переключатель 1 в положении Выкл ○, то на CDI2 не будет индикации.

 Смотри : "Режим работы"

 Смотри : "Летний режим работы"

 **Панель управления всегда должна быть включена :**

5.2 Дисплей

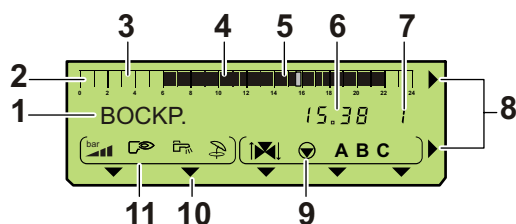

1	Текстовая и цифровая индикация
2	Графический индикатор отображения программы для контура А, В или С
3	Светлый участок : Период отопления с пониженной комнатной температурой или запрещенного нагрева водонагревателя
4	Темный участок : Период отопления с комфортной комнатной температурой или разрешенного нагрева водонагревателя
5	Мигающий курсор, обозначающий текущий час
6	Цифровая индикация (текущий час, изменяемые величины, параметры и т.д.)
7	Номер отображаемого котла
8	Мигающие стрелки обозначают, что значения параметров могут быть изменены при помощи клавиш + и -
9	Символы работы контуров
	Открытие 3-ходового смесителя
	Закрытие 3-ходового смесителя
	Насос отображаемого контура работает
А В С	Имя отображаемого контура
10	Стрелки, указывающие выбранную часовую программу (P1, P2, P3 или P4) для отображаемого контура А, В, С или включение ручного летнего режима работы
11	Символы, обозначающие активное состояние входов/выходов
	Загрузочный насос ГВС работает
	Летний режим работы (Автоматический или Ручной)
	Горелка работает
▶	Работа с модулирующей горелкой
	Горелка работает с увеличением уровня мощности
	Горелка работает с уменьшением уровня мощности
	Горелка работает с постоянным уровнем
▶	Работа с 2-ступенчатой горелкой
	Горелка работает с 1 ступенью
	Горелка работает с 2 ступенями

6 Изменение настроек

6.1 Регулировка упора термостатов

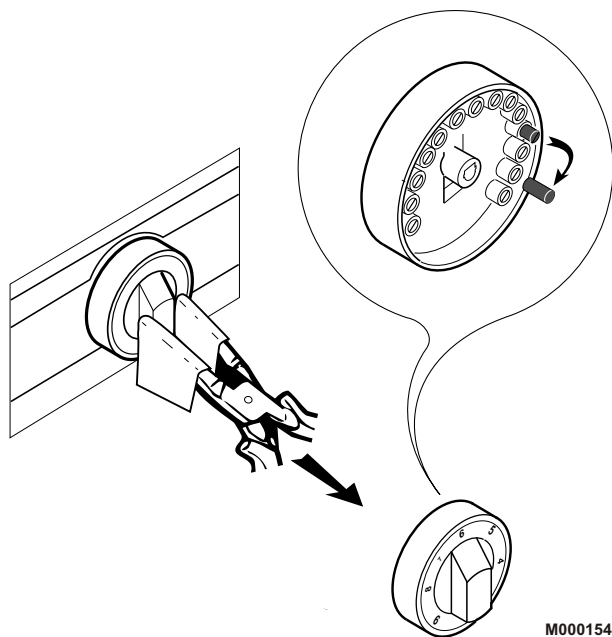

Встроенный упор в комплекте заводской поставки ограничивает максимальную температуру значением 75 °С.





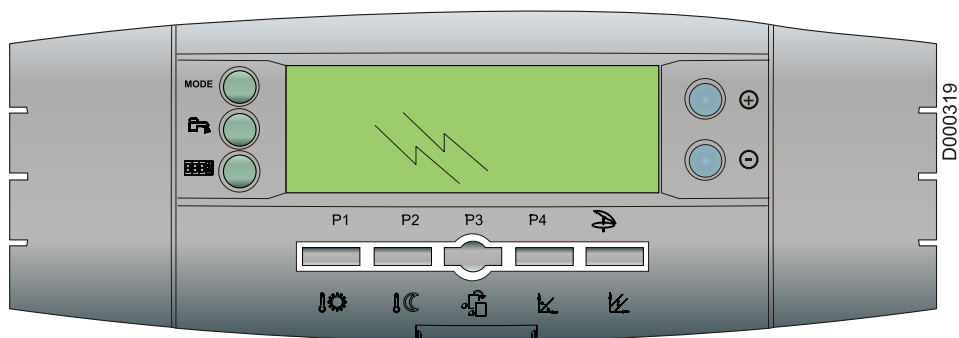

Для перемещения этого упора :

- ▶ Снять ручку термостата, с осторожностью потянув ее на себя (использовать пассатижи и тряпку).
- ▶ Вынуть упор при помощи пассатиж.
- ▶ Установить упор в отверстие, соответствующее максимальной желаемой температуре (максимум 90°С).

6.2 Клавиши, доступные при закрытой крышке



Клавиши регулировки

MODE	<p>Последовательно нажимая на клавишу MODE, могут быть выбраны различные режимы работы :</p> <ul style="list-style-type: none"> ▶ АВТОМАТИЧ. ▶ ДЕНЬ 7/7 : Постоянно принудительная работа с дневной температурой ▶ ДЕНЬ (до полуночи) : Временно принудительная работа с дневной температурой ▶ НОЧЬ 7/7 : Постоянно принудительная работа с ночной температурой ▶ НОЧЬ (до полуночи) : Временно принудительная работа с ночной температурой ▶ ДНИ ЗАЩ/ЗАМ : Режим защиты от замораживания в течение заданного числа дней ▶ ЗАЩ/ЗАМ 7/7 : Постоянно режим защиты от замораживания
	<p>Клавиша разрешения нагрева водонагревателя ГВС</p> <ul style="list-style-type: none"> ▶ АВТОМАТИЧ. ▶ ГВС ПРИН. : Разрешение нагрева воды для ГВС до полуночи ▶ ГВС ПРИН. 7/7 : Постоянно разрешен нагрев воды для ГВС <p>i Спустя несколько секунд индикация пропадет, но режим работы включится.</p>
	<p>Клавиша отображения информации о работе горелки</p>
	<p>Заданные значения дневных температур (Отопление / ГВС / Бассейн)</p>
	<p>Заданные значения ночных температур (Отопление / ГВС)</p>
	<p>Клавиша отображения котлов в каскаде</p> <p>i Если нет подключенных котлов, то клавиша неактивна.</p>
	<p>Регулировка наклонов контуров А, В и С</p>
	<p>Регулировка параллельных смещений //СМЕЩ. ПОД.А, //СМЕЩ. ПОД.В или //СМЕЩ. ПОД.С отопительных кривых контуров А, В или С.</p> <p>Если заданное значение комнатной Дневной температуры А, В и С выше 30 °С, то Вы не будете иметь доступ к параллельному смещению для этого контура.</p>
+/-	<p>Клавиши регулировки</p>

■ Доступ к параметрам ведомых котлов (Панель управления К3) каскада

- Отображение температуры котла ведущего котла

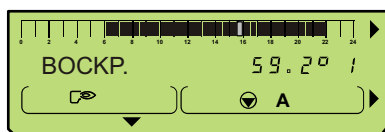

- ▶ Нажать на клавишу

- Отображение котловой температуры ведомого котла

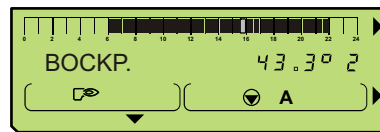

Набор параметров и измерений ведомых котлов (Панель управления К3) доступны с клавиш панели управления DIEMATIC-m3.

Клавиша позволяет передать всю информацию от ведомых котлов (Панель управления К3) к ведущему котлу (Панель управления DIEMATIC-m3).

Параметры ведомых котлов считываются на дисплее панели управления DIEMATIC-m3.

i Если никакая клавиша не была нажата в течение 10 секунд, то произойдет возврат к отображению панели управления ведущего котла.

6.3 Клавиши, доступные при открытой крышке

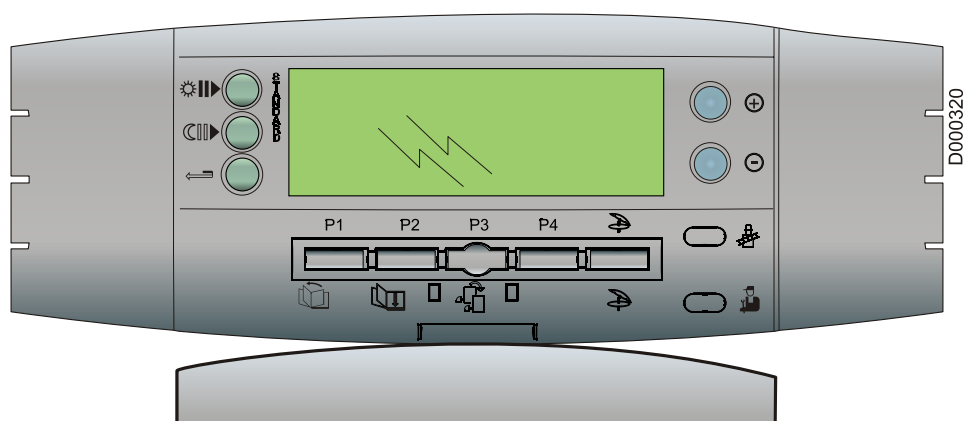



Клавиши регулировки

 Запись (по 1/2 ч) периода комфортной комнатной температуры или разрешенного нагрева водонагревателя (темный участок).

 Запись (по 1/2 ч) периода пониженной комнатной температуры или запрещенного нагрева водонагревателя (светлый участок).

STANDARD Одновременное нажатие на эти 2 клавиши позволяет выполнить сброс всех часовых программ.

 Клавиша возврата назад

 Навигация по страницам меню

 Навигация по строкам меню

 Навигация по подключенным котлам

 Клавиша ручного перехода на летний режим работы. Отопление отключено и производство горячей санитарно-технической воды обеспечивается.

 Клавиша доступа к параметрам, предназначенным для специалиста

 НЕ ИСПОЛЬЗОВАТЬ

6.4 Режим работы

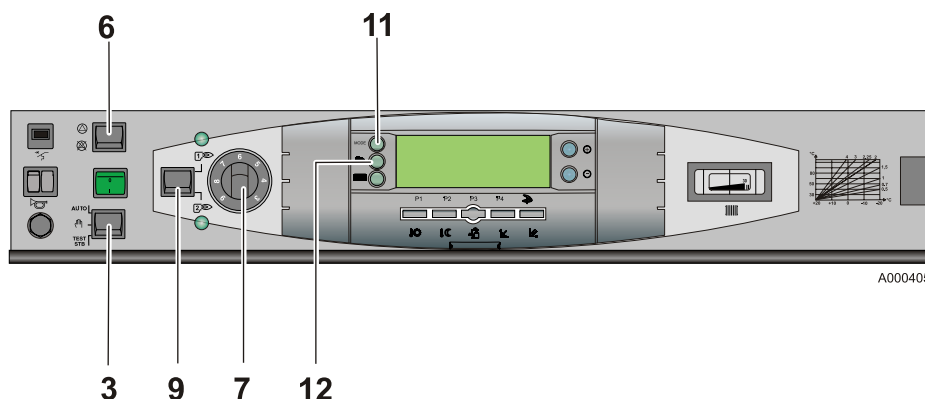

Установить переключатель **3** на **AUTO** и термостат **7** - между отметками **7** и **9**.

Последовательными нажатиями на клавишу **11 (MODE)** могут быть выбраны различные режимы работы отопления :

АВТОМАТИЧ.	Отопление работает в соответствии с заданными часовыми программами для каждого контура. Если выбран автоматический режим работы, то на дисплее в течение 3 отображается АВТОМАТИЧ. . Смотри : "Выбор программы"
ДЕНЬ 7/7 (Постоянный) и ДЕНЬ (до полуночи) = Комфортный режим	Отопление работает согласно комфортной температуры, независимо от часовых программ. Если выбраны эти режимы работы, то на дисплее постоянно отображается ДЕНЬ 7/7 или ДЕНЬ .
НОЧЬ 7/7 (Постоянный) и НОЧЬ (до полуночи) = Пониженный режим	Отопление работает согласно пониженной температуры, независимо от часовых программ. Если выбраны эти режимы работы, то на дисплее постоянно отображается НОЧЬ 7/7 или НОЧЬ .
ДНИ ЗАЩ/ЗАМ (временная) и ЗАЩ/ЗАМ 7/7 = Режим защиты от замораживания	Отопление и производство горячей санитарно-технической воды остановлены, но осуществляется контроль установки и ее защита от замораживания. Если выбран временный режим защиты от замораживания, то он отображается только в период включения этого режима. Каждый день в полночь 1 день вычитается. Если выбран постоянный режим защиты от замораживания, то на дисплее постоянно отображается ЗАЩ/ЗАМ 7/7 .
	<p>i Режим работы, выбранный на дистанционном управлении, предназначенном для контура, приоритетен по отношению к режиму работы, выбранному на котле, для этого контура.</p> <p>i Режим защиты от замораживания защищает :</p> <ul style="list-style-type: none"> - Установку, если наружная температура ниже 3 °C (заводская настройка). - Помещение, если подключено дистанционное управление и если комнатная температура ниже 6 °C (заводская настройка). - Водонагреватель горячей санитарно-технической воды, если температура водонагревателя ниже 4°C (вода подогревается до 10°C).

Последовательными нажатиями на клавишу **12**  выбрать режим работы ГВС :

АВТОМАТИЧ.	Производство санитарно-технической воды согласно ее часовой программы.
ГВС ПРИН. (до полуночи) и ГВС ПРИН. 7/7 (Постоянный)	Производство горячей санитарно-технической воды разрешено, независимо от часовой программы. Насос циркуляции работает, если он подключен на один из вспомогательных выходов S.AUX1 , S.AUX2 или S.AUX3 , тип которого : ВСП.В1: , ВСП.В2: или ВСП.В3: , должен быть установлен на КО.ГВС . Выбранный режим работы отображается в течение 3 секунд. Чтобы узнать текущий режим работы достаточно нажать 1 раз на клавишу 12  .

6.5 Летний режим работы

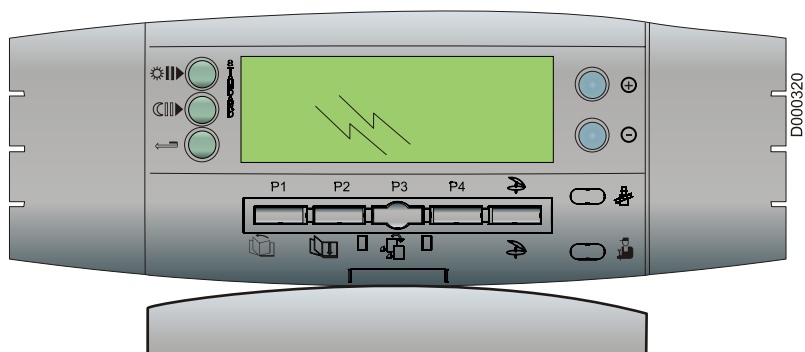

Отопление отключено, но остается защищенным от замораживания.

Производство горячей санитарно-технической воды остается разрешенным.

- **Летний автоматический режим :**

включен, если средняя наружная температура выше 22 °С. Отобразится символ ☀.

Летний автоматический режим работы отключается :

- Если усредненная наружная температура ниже 22 °С и
- Если среди присутствующих контуров (А, В и С) есть, по крайней мере, один контур без дистанционного управления или
- Если комнатная температура ниже заданного значения дневной комнатной температуры одного из контура с дистанционным управлением.

- **Принудительный летний режим работы :**

- включается нажатием на клавишу ☀ в течение 5 секунд. Отобразится символ ☀.
- При активизации этой функции появится постоянно горящий указатель над клавишей ☀.
- отменяется нажатием на клавишу ☀ в течение 5 секунд (Если остается отображаться символ ☀, то включился автоматический летний режим работы).

i Насосы работают в течение 1 минуты один раз в неделю для их разблокировки.

6.6 Ручной режим

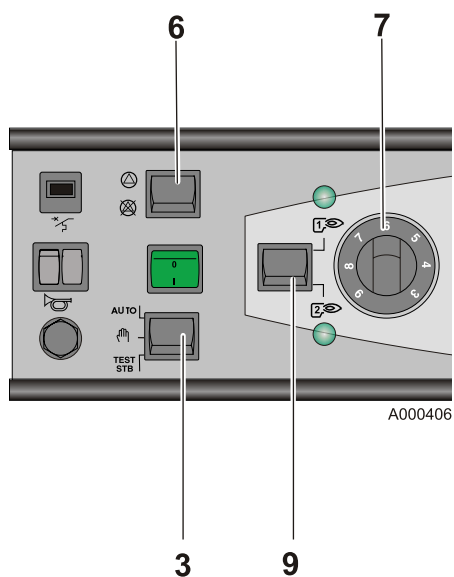

Установить переключатель **3** в положение ☀.

- Горелка управляется термостатом котла (**7**).
- Термостат котла (**7**) позволяет регулировать температуру котловой воды.
- Температура котловой воды больше не ограничивается системой регулирования.
- Насосы работают.
- Управление трехходовыми смесителями больше не работает, но они, при необходимости, могут быть установлены вручную.
- Дисплей показывает **РРУЧН.**, а также температуру котла.
- Этот режим можно выбрать для выполнения настройки горелки.

Переключатель **9** позволяет выбрать 1-ую или 2-ую ступень горелки.

6.7 Заданная температура

- Заданное значение температуры для отопления - Заданное значение температуры горячей санитарно-технической воды - Заданное значение температуры бассейна или заданное значение температуры второго водонагревателя ГВС

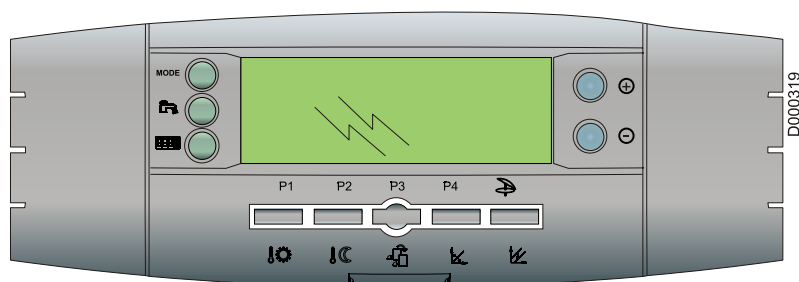

- ☀ Комфортная комнатная температура
- ☾ Пониженная комнатная температура

Комфортная и пониженная температуры задаются отдельно для каждого контура :

- ▶ Выбрать комфортную температуру или пониженную температуру для желаемого контура последовательным нажатием на клавишу ☀ или ☾.
- ▶ Задать температуру при помощи клавиш + или -.

Окончание регулировки : Нажать на клавишу **MODE**.

- i** Графический индикатор отображает программу для отопления на текущий день для отображаемого контура.

- **С водонагревателем солнечной установки :**
Для максимальной эксплуатации выбрать заданное значение солнечной установки выше заданного значения горячей санитарно-технической воды (например, 60°C – температура горячей санитарно-технической воды при работе с солнечным коллектором и 45°C – температура горячей санитарно-технической воды).

- i** Во время нагрева водонагревателя горячей санитарно-технической от солнечного коллектора на дисплее отображается попеременно сообщение **РАБ. СОЛН. ГВС**, дата и температура котловой воды.

Окончание регулировки : Нажать на клавишу **MODE**.

■ Наклон

Температура	Диапазон регулировки	Заводская настройка
КРУТИЗНА А		1.5
КРУТИЗНА В	от 0 до 4.0	0.7
КРУТИЗНА С		0.7

■ Комфортная комнатная температура ☀

Температура	Диапазон регулировки	Заводская настройка
ТЕМП. ДЕНЬ А	от 5 до 90 °C	20 °C
ТЕМП. ДЕНЬ В	С шагом 0.5 °C	
ТЕМП. ДЕНЬ С		
Т.БАССЕЙН А	:ЗАЩ Защита от замораживания от 0.5 до 39 °C С шагом 0.5 °C	20 °C
Т.БАССЕЙН В		
Т.БАССЕЙН С		
ТЕМП. ГВС ДЕНЬ	от 10 до 80 °C	55 °C
ТЕМП.ГВС ДЕНЬ2 *	С шагом 1 °C	
Т.ГВС СОЛН		

* Подключение второго водонагревателя горячей санитарно-технической воды

■ Пониженная комнатная температура ☾

Температура	Диапазон регулировки	Заводская настройка
ТЕМП. НОЧЬ А	от 5 до 90 °C	16 °C
ТЕМП. НОЧЬ В	С шагом 0.5 °C	
ТЕМП. НОЧЬ С		
ТЕМП. ГВС НОЧЬ	от 10 до 80 °C	10 °C
ТЕМП.ГВС НОЧЬ2 *	С шагом 1 °C	

* Подключение второго водонагревателя горячей санитарно-технической воды

■ Регулировка параллельных смещений //СМЕЩ. ПОД.А, //СМЕЩ. ПОД.В или //СМЕЩ. ПОД.С

Температура	Диапазон регулировки	Заводская настройка
// СМЕЩ.ПОД.А		1.5
// СМЕЩ.ПОД.В	от 0 до 50 °C	0.7
// СМЕЩ.ПОД.С		0.7

Если заданное значение комнатной Дневной температуры А, В и С выше 30 °C, то Вы не будете иметь доступ к параллельному смещению для этого контура.

■ Отопительная кривая с заданным значением комнатной температуры ДЕНЬ ниже 30 °С

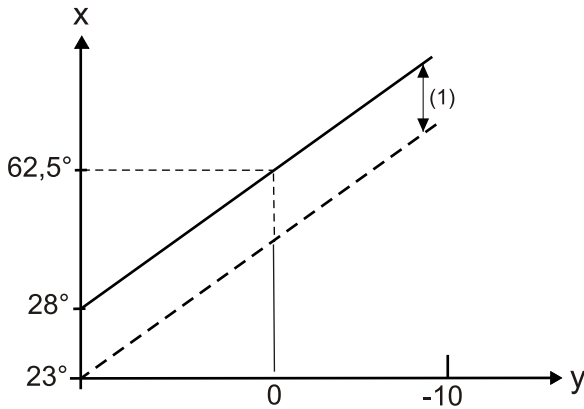

D000336

X : Температура горячей санитарно-технической воды
 Y : Наружная температура
 (1) : // СМЕЩ.ПОД.В

ТЕМП. ДЕНЬ В = 23 °С

// СМЕЩ.ПОД.В = 5 К

КРУТИЗНА В = 1.5

Заданное значение комнатной температуры ДЕНЬ контуров А, В или С < 30 °С :

Заданные значения температур ДЕНЬ и НОЧЬ используются в качестве заданных значений комнатной температуры. Параллельное смещение позволяет подвинуть отопительную кривую (включено в дневном или ночном режиме работы).

■ Отопительная кривая с заданным значением комнатной температуры ДЕНЬ выше 30 °С (МИН...Т)

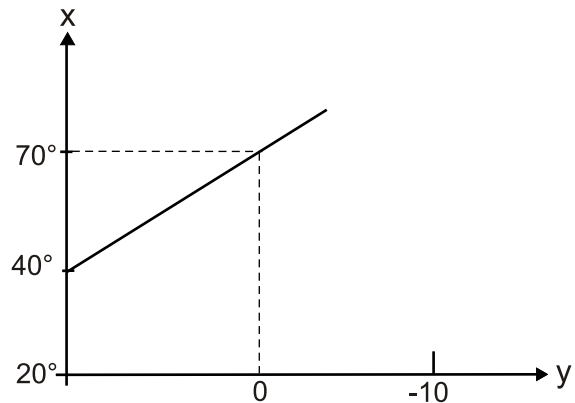

D000337

X : Температура горячей санитарно-технической воды
 Y : Наружная температура

ТЕМП. ДЕНЬ В = 40 °С

КРУТИЗНА В = 1.5

Заданное значение комнатной температуры ДЕНЬ контуров А, В или С > 30 °С :

Заданные значения температур ДЕНЬ и НОЧЬ используются в качестве начальной точки кривой (в дневном или ночном режиме) для значения наружной температуры 20 °С. Параллельное смещение соответствующего контура больше не доступно. Для отключения функции температуры начальной точки отопительной кривой установить параметр НОЧЬ меню #ВТОРИЧН. на СТОП.

6.8 Выбор программы

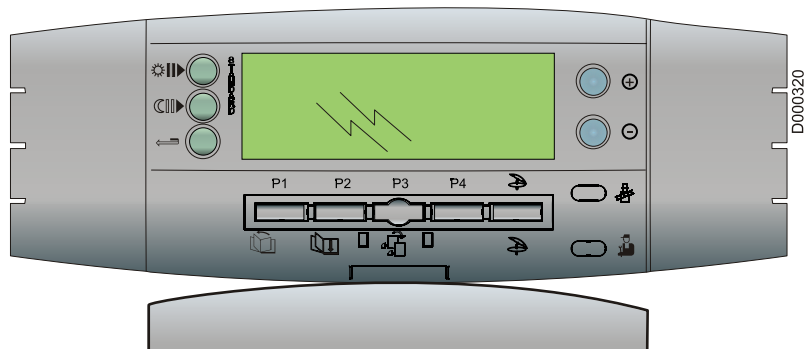

■ Программы для отопления

Система регулирования DIEMATIC-m3 содержит 4 программы отопления :

- 1 фиксированная программа **P1**, активированная на заводе.
- 3 программы **P2**, **P3**, **P4**, изменяемые в соответствии с требованиями пользователя, чтобы приспособиться к ритму жизни жильцов.

Назначение программы контуру :

- ▶ Выбрать контур при помощи клавиши .
- ▶ Выбрать программу P1, P2, P3 или P4 с клавишами +/-.

Отобразится стрелка над выбранной программой.

Выбранная программа активна в автоматическом режиме работы.



i Программа для текущего дня может быть отображена на графическом индикаторе при помощи клавиши .

Программа	День	Периоды комфортной комнатной температуры
P1	Понедельник - Воскресенье	6 ч - 22 ч
P2 (Заводская настройка)	Понедельник - Воскресенье	4 ч - 21 ч
P3 (Заводская настройка)	Понедельник - Пятница	5 ч - 8 ч 16 ч - 22 ч
	Суббота, Воскресенье	7 ч - 23 ч
P4 (Заводская настройка)	Понедельник - Пятница	6 ч - 8 ч 11 ч - 13 ч 30 16 ч - 22 ч
	Суббота	6 ч - 23 ч
	Воскресенье	7 ч - 23 ч

■ Программа для водонагревателя

Система регулирования DIEMATIC-m3 содержит программу горячей санитарно-технической воды, изменяемую в соответствии с требованиями пользователя.

Программа	День	Нагрев разрешен
Водонагреватель (Заводская настройка)	Понедельник - Воскресенье	5 ч - 22 ч

 Программа для текущего дня может быть отображена на графическом индикаторе программы при помощи клавиши .

■ Программа для вспомогательного выхода

Система регулирования DIEMATIC-m3 содержит программу для вспомогательного выхода, изменяемую в соответствии с требованиями пользователя.

Программа	День	Нагрев разрешен
AUX (Заводская настройка)	Понедельник - Воскресенье	6 ч - 22 ч



■ Изменение программ в соответствии с требованиями пользователя

 Смотри : Настройки "Пользователя" - Программы, изменяемые в соответствии с требованиями пользователя

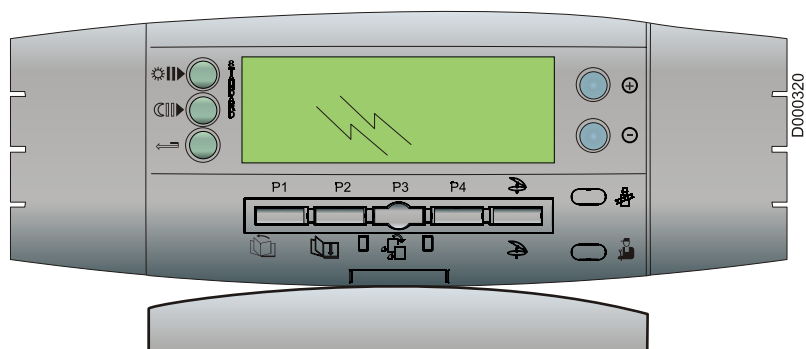

6.9 Настройки "Пользователя"



Кнопки доступа к настройкам и измерениям



-  Навигация по страницам меню
-  Навигация по строкам меню

Кнопки программирования

-  Запись (по 1/2 ч) периода комфортной комнатной температуры или разрешенного нагрева водонагревателя (темный участок)
-  Запись (по 1/2 ч) периода пониженной комнатной температуры или запрещенного нагрева водонагревателя (светлый участок)
-  Клавиша возврата назад

■ Измерения

Страница меню #ИЗМЕРЕНИЯ позволяет снять показания подключенных датчиков :

Нажать	Индикация	Измерения
	#ИЗМЕРЕНИЯ	Позволяет считать следующие значения
	ТЕМП.КОТЛА	Температура котловой воды
	ТЕМП.ПОДАЧА А *	Температура воды в подающей линии контура А
	ТЕМП.ПОДАЧА В *	Температура воды в подающей линии контура В
	ТЕМП.ПОДАЧА С *	Температура воды в подающей линии контура С
	ТЕМП. КАСК. *	Температура воды в общей подающей линии каскада
	ТЕМП.ГВС *	Температура воды в водонагревателе горячей санитарно-технической воды
	Т.ГВС СОЛН *	Температура воды в водонагревателе горячей санитарно-технической воды при работе с солнечными коллекторами
	ТЕМП. ПОМ. А *	Комнатная температура контура А
	Т.БАССЕЙН А *	Температура воды в бассейне контур А
	Т.БАССЕЙН В *	Температура воды в бассейне контур В
	Т.БАССЕЙН С *	Температура воды в бассейне контур С
 затем 	ТЕМП. ГВС 2 *	Температура горячей санитарно-технической воды второго водонагревателя (подключен на контур А)
	ТЕМП. ПОМ. В *	Комнатная температура контура В
	ТЕМП. ПОМ. С *	Комнатная температура контура С
	НАРУЖН. ТЕМП.	Наружная температура
	ТЕМП. ДЫМ *	Температура уходящих газов
	ТЕМП.БУФ.ВНАГР *	Температура воды в буферном водонагревателе
	ТЕМП.СОЛН *	Температура теплоносителя в солнечных коллекторах
	ТЕМП. ДОП 1 *	Температура датчика, подключенного на вход E.AUX 1
	ТЕМП. ДОП 2 *	Температура датчика, подключенного на вход E.AUX 2
	ТЕМП.УНИВ. *	Температура датчика, подключенного на вход E.UNIV
	ВХОД 0-10В *	Напряжение на входе 0-10 В
	КОНТР	Информация, предназначенная для технического специалиста

* Строка или заголовок отображается, если подключено соответствующее дополнительное оборудование, контуры или датчики.

■ Заводские программы

 Смотри : "Выбор программы"

■ Возврат к заводским настройкам программ

▶ Нажать одновременно на клавиши MODE и .

Все программы, измененные в соответствии с требованиями пользователя, заменены их заводскими настройками.

Программа P1 назначается для всех контуров отопления.

■ Программы, изменяемые в соответствии с требованиями пользователя

▶ Выбрать программу P1, P2, P3 или P4 с клавишами +/-.

#ПРОГ.4 КОНТ.А

День	Периоды комфортной комнатной температуры			
	P1	P2	P3	P4
Понедельник	6 - 22 ч			
Вторник	6 - 22 ч			
Среда	6 - 22 ч			
Четверг	6 - 22 ч			
Пятница	6 - 22 ч			
Суббота	6 - 22 ч			
Воскресенье	6 - 22 ч			

#ПРОГ.4 КОНТ.А

День	Периоды комфортной комнатной температуры			
	P1	P2	P3	P4
Понедельник	6 - 22 ч			
Вторник	6 - 22 ч			
Среда	6 - 22 ч			
Четверг	6 - 22 ч			
Пятница	6 - 22 ч			
Суббота	6 - 22 ч			
Воскресенье	6 - 22 ч			

#ПРОГ.4 КОНТ.С







День	Периоды комфортной комнатной температуры			
	P1	P2	P3	P4
Понедельник	6 - 22 ч			
Вторник	6 - 22 ч			
Среда	6 - 22 ч			
Четверг	6 - 22 ч			
Пятница	6 - 22 ч			
Суббота	6 - 22 ч			
Воскресенье	6 - 22 ч			

#ПРОГ.ГВС : Горячая санитарно-техническая вода

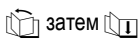
День	Нагрев разрешен
Понедельник	
Вторник	
Среда	
Четверг	
Пятница	
Суббота	
Воскресенье	

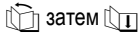
#ПРОГ.ВСП.ВЫХ. : Программирование вспомогательного выхода

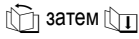





День	Работа разрешена
Понедельник	
Вторник	
Среда	
Четверг	
Пятница	
Суббота	
Воскресенье	

Нажать	Индикация	Изменяемый параметр	Заводская настройка
	#ПРОГ.4 КОНТ.А * P1, P2, P3, P4 ▶ Выбрать программу P1, P2, P3 или P4 с клавишами +/-.	Программа отопления контура А, если он присутствует	 Смотри : "Выбор программы"
	ПРОГ. ВСЕ ДНИ ПРОГ. ПОНЕД. ПРОГ. ВТОРНИК ПРОГ. СРЕДА ПРОГ. ЧЕТВЕРГ ПРОГ. ПЯТНИЦА ПРОГ. СУББОТА ПРОГ. ВОСКР.		
	#ПРОГ.4 КОНТ.А * P1, P2, P3, P4 ▶ Выбрать программу P1, P2, P3 или P4 с клавишами +/-.	Программа отопления контура В, если он присутствует	 Смотри : "Выбор программы"
	Строки как для контура А		
	#ПРОГ.4 КОНТ.С * P1, P2, P3, P4 ▶ Выбрать программу P1, P2, P3 или P4 с клавишами +/-.	Программа отопления контура С, если он присутствует	 Смотри : "Выбор программы"
	Строки как для контура А		

* Строка или заголовок отображается, если подключено соответствующее дополнительное оборудование, контуры или датчики.

i ПРОГ. ВСЕ ДНИ позволяет запрограммировать одновременно все дни недели. Тем не менее, каждый день остается индивидуально изменяемым.

i По окончании операции данные автоматически сохраняются в памяти по истечении 2 минут или после нажатия на клавишу **MODE**.

Нажать	Индикация	Изменяемый параметр	Заводская настройка	Диапазон регулировки
 затем 	#ПРОГ.ГВС *		5 ч - 22 ч	
	ПРОГ. ВСЕ ДНИ			
	ПРОГ. ПОНЕД.			
	ПРОГ. ВТОРНИК			
	ПРОГ. СРЕДА			
	ПРОГ. ЧЕТВЕРГ			
	ПРОГ. ПЯТНИЦА			
	ПРОГ. СУББОТА			
	ПРОГ. ВОСКР.			
 затем 	#ПРОГ.ВСП.ВЫХ. *		6 ч - 22 ч	
	ПРОГ. ВСЕ ДНИ			
	ПРОГ. ПОНЕД.			
	ПРОГ. ВТОРНИК			
	ПРОГ. СРЕДА			
	ПРОГ. ЧЕТВЕРГ			
	ПРОГ. ПЯТНИЦА			
	ПРОГ. СУББОТА			
	ПРОГ. ВОСКР.			
 затем 	СТОП N.1:	Выбор отключаемого контура	НЕТ	НЕТ, ВСЕ, АВС, АС, АС+ВГ, ВС, ВС+ГВ, А, В, С
	НАЧ.СТОП N.1	Установка даты начала отключения 1	1-31	
	НАЧ.МЕСЯЦ N1	Установка месяца начала отключения 1	1-12	
	КОНЕЦ СТОП N.1	Установка даты окончания отключения 1	1-31	
	ОСТ.МЕСЯЦ N.1	Установка месяца окончания отключения 1	1-12	
	СТОП N.2:	Выбор отключаемого контура	НЕТ	НЕТ, ВСЕ, АВС, АС, АС+ВГ, ВС, ВС+ГВ, А, В, С
	НАЧ.СТОП N.2	Установка даты начала отключения 2	1-31	
	НАЧ.МЕСЯЦ N2	Установка месяца начала отключения 2	1-12	
	КОНЕЦ СТОП N.2	Установка даты окончания отключения 2	1-31	
	ОСТ.МЕСЯЦ N.2	Установка месяца окончания отключения 2	1-12	
	СТОП N.3:	Выбор отключаемого контура	НЕТ	НЕТ, ВСЕ, АВС, АС, АС+ВГ, ВС, ВС+ГВ, А, В, С
	НАЧ.СТОП N.3	Установка даты начала отключения 3	1-31	
	НАЧ.МЕСЯЦ N3	Установка месяца начала отключения 3	1-12	
	КОНЕЦ СТОП N.3	Установка даты окончания отключения 3	1-31	
	ОСТ.МЕСЯЦ N.3	Установка месяца окончания отключения 3	1-12	
	СТОП N.4:	Выбор отключаемого контура	НЕТ	НЕТ, ВСЕ, АВС, АС, АС+ВГ, ВС, ВС+ГВ, А, В, С
	НАЧ.СТОП N.4	Установка даты начала отключения 4	1-31	
НАЧ.МЕСЯЦ N4	Установка месяца начала отключения 4	1-12		

Нажать	Индикация	Изменяемый параметр	Заводская настройка	Диапазон регулировки
	КОНЕЦ СТОП N.4	Установка даты окончания отключения 4	1-31	
	ОСТ.МЕСЯЦ N.4	Установка месяца окончания отключения 4	1-12	
	СТОП N 5:	Выбор отключаемого контура	НЕТ	НЕТ, ВСЕ, АВС, АС, АС+ВГ, ВС, ВС+ГВ, А, В, С
	НАЧ.СТОП N.5	Установка даты начала отключения 5	1-31	
	НАЧ.МЕСЯЦ N5	Установка месяца начала отключения 5	1-12	
 затем	КОНЕЦ СТОП N.5	Установка даты окончания отключения 5	1-31	
	ОСТ.МЕСЯЦ N.5	Установка месяца окончания отключения 5	1-12	
	СТОП N.6:	Выбор отключаемого контура	НЕТ	НЕТ, ВСЕ, АВС, АС, АС+ВГ, ВС, ВС+ГВ, А, В, С
	НАЧ.СТОП N.6	Установка даты начала отключения 5	1-31	
	НАЧ.МЕСЯЦ N6	Установка месяца начала отключения 5	1-12	
	КОНЕЦ СТОП N.6	Установка даты окончания отключения 5	1-31	
	ОСТ.МЕСЯЦ N.6	Установка месяца окончания отключения 5	1-12	
	СТОП N 7:	Выбор отключаемого контура	НЕТ	НЕТ, ВСЕ, АВС, АС, АС+ВГ, ВС, ВС+ГВ, А, В, С
	НАЧ.СТОП N.7	Установка даты начала отключения 5	1-31	
	НАЧ.МЕСЯЦ N7	Установка месяца начала отключения 5	1-12	
	КОНЕЦ СТОП N.7	Установка даты окончания отключения 5	1-31	
	ОСТ.МЕСЯЦ N.7	Установка месяца окончания отключения 5	1-12	
	СТОП N 8:	Выбор отключаемого контура	НЕТ	НЕТ, ВСЕ, АВС, АС, АС+ВГ, ВС, ВС+ГВ, А, В, С
	НАЧ.СТОП N.8	Установка даты начала отключения 5	1-31	
	НАЧ.МЕСЯЦ N8	Установка месяца начала отключения 5	1-12	
	КОНЕЦ СТОП N.8	Установка даты окончания отключения 5	1-31	
	ОСТ.МЕСЯЦ N.8	Установка месяца окончания отключения 5	1-12	
	СТОП N.9:	Выбор отключаемого контура	НЕТ	НЕТ, ВСЕ, АВС, АС, АС+ВГ, ВС, ВС+ГВ, А, В, С
	НАЧ.СТОП N.9	Установка даты начала отключения 5	1-31	
	НАЧ.МЕСЯЦ N9	Установка месяца начала отключения 5	1-12	
	КОНЕЦ СТОП N.9	Установка даты окончания отключения 5	1-31	
	ОСТ.МЕСЯЦ N.9	Установка месяца окончания отключения 5	1-12	
	СТОП N.10:	Выбор отключаемого контура	НЕТ	НЕТ, ВСЕ, АВС, АС, АС+ВГ, ВС, ВС+ГВ, А, В, С
	НАЧ.СТОП N.10	Установка даты начала отключения 5	1-31	
	НАЧ.МЕСЯЦ N10	Установка месяца начала отключения 5	1-12	
	КОНЕЦ СТОП N.10	Установка даты окончания отключения 5	1-31	
	ОСТ.МЕСЯЦ N.10	Установка месяца окончания отключения 5	1-12	

* Строка или заголовок отображается, если подключено соответствующее дополнительное оборудование, контуры или датчики.



i По окончании операции данные автоматически сохраняются в памяти по истечении 2 минут или после нажатия на клавишу **MODE**.

■ Настройка годовой программы

Годовая программа позволяет запрограммировать на протяжении одного года до 10 периодов отключения отопления.

Выбранные контуры для этого отключения находятся в режиме защиты от замораживания в течение заданного периода.

 Смотри : "Режим работы"

- ▶ Использовать клавишу  для выбора страницы меню **#ПРОГ. ГОД.**
- ▶ Использовать клавишу  для выбора одного из 10 доступных периодов отключения.

 Смотри : Настройки "Пользователя"

- ▶ Клавишей +/- выбрать один или несколько контуров, которые будут отключены

НЕТ	= нет отключения
ВСЕ	= контур А, В, С и ГВС
АВС	= контур А, В, С
АС	= контур А, С
АС+ВГ	= контур А, С и ГВС
ВС	= контур В, С
ВС+ГВ	= контур В, С и ГВС
А	= контур А
В	= контур В
С	= контур С

- ▶ Клавишами , + или - установить дату начала и дату окончания выбранного отключения.
Для отмены отключения достаточно выбрать отключение и установить его на **ВЫК.**

- ▶ Используя клавишу  выбрать другое отключение.

Заводская программа (Заводская настройка)





Отключение №	Отключаемый контур	Дата начала	Дата конца
1	НЕТ	01-11	10-11
2	НЕТ	20-12	02-01
3	НЕТ	20-02	05-03
4	НЕТ	20-04	05-05
5	НЕТ	01-07	31-08
6	НЕТ	01-01	01-01
7	НЕТ	01-01	01-01
8	НЕТ	01-01	01-01
9	НЕТ	01-01	01-01
10	НЕТ	01-01	01-01

Пример : Программы, изменяемые в соответствии с требованиями пользователя

Отключение №	Отключаемый контур	Дата начала	Дата конца
1	АС	01-11	10-11
2	АС	20-12	02-01

В случае установки **СТОП : ВЫК**, отключение отменяется, и даты начала и окончания не отображаются.

■ Таблица настроек "Пользователя"

Нажать	Индикация	Изменяемый параметр	Заводская настройка	Диапазон регулировки	Настройка пользователя
#РЕГУЛ		Настройка параметров выполняется при помощи клавиш  и  .			
КОНТРАСТ ДИСПЛ		Позволяет настроить контраст дисплея клавишами  и  .			
ПОДСВЕТКА:		Постоянно включенная подсветка, если контур находится в режиме комфортной температуры.	ВКЛ	ВКЛ или ВЫК ЭКО	
ДИСП	ЧЕРЕДОВАН.	Попеременное отображение двух следующих индикаций.	ЧЕРЕДОВАН.	ЧЕРЕДОВАН.	ВРЕМЯ-ДЕНЬ ТЕМП.КОТЛА
	ВРЕМЯ-ДЕНЬ	Постоянная индикация времени.			
	ТЕМП.КОТЛА	Постоянная индикация температуры.			
ПОСЛЕДОВ *	АВТО	Позволяет сменять порядок включения каскада каждые 7 дней.	АВТО	АВТО, 1, 2, ...10	
ЛЕТО/ЗИМА		Наружная температура для отключения отопления	22 °С	от 15 до 30 °С, ВЫК	
КАЛИБ.НАР.ТЕМП		Калибровка датчика наружной температуры	0.0	от -5.0 до +5.0 °С	
КАЛИБР.Т.ПОМ.А *		Калибровка датчика комнатной температуры контура А	0.0	от -5.0 до +5.0 °С	
СДВИГ КОМН.А *		Сдвиг комнатной температуры контура А (Если нет подключенного датчика комнатной температуры)	0.0	от -5.0 до +5.0 °С	
ЗАЩ/ЗАМ.ПОМ.А *		Комнатная температура активации режима защиты от замораживания контура А	6 °С	от 0.5 до 20 °С	
КАЛИБР.Т.ПОМ.В *		Строки как для контура А	0.0	от -5.0 до +5.0 °С	
СДВИГ КОМН.В *		Строки как для контура А	0.0	от -5.0 до +5.0 °С	
ЗАЩ/ЗАМ.ПОМ.В *		Строки как для контура А	6 °С	от 0.5 до 20 °С	
КАЛИБР.Т.ПОМ.С *		Строки как для контура А	0.0	от -5.0 до +5.0 °С	
СДВИГ КОМН.С *		Строки как для контура А	0.0	от -5.0 до +5.0 °С	
ЗАЩ/ЗАМ.ПОМ.С *		Строки как для контура А	6 °С	от 0.5 до 20 °С	

* Строка или заголовок отображается, если подключено соответствующее дополнительное оборудование, контуры или датчики.

i По окончании операции данные автоматически сохраняются в памяти по истечении 2 минут или после нажатия на клавишу **MODE**.

■ Настройки

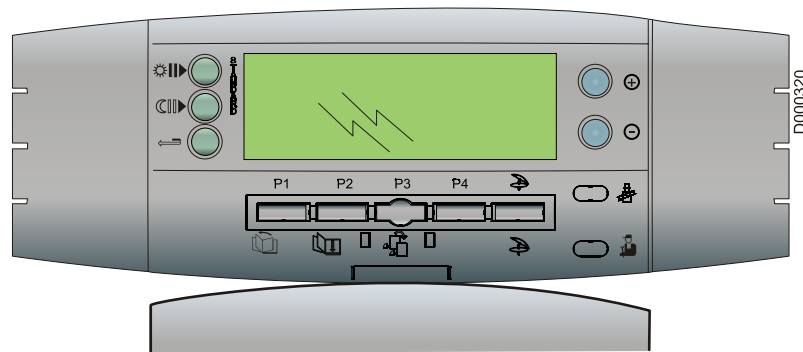

▶ ЛЕТО/ЗИМА

Позволяет задать наружную температуру, выше которой отопление будет отключено.

- Насосы отопления выключены.
- Горелка будет включаться только при потребности в горячей санитарно-технической воде.
- Отобразится символ .

При установке этого параметра на НЕТ отопление никогда не будет отключаться автоматически.

▶ КАЛИБ.НАР.ТЕМП: Калибровка датчика наружной температуры

Позволяет скорректировать наружную температуру.

Пример : Действительная наружная температура = 10°C

Отображаемая температура = 11°C : Установить параметр **КАЛИБ.НАР.ТЕМП** на -1.

▶ КАЛИБ.Т.ПОМ... : Калибровка комнатной температуры (с датчиком комнатной температуры)

Позволяет скорректировать комнатную температуру.

Пример : Заданная температура = 20°C

Отображаемая температура = 19°C : Установить параметр **КАЛИБ.Т.ПОМ...** на +1

i Выполнить эту настройку спустя 2 часа после включения напряжения, когда комнатная температура стабилизируется.

▶ СДВИГ КОМН... : Отклонение комнатной температуры (без датчика комнатной температуры)

Позволяет скорректировать отклонение комнатной температуры.

Пример : Заданная температура = 20°C



Измеренная температура = 19°C : Установить параметр **СДВИГ КОМН...** на +1.

i Выполнить эту настройку спустя 2 часа после включения напряжения, когда комнатная температура стабилизируется.

▶ ЗАЩ/ЗАМ. ПОМ... : Значение комнатной температуры в режиме защиты от замораживания (с датчиком комнатной температуры)

Позволяет задать для каждого контура комнатную температуру, поддерживаемую в режиме защиты от замораживания.

■ Установка времени и даты

Нажать	Индикация	Изменяемый параметр	Заводская настройка	Диапазон регулировки	Настройка пользователя
	#ВРЕМЯ.ДЕНЬ				
	ЧАС				
	МИН.				
	ДЕНЬ	Настройка параметров выполняется при помощи клавиш + и -.			
	МЕСЯЦ				
 затем 	ДАТА				
	ГОД				
	ЛЕТН. ВР.:	АВТО : автоматический переход на летнее время в последнее воскресенье марта, и на зимнее время - в последнее воскресенье октября. РУЧН : для стран, где нет перехода на другое время или он происходит в другие дни.	АВТО	АВТО или РУЧН	

i По окончании операции данные автоматически сохраняются в памяти по истечении 2 минут или после нажатия на клавишу **MODE**.

6.10 Настройки "Специалиста"

 Все эти операции должны производиться квалифицированным специалистом.

 Различные параметры и настройки остаются сохраненными в памяти даже после отключения электропитания.

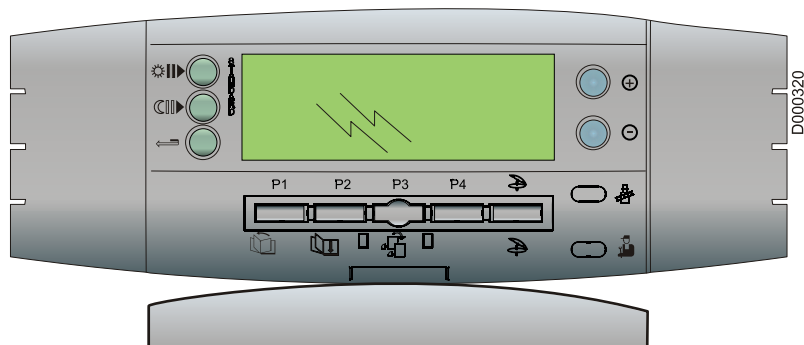



► Открыть крышку DIEMATIC.

Нажать в течение 5 секунд на клавишу .

 Навигация по страницам меню

 Навигация по строкам меню

 Для возврата к заводским настройкам параметров (уровень пользователя и специалиста) без изменения часовых программ одновременно нажать на клавиши  и .

СБРОС.ПАРАМ. отображается в течение 3 секунд. Эта функция не затрагивает ни счетчики часов работы, ни счетчики количества запусков.

■ Параметры "Специалиста"

Нажать	Индикация	Изменяемый параметр	Заводская настройка	Диапазон регулировки	Настройка пользователя
5 с затем	#КОНФИГУРАЦИЯ				
	КОНТ.А:		ПРЯМОЙ	НЕРАБ. ПРЯМОЙ ЗХ.КЛ. ПРЯМОЙ+ ЗХ.КЛ+ БАСС.	
	КОНТ.В:		ЗХ.КЛ.	ЗХ.КЛ. ПРЯМОЙ+ ЗХ.КЛ+ БАСС. ПРЯМОЙ	
	КОНТ.С:		ЗХ.КЛ.	ЗХ.КЛ. ПРЯМОЙ+ ЗХ.КЛ+ БАСС. ПРЯМОЙ	
	ДАТ.БУФ.ВНР.		ВЫК	ВЫК ВКЛ	
	СОЛН.		ВЫК	ВЫК ВКЛ	
	ГВС 2		ВЫК	ВЫК ВКЛ	
	ВСП.В1:		ПРОГРАМ.	ПРОГРАМ. ПЕРВ.НАСОС УМ НАС. КО.ГВС	
	ВСП.В2:		КО.ГВС	ПЕРВ.НАСОС УМ НАС. КО.ГВС КО.ГВС2	
	ВСП.В3:		ПЕРВ.НАСОС	ПЕРВ.НАСОС УМ НАС. КО.ГВС КО.ГВС2	
	ВСП.ВХ.1:		НЕРАБ.	НЕРАБ. К.ТЕРМ.А К.ТЕРМ.В К.ТЕРМ.С КАСК	
	ВСП.ВХ.2:		НЕРАБ.	НЕРАБ. К.ТЕРМ.А К.ТЕРМ.В К.ТЕРМ.С КАСК	
	УНИВ.ВХ.:		НЕРАБ.	НЕРАБ. К.ТЕРМ.А К.ТЕРМ.В К.ТЕРМ.С КАСК	
		ОШИБКА ДАТЧИКА	Телефонный выход замкнут в случае неисправности датчика		
	ТЛФ. СОЕД.	ОСМОТР	Телефонный выход замкнут в случае отображения сообщения о техническом обслуживании	ОШИБКА ДАТЧИКА	ОШИБКА ДАТЧИКА ОСМОТР ОСМ+ДАТ.
		ОСМ+ДАТ.	Телефонный выход замкнут в случае неисправности датчика или отображения сообщения о техническом обслуживании		

Нажать	Индикация	Изменяемый параметр	Заводская настройка	Диапазон регулировки	Настройка пользователя
		ЗАЩ/ЗАМ	Управление переводом котла в режим защиты от замораживания		
ТЛФ.ВХ:		ГВС+ОТО	Буферный водонагреватель предназначен для отопления и горячего водоснабжения	ЗАЩ/ЗАМ	ЗАЩ/ЗАМ ГВС+ОТО ОТОПЛ. ГВС
		ОТОПЛ.	Буферный водонагреватель для отопления		
		ГВС	Буферный водонагреватель для ГВС		
		ОТКР.	Телефонный вход активизирован, если контакт разомкнут		
ТЛФ.КОНТ:		ЗАКР.	Телефонный вход активизирован, если контакт замкнут	ЗАКР.	ОТКР. ЗАКР.
		ТАS	Включение функции Titan Active System®		
#ЯЗЫК		Выбор языка при помощи клавиш + или -			
	РУССКИЙ		РУССКИЙ		(1)
#ПРЕДЕЛ.ТЕМП		Настройка предельных температур при помощи клавиш + или -			
	ВОДОНАГР.МАКС.	Максимальная температура котла и заданное значение температуры котла в случае производства горячей санитарно-технической воды.	75 °C	от 50 до 120 °C	
	ВОДОНАГР.МИН.	Минимальная температура котла	30 °C	от 30 до 50 °C	
	ТЕМП.ПЕРВ.ГВС *	Заданная температура котла в случае производства горячей санитарно-технической воды	75 °C	от 50 до 90 °C	
	МАКС.Т КОНТ.А	Максимальная температура подающей линии (контур А)	50 °C	от 20 до 95 °C	
	уШ.КОН.А	Сушка стяжки (контур А)	ВЫК	ВЫК или от 20 до 55 °C	
	МИН.Т КОНТ. А	Минимальная температура в подающей линии, активируемая в режиме защиты от замораживания установки (контур А)	20 °C	от 10 до 50 °C	
	МАКС.Т КОНТ.В *	Максимальная температура подающей линии (контур В)	50 °C	от 20 до 95 °C	
	СУШ.КОН.В *	Сушка стяжки (контур В)	ВЫК	ВЫК или от 20 до 55 °C	
	МИН.Т КОНТ.В *	Минимальная температура в подающей линии, активируемая в режиме защиты от замораживания установки (контур В)	20 °C	от 10 до 50 °C	
	МАКС.Т КОНТ.С *	Максимальная температура подающей линии (контур С)	50 °C	от 20 до 95 °C	
	СУШ.КОН.С *	Сушка стяжки (контур С)	ВЫК	ВЫК или от 20 до 55 °C	
	МИН.Т КОНТ.С *	Минимальная температура в подающей линии, активируемая в режиме защиты от замораживания установки (контур С)	20 °C	от 10 до 50 °C	
	НАРУЖ.ЗАЩ/ЗАМ	Наружная температура, активирующая режим защиты от замораживания	+ 3 °C	от - 8 до + 10 °C	
#ВОДОНАГР		Настройка параметров котла			
	ЧИСЛО СТУП. 1		ЧИСЛО СТУП. 2	ЧИСЛО СТУП. 1 МОДУЛ ГОР. ЧИСЛЖ СТУП. 0	
	ГОР.МАКС.2		ГОР.МАКС.2	ГОР.МАКС.20 ГВС:КОТЕЛ 1 ГОР.МАКС.1	
	ДИАП.РЕГУЛ.ГОР *	Ширины зоны регулирования для модулирующих горелок	20 К	от 10 до 30 К	
	ВХОД 0-10В	Включение управления по 0-10 В	ВЫК	ВЫК/ВКЛ	
	Н.МИН/ВЫК 0-10В *	Напряжение, соответствующее минимальному заданному значению	0.5 В	от 0 до 10 В	

Нажать	Индикация	Изменяемый параметр	Заводская настройка	Диапазон регулировки	Настройка пользователя
	Н.МАКС 0-10В *	Напряжение, соответствующее максимальному заданному значению	10 В	от 0.5 до 10 В	
	ЗАД.МИН 0-10В *	Минимальное заданное значение температуры	5 °С	от 5 до 100 °С	
	ЗАД.МАКС 0-10В *	Максимальное заданное значение температуры	100 °С	от 5 до 100 °С	
	МИН.РАБ.ВР.ГОР	Установка минимального времени работы горелки	1 мин	от 0 до 4 мин	
	РАЗН.Т СТУП.А	Разность включения/отключения одной ступени в каскаде	4 К	от 4 до 10 К	
	ВЫДЕРЖКА ГОР	Временная задержка горелки	4 мин	от 1 до 10 мин	
	ВЫДЕРЖ.НАС.К	Временная задержка отключения насоса котла в случае каскада.	3 мин	от 1 до 30 мин	
	РАЗГРУЗ.К	Выключение насосов отопления и горячей санитарно-технической воды, когда температура котла ниже минимальной температуры ВОДОНАГР.МИН.	ВЫК	ВЫК ВКЛ	

* Строка или заголовок отображается, если подключено соответствующее дополнительное оборудование, контуры или датчики.

(1) Francais - Deutsch - English - Polski - Italiano - Espanol - Nederlands - Русский

i По окончании изменений, данные будут сохранены в памяти по истечении 2 минут или после закрытия крышки.

- ▶ **ТЛФ.СОЕД.**
Контакт телефонного выхода находится между зажимами 3 и 4 телефонного клеммника DIEMATIC.
- ▶ **ТЛФ.КОНТ:**
Определяет природу контакта (разомкнутый или замкнутый), который активирует функцию, назначенную телефонному входу.

- ▶ **ТЛФ.ВХ:**
Позволяет определить функцию, назначенную телефонному входу. Телефонный вход находится между зажимами 1 и 2 телефонного клеммника DIEMATIC.

Настройка ТЛФ.КОНТ.:		ОТКР.	ЗАКР.	ОТКР.	ЗАКР.
Состояние ТЛФ.ВХ:		ОТКР.	ЗАКР.	ЗАКР.	ОТКР.
ЗАЩ/ЗАМ		Режим работы, выбранный на котле	Режим защиты от замораживания	Режим защиты от замораживания	Режим работы, выбранный на котле
ТЛФ.ВХ:	ГВС+ОТО	Буферный водонагреватель предназначен для отопления и горячего водоснабжения		Горелка, загрузочный насос отопления (вспомогательный насос) и загрузочный насос ГВС остановлены.	
	ОТОПЛ.	Буферный водонагреватель предназначен только для отопления		Загрузочный насос отопления (вспомогательный насос) остановлен. Горелка выключена, кроме случая запроса на горячую санитарно-техническую воду.	
	ГВС	Буферный водонагреватель предназначен только для горячего водоснабжения		Функция ГВС не обеспечивается котлом.	
			Режим работы, выбранный на котле.		

▶ **МАКС.Т КОНТ...**

-  В случае теплого пола не изменять заводскую настройку (50°C). Действующие нормы предписывают использование независимого от системы регулирования устройства безопасности с ручной разблокировкой, которое прекращает подачу тепла в контур теплого пола, когда температура теплоносителя достигает 65 °C (Франция : NF P 52-303-1).

Подключить защитный термостат на контакт TS разъема насоса.

▶ **НАРУЖ.ЗАЩ/ЗАМ**

Ниже этой температуры насосы работают постоянно и поддерживаются минимальные температуры для каждого контура.
В случае настройки **НОЧЬ: СТОП** поддерживается пониженная температура каждого контура.

▶ **СУШ.КОН. ...**

Позволяет задать постоянную температуру в подающей линии для ускорения сушки стяжки теплого пола. Настройка этой температуры должна соответствовать рекомендациям специалиста по стяжке. Активация этого параметра (настройка, отличная от **ВЫК**) вызывает постоянную индикацию **СУШ.КОН.С** и отключает все другие функции системы регулирования. Когда сушка стяжки активна для одного контура, то все остальные контуры (например : ГВС) остановлены. Использование этой функции возможно только на одном контуре.

► Функция 0-10 В

Эта функция позволяет управлять котлом от внешней системы с выходом 0-10 В, подключенному на вход 0-10 В. Это управление требует заданного значения температуры для котла. Необходимо следить, чтобы параметр **ВОДОНАГР.МАКС.** был больше, чем **ЗАД.МАКС 0-10В** и чтобы **ВОДОНАГР.МИН.** был меньше, чем **ЗАД.МИН 0-10В**.

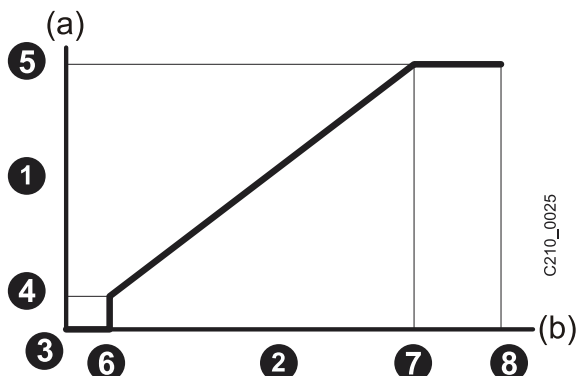

1. Заданное значение температуры подающей линии (°C)
2. Входное напряжение питания (В) - DC
3. 0 В
4. **ЗАД.МИН 0-10В**
5. **ЗАД.МАКС 0-10В**
6. **Н.МИН/ВЫК 0-10В**
7. **Н.МАКС 0-10В**
8. 10 В

(a) Температура котла

(b) Напряжение на входе

Если входное напряжение ниже **Н.МИН/ВЫК 0-10В**, то котел останавливается.

Заданное значение температур котловой воды строго соответствует входу 0-10 В. Вторичные контуры котла продолжают работать, но они не имеют никакого влияния на температуру котловой воды. В случае использования входа 0-10 В и вторичного контура котла, необходимо, чтобы внешняя система регулирования, выдающая это напряжение 0-10 В, всегда запрашивала температуру, по меньшей мере, равную потребностям вторичного контура.

► МИН.РАБ.ВР.ГОР

Установка минимального времени работы горелки.

► РАЗН.Т СТУП.А, ВЫДЕРЖКА ГОР

Смена ступени осуществляется согласно простому временному разностному алгоритму и проверке остаточной мощности. Разность А управляет работой последней подключенной ступени.

Временная задержка горелки производит порядок смены числа ступеней с использованием специального алгоритма проверки. Когда превышено заданное значение температуры временная задержка уменьшается в два раза.

Заводская настройка соответствует большинству случаев. Не рекомендуется ее изменять.



► ВЫДЕРЖ.НАС.К

Временная задержка закрывания отсечных клапанов и выключение циркуляционных насосов на обратной линии или рециркуляционных насосов.

► РАЗГРУЗ.К

Разгрузка котла. Эта функция препятствует запуску отопительной установки, если температура котловой воды не достигла минимального установленного значения. Трехходовые клапаны закрыты и насосы выключены.

■ Параметры "Специалиста" (продолжение)

Нажать	Индикация	Изменяемый параметр	Заводская настройка	Диапазон регулировки	Настройка пользователя
 5 с затем 	#ВТОРИЧН.	Настройка специальных параметров установки при помощи клавиш + или -.			
	ИНЕРЦ.ЗДАН.	Коэффициент инерционности здания	3 (22 ч)	от 0 (10 ч) до 10 (50 ч)	
	ВЛИЯН.Д.Т.П. А *	Влияние датчика комнатной температуры А	3	от 0 до 10	
	ВЛИЯН.Д.Т.П. В *	Влияние датчика комнатной температуры В	3	от 0 до 10	
	ВЛИЯН.Д.Т.П. С *	Влияние датчика комнатной температуры С	3	от 0 до 10	
	НОЧЬ *	СНИЖЕН Поддерживается пониженная температура (Ночной режим работы)	СНИЖЕН	СНИЖЕН	СТОП
		СТОП Котел остановлен (Ночной режим работы)			
	РЕЖИМ	МОНО КОНТУР Изменение режима работы, выполненное на дистанционном управлении, применяется только для контура, к которому подключено это дистанционное управление	МОНО КОНТУР		МОНО КОНТУР/ВСЕ КОНТУРА
		ВСЕ КОНТУРА Изменение режима работы, выполненное на дистанционном управлении, применяется только для всех контуров			
	ДИАП.РЕГ.ЗХ.КЛ *	Ширина зоны регулирования для трехходовых клапанов.	12 К	от 4 до 16 К	
	РАЗН.КОТ/СМЕС *	Минимальная разница температур между котлом и клапанами.	4 К	от 0 до 16 К	
	ВЫДЕРЖ.ОТ.НАС.	Временная задержка отключения насосов отопления.	4 мин	от 0 до 15 мин	
	ВЫДЕРЖ.НАС.ГВС *	Временная задержка отключения насоса горячей санитарно-технической воды.	2 мин	от 0 до 15 мин	
	АДАПТ *	ВКЛ Автоматическая настройка отопительных кривых для любого контура с датчиком комнатной температуры, влияние которого > 0.	ВКЛ		ВКЛ ВЫК
		ВЫК Отопительные кривые могут быть изменены только вручную.			
	ГВС *	ТОЛЬКО ГВС Отключение отопления и подогрева бассейна в течение производства горячей санитарно-технической воды.	ТОЛЬКО ГВС		ТОЛЬКО ГВС ГВС+СМЕС. :ГВС+ОТОПЛ.
		ГВС+СМЕС. Производство горячей санитарно-технической воды и отопление смесительными контурами, если достаточно доступной мощности.			
		:ГВС+ОТОПЛ. Отопление и производство горячей санитарно-технической воды.  Риск перегрева для прямого контура.			
	АНТИЛЕГ *	Активация функции защиты от легионелл	ВЫК	:ЕЖЕДН./ ЕЖЕНЕДЕЛ. ВЫК	

* Строка или заголовок отображается, если подключено соответствующее дополнительное оборудование, контуры или датчики.

 По окончании изменений, данные будут сохранены в памяти по истечении 2 минут или после закрытия крышки.

▶ **ИНЕРЦ.ЗДАН.**

i Изменение заводской настройки полезно только в исключительных случаях.

0 для здания с низкой тепловой инерцией.

3 для здания с нормальной тепловой инерцией.

10 для здания с высокой тепловой инерцией.

▶ **КРУТИЗНА...**

Независимая регулировка для каждого контура.

- **Отопительная кривая контура А**

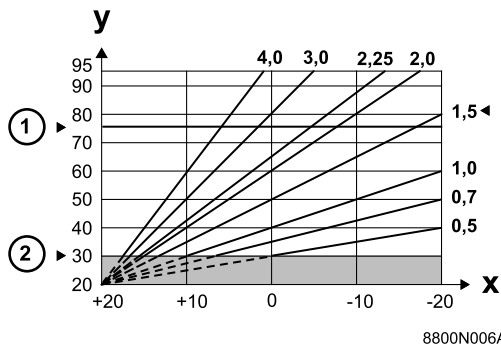

- ① Максимальная температура котла (заводская настройка 75 °С)
- ② Минимальная температура котла (заводская настройка 30 °С)
- x Наружная температура (°С)
- y Температуры воды в подающей линии (°С)

- **Отопительная кривая контура В или С**

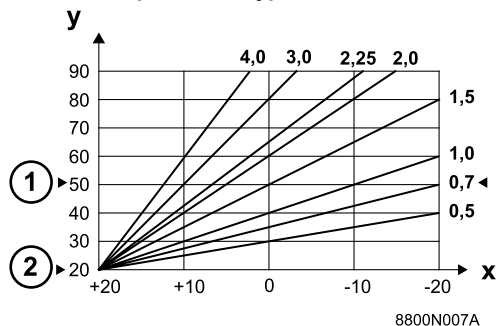

- ① Минимальная температура котла (заводская настройка 50 °С)
- ② Минимальная температура котла (заводская настройка 20 °С)
- x Наружная температура (°С)
- y Температуры воды в подающей линии (°С)

▶ **ДИАП. РЕГУЛИР.**

Возможность увеличить ширину зоны, если клапаны быстрые и уменьшить, если они медленные.

▶ **ВЫДЕРЖ.ОТ.НАС.**

Временная задержка отключения отопительных насосов предотвращает перегрев котла.

▶ **ВЫДЕРЖ.НАС.ГВС**

Временная задержка отключения загрузочного насоса горячей санитарно-технической воды предотвращает перегрев котла и контуров отопления.

▶ **АНТИЛЕГ** (если подключен водонагреватель)

:ЕЖЕДН.: Водонагреватель подогревается до высокой температуры каждый день с 4 ч до 5 ч.

ЕЖЕНЕДЕЛ.: Водонагреватель подогревается до высокой температуры каждую субботу с 4 ч до 5 ч.

Функция защиты от легионелл позволяет бороться с появлением легионелл в водонагревателе – бактерий, ответственных за легионеллез.

i Установить максимальную температуру котла (**ВОДОНАГР.МАКС.**) на 80 °С и предусмотреть смесительное устройство, запрещающее снабжение горячей санитарно-технической водой с температурой выше 60 °С.

▶ **РАЗН.КОТ/СМЕС**

Минимальная разница температур между котлом и клапанами.

▶ **ГВС**

ТОЛЬКО ГВС: Полный приоритет производства горячей санитарно-технической воды : отключение отопления и подогрева бассейна.

ГВС+СМЕС. ⁽¹⁾: Система регулирования проверяет, способен ли котел одновременно обеспечивать отопление и нагрев водонагревателя. Если да, то обеспечивается отопление смесительными контурами. Если нет, то отопительные насосы выключены и смесители закрыты.

:ГВС+ОТОПЛ.: Отопление не отключается в течение нагрева водонагревателя. В этой конфигурации отопительная установка должна быть оснащена трехходовым смесителем.

! Если контур котла присутствует, то температура в радиаторах может достигать максимального запрограммированного значения температуры котла во время нагрева водонагревателя горячей санитарно-технической воды.

⁽¹⁾ В этой конфигурации отопительная установка должна быть оснащена трехходовым смесителем.

▶ **ВЛИЯН.Д.Т.П.**

Позволяет настроить влияние датчика комнатной температуры на температуру воды затрагиваемого контура.

- 0 Не учитывается (дистанционное управление установлено в неэффективном месте)
- 1 Слабый учет
- 3 Средний учет (рекомендуется)
- 10 Работа в режиме термостата комнатной температуры

▶ **НОЧЬ**

i Этот параметр отображается, если, по меньшей мере, один контур не содержит датчик комнатной температуры.







Для контуров без датчика комнатной температуры :

- **НОЧЬ: СНИЖЕН** (Понижение): Пониженная температура поддерживается в течение пониженных периодов. Насос контура работает постоянно.
- **НОЧЬ: СТОП** (Выкл): Отопление выключено в течение пониженных периодов. Когда активен режим защиты от замораживания установки включается режим работы **НОЧЬ: СНИЖЕН**.

Для контуров с датчиком комнатной температуры :

- **НОЧЬ: СТОП** активен, когда комнатная температура выше своего заданного значения.
- **НОЧЬ: СНИЖЕН** активен, когда комнатная температура ниже своего заданного значения.

6.11 Контроль параметров и входов/выходов (режим тестирования)

Нажать	Индикация	Состояние параметров, выходов и входов
 10 с затем 	#ПАРАМЕТРЫ	
	ПОСЛЕДОВ **	Ведущий котел каскада
	СТУПЕНЬ **	Число работающих ступеней (Число котлов в запросе на отопление)
	ЧИСЛО КАСК:	Число котлов, найденных в каскаде
	ЧИСЛО VM:	Число модулей DIEMATIC VM, обнаруженных на шине BUS
	УСРЕДН.НАР.Т	Усредненная наружная температура
	РАСЧЕТ.Т КОТ	Расчетная температура для котла
	ТЕМП.КОТЛА	Измеренная температура котла
	РАСЧ.ТЕМП.КАСК *	Расчетная температура подающей линии каскада
	ТЕМП. КАСК. *	Температура воды в общей подающей линии каскада
	РАСЧЕТ.Т А	Расчетная температура для контура А
	ТЕМП.ПОДАЧА А *	Измеренная температура в подающей линии контура А
	РАСЧЕТ.Т В *	Расчетная температура для контура В
	ТЕМП.ПОДАЧА В *	Измеренная температура в подающей линии контура В
	РАСЧЕТ.Т С *	Расчетная температура для контура С
	ТЕМП.ПОДАЧА С *	Измеренная температура в подающей линии контура С
	ШКИВ А *	Положение ручки регулировки температуры датчика комнатной температуры контура А
	ШКИВ В *	Положение ручки регулировки температуры датчика комнатной температуры контура В
	ШКИВ С *	Положение ручки регулировки температуры датчика комнатной температуры контура С
	ПАРАЛ.СМЕЩЕН.А *	Расчетный параллельный сдвиг для контура А
	ПАРАЛ.СМЕЩЕН.В *	Расчетный параллельный сдвиг для контура В
	ПАРАЛ.СМЕЩЕН.С *	Расчетный параллельный сдвиг для контура С
 затем 	#СПИСОК ОШИБОК	Обзор ошибок
	1 ОШ... ..	Сохраненная ошибка + день, месяц и час ошибки
	10 ОШ...	Сохраненная ошибка + день, месяц и час ошибки
 затем 	#ТЕСТ ВЫХОД.	
	ГОРЕЛКА : ВКЛ/ВЫКЛ *	Включение/Выключение горелки 1-ступень
	МОДУЛ.ГОР : ВЫК/+/-/= *	Тест модулирующей горелки
	ГОРЕЛКА1 : ВЫК/ВКЛ *	Включение/Выключение 1-ой ступени 2-ступенчатой горелки
	ГОРЕЛКА2 : ВЫК/ВКЛ *	Включение/Выключение 2-ой ступени 2-ступенчатой горелки
	НАС.К : ВЫК/ВКЛ	Включение/Выключение насоса котла
	ОТС.В.: ОТКР./ЗАКР.	Открытие/Закрытие отсечного клапана
	НАСОС А : ВКЛ/ВЫК *	Включение/Выключение насоса контура А
	ОТКР.СМ.А ВКЛ/ВЫК *	Открытие/Останов смесителя контура А
	ЗАКР.СМ.А ВКЛ/ВЫК *	Закрытие/Останов смесителя контура А
	НАС.ГВС : ВКЛ/ВЫК *	Включение/Выключение насоса горячей санитарно-технической воды
	ВСПОМ.ВЫХ1 ВКЛ/ВЫК *	Включение/Выключение насоса вспомогательного выхода 1
	ВСПОМ.ВЫХ2 ВКЛ/ВЫК *	Включение/Выключение насоса вспомогательного выхода 2
	ВСПОМ.ВЫХ3 ВКЛ/ВЫК *	Включение/Выключение насоса вспомогательного выхода 3
	ОТКР.СМ.В : ВКЛ/ВЫК *	Открытие/Останов смесителя контура В
	ЗАКР.СМ.В : ВКЛ/ВЫК *	Закрытие/Останов смесителя контура В
	НАСОС В : ВКЛ/ВЫК *	Включение/Выключение насоса контура В
	ОТКР.СМ.С : ВКЛ/ВЫК *	Открытие/Останов смесителя контура С
	ЗАКР.СМ.С : ВКЛ/ВЫК *	Закрытие/Останов смесителя контура С
	НАСОС С : ВКЛ/ВЫК *	Включение/Выключение насоса контура С
	ТЛФ.СОЕД. : ВКЛ/ВЫК	Включение/Выключение выхода телефонного реле







Нажать	Индикация	Состояние параметров, выходов и входов
	#ТЕСТ ВХОД.	
	РАБ. ГОР.1 **	Фаза на входе счетчика - 1-ая ступень (1 = наличие, 0 = отсутствие)
	РАБ. ГОР. 2 **	Фаза на входе счетчика - 2-ая ступень (1 = наличие, 0 = отсутствие)
 затем 	ТЕЛЕФОН	Переключатель на телефонном входе (1 = наличие, 0 = отсутствие)
	ДИСТ.У.А ВКЛ/НЕТ	Дистанционное управление А (да = наличие, нет = отсутствие)
	ДИСТ.У.А: ВКЛ/НЕТ	Дистанционное управление В (да = наличие, нет = отсутствие)
	ДИСТ.У.С: ВКЛ/НЕТ	Дистанционное управление С (да = наличие, нет = отсутствие)
	#ОСМОТР	Активация функции, вызывающей индикацию ОСМОТР , когда наступила запрограммированная дата.
 затем 	ЧАС ОСМОТРА	Час, когда появится сообщение ОСМОТР
	ГОД ОСМОТРА	Год, когда появится сообщение ОСМОТР
	МЕС. ОСМОТРА	Месяц, когда появится сообщение ОСМОТР .
	ДЕНЬ ОСМОТРА	День, когда появится сообщение ОСМОТР

* Строка или заголовок отображается, если подключено соответствующее дополнительное оборудование, контуры или датчики.

** Строка отображается только для котла 1.

7 Сообщения об ошибках

Сообщение	Возможные причины	Действие
СМ.ДИСТ.УПР.	Сообщение СМ.ДИСТ.УПР. обозначает наличие изменения режима работы на одном дистанционном управлении.	Для отмены изменений режима работы на всех дистанционных управлениях нажать на клавишу AUTO в течение 5 секунд.
ОСМОТР	Необходимо техническое обслуживание котла.	Вызвать специалиста, занимающегося техническим обслуживанием котла.
УДАЛ.ВОЗД,	При включении электропитания, и если температура воды в водонагревателе ниже 25°C, то выполняется процесс удаления воздуха из теплообменника водонагревателя.	Подождать 1 минуту.
НЕИСПР.ДАТ.К НЕИСПР.ДАТ.Н.Т НЕИСПР.ДАТ.ГВС ОШ.ДОП.ДАТ.1 ОШ.ДОП.ДАТ.2 ОШ.УНИВ.ДАТ НЕИСПР.ДАТ.П.А НЕИСПР.ДАТ.П.В НЕИСПР.ДАТ.П.С НЕИСПР.ДАТ.КА НЕИСПР.ДАТ.К.В НЕИСПР.ДАТ.К.С НЕИСПР.ДАТ.ДЫМ ОШ.ДАТ.БАС А ОШ.ДАТ.БАС В ОШ.ДАТ.БАС С ОШ.СОЛН.Д. ОШ.ДТЧ.БУФ.ВНР НЕИСПР.ГВС 2	Обрыв или короткое замыкание соответствующего датчика.	Проверить соединения и клеммные разъемы. Заменить, если необходимо, датчик. См. примечания ниже.
НЕИСПР.ТА К.3	Короткое замыкание Titan Active System®.	Проверить, что нет короткого замыкания Titan Active System®.
НЕИСПР.ТА ОБР.	Обрыв в Titan Active System®.	Проверить правильное подключение Titan Active System®.
НЕИСПР.ТА ВН.	Внутренняя неисправность.	Отключить электропитание. Вызвать специалиста, занимающегося техническим обслуживанием котла.

Примечания	
НЕИСПР.ДАТ.К	Если неисправен датчик котла, то горелка управляется термостатом котла и контуры отопления и ГВС работают нормально.
НЕИСПР.ДАТ.Н.Т	<p>Заданное значение котла равно ВОДОНАГР.МАКС., но может быть ограничено термостатом котла более низким значением.</p> <ul style="list-style-type: none"> - Управление трехходовыми смесителями больше не обеспечивается, но контроль за максимальной температурой в контуре после смесителя остается. - Трехходовые смесители могут быть отрегулированы вручную. - Нагрев горячей санитарно-технической воды обеспечивается.
НЕИСПР.ДАТ.ГВС	<p>Для обеспечения производства горячей санитарно-технической воды Установить переключатель AUTO/☞ на ☞.</p> <p> Смотри : "Панель управления" - "Ручной режим работы"</p>
НЕИСПР.ДАТ.П.А, НЕИСПР.ДАТ.П.С	и Соответствующий контур автоматически переходит на ручной режим работы : Насос работает.
НЕИСПР.ДАТ.К.А, НЕИСПР.ДАТ.К.В и НЕИСПР.ДАТ.К.С	Затрагиваемый контур работает без влияния датчика комнатной температуры.
НЕИСПР.ДАТ.ДЫМ	Эта неисправность не имеет влияния на режимы работы.
ОШ.ДАТ.БАС А, ОШ.ДАТ.БАС В, ОШ.ДАТ.БАС С	Подогрев бассейна не зависит от его температуры.
ОШ.СОЛН.Д.	Нагрев горячей санитарно-технической воды от солнечных коллекторов больше не обеспечивается.
ОШ.ДТЧ.БУФ.ВНР	Нагрев воды в буферном водонагревателе больше не обеспечивается.
TAS...	<p>Производство горячей санитарно-технической воды остановлено, но может быть возобновлено клавишей .</p> <p> Водонагреватель больше не защищен. Вызвать специалиста, занимающегося техническим обслуживанием котла.</p> <p> Водонагреватель без Titan Active System® подключен к котлу : Проверить, что разъем для симуляции Titan Active System® (поставляется в ед. поставке AD212) установлен на плату датчиков.</p> <p> Десять последних ошибок сохранены в памяти на странице меню #СПИСОК ОШИБОК</p> <p> Смотри : "Контроль параметров и входов/выходов (режим тестирования)"</p>

8 Запасные части

14/11/07 - 300011573-002-C

i

Для заказа запасной части указать номер артикула, расположенный напротив желаемой позиции.

Панель управления DIEMATIC-m3 с функцией Titan Active System® - DTG 230

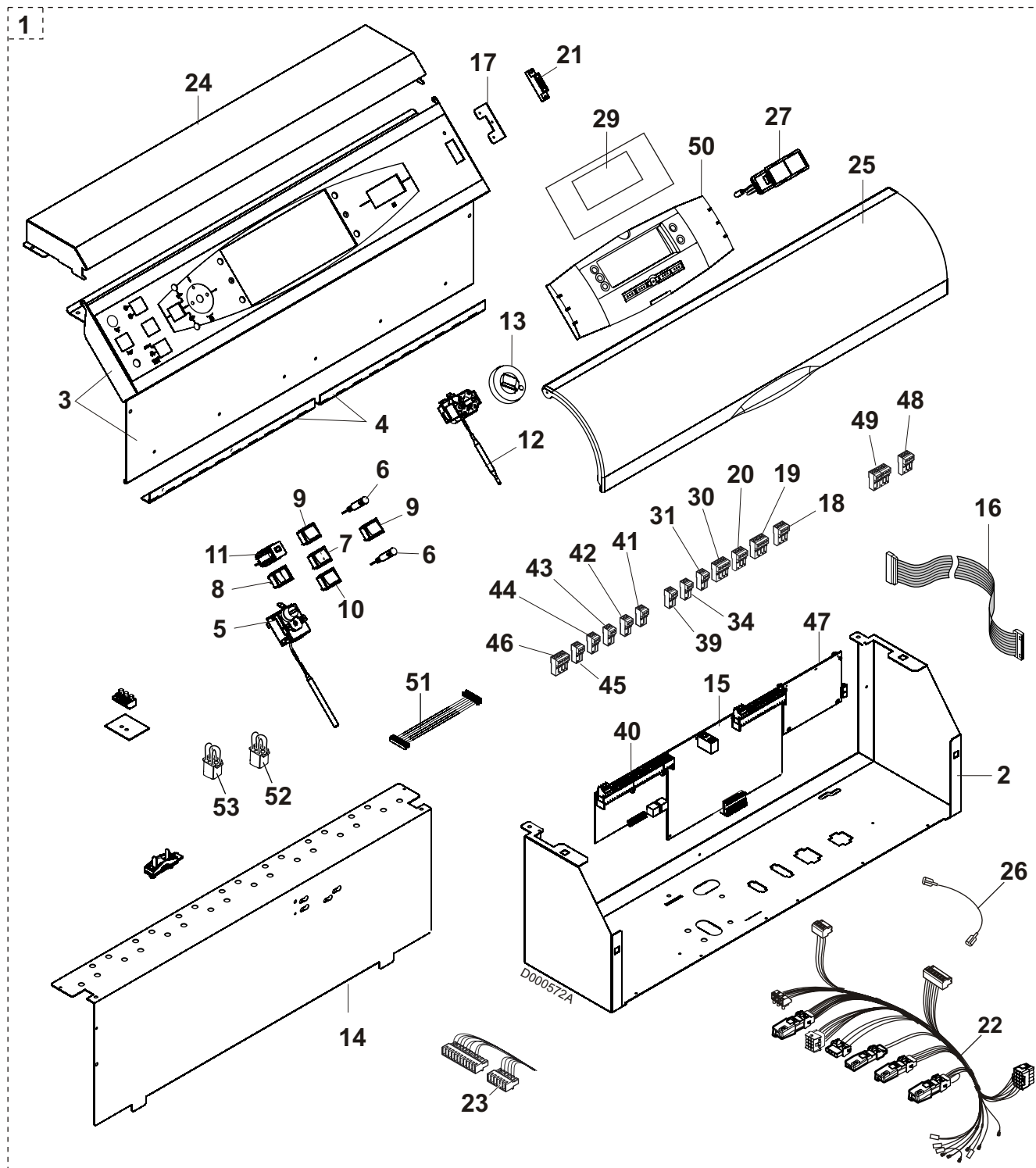

DE DIETRICH THERMIQUE S.A.S. - Центр Запасных Частей

4 rue d'Oberbronn - F-67110 REICHSHOFFEN - ☎ +33 (0)3 88 80 26 50 - 📠 +33 (0)3 88 80 26 98

cpr@dedietrichthermique.com

Поз.	Код	Обозначение
1	100007595	Панель управления в сборе M3 DTG 230
2	200008395	Опора панели в сборе DTG 230
3	200008744	Опора лицевой части + Пленка передней части
4	8502-5560	Набор для шарнира
5	8500-0032	Защитный термостат 110 °С
6	9521-6281	Зеленый круглый индикатор
7	9532-5027	Двухпозиционный переключатель зеленого цвета Вкл/Выкл
8	9532-5102	Кнопка ручного сброса блокировки
9	8500-0035	Двухпозиционный переключатель
10	8500-0034	Переключатель Test STB
11	9534-0288	Предохранитель с временной задержкой (4 А)
12	9536-5574	Регулировочный термостат от 30 до 90 °С
13	8555-5501	Ручка регулировки + Упор
14	200008743	Опора для плат
15	200005008	Плата ЦП
16	200005129	Плоский шлейф
17	200004325	Угловой кронштейн для поддержания
18	300009075	3-контактный разъем электропитания
19	200006051	4-контактный разъем предохранительного контакта и индикатора неисправности
20	300009074	3-контактный разъем насоса контура А
21	300007161	Подключение KAP PC KORT
22	200008760	Проводка горелки
23	200005025	Кабельный жгут
24	200008264	Защитная крышка
25	8387-5556	Крышка
26	8801-4936	Заземляющий провод
27	9536-5157	Плоский термометр, большая модель
29	300005130	Модуль M3
50	200004091	Плата дисплея, новая
30	300009079	4-контактный установленный разъем 3-ходового клапана
31	300008955	2-контактный установленный разъем VA-TS
34	300009071	2-контактный установленный разъем 0-10V
39	200006052	2-контактный установленный разъем CR
40	200005048	Плата датчиков
41	300009070	2-контактный разъем датчика наружной температуры
42	300009072	2-контактный разъем S AUX UNIV
43	300008954	2-контактный разъем S.AMB A
44	300009121	2-контактный разъем E.AUX2
45	300009122	2-контактный разъем E.AUX1
46	300009102	4-контактный разъем RT
47	200004060	Плата реле

Поз.	Код	Обозначение
48	300009077	3-контактный разъем вспомогательного насоса
49	200006060	5-контактный установленный разъем TS+POMPE
50	200004091	Плата дисплея, новая
51	300007643	Плоский 20-проводный шлейф длиной 750
52	8377-4917	Переключатель разъема TAF
53	8502-4913	Переключатель разъема заслонки CO

Панель управления DIEMATIC-m3 с функцией Titan Active System® - DTG 330

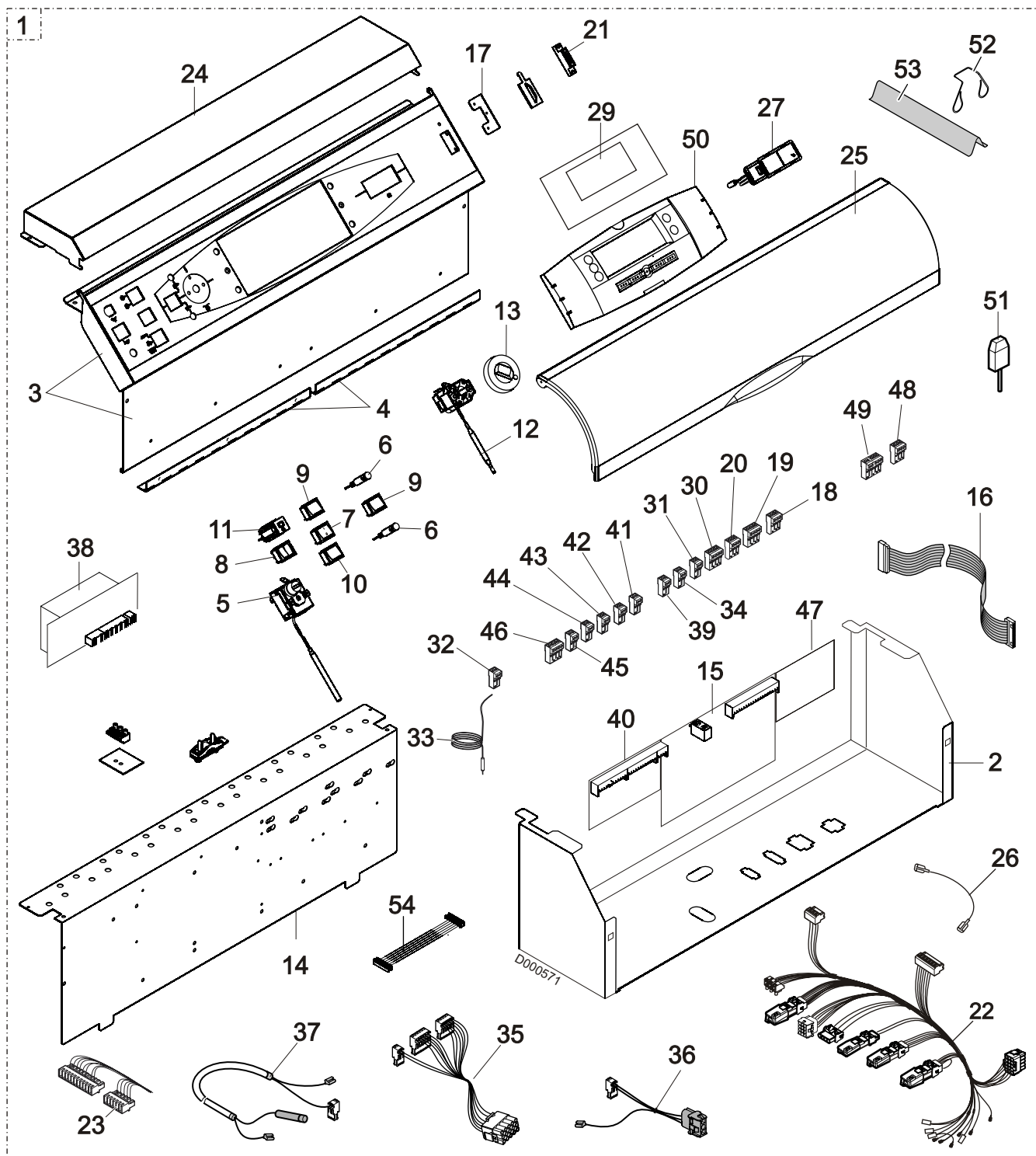

Поз.	Код	Обозначение
1	100007411	Панель управления в сборе M3 DTG 330
2	200008745	Опора панели в сборе DTG 330
3	200008744	Опора лицевой части + Пленка передней части
4	8502-5560	Набор для шарнира
5	8500-0032	Защитный термостат 110 °С
6	9521-6281	Зеленый круглый индикатор
7	9532-5027	Двухпозиционный переключатель зеленого цвета Вкл/Выкл
8	9532-5102	Кнопка ручного сброса блокировки
9	8500-0035	Двухпозиционный переключатель
10	8500-0034	Переключатель Test STB
11	9534-0288	Предохранитель с временной задержкой (4 А)
12	9536-5574	Регулировочный термостат от 30 до 90 °С
13	8555-5501	Ручка регулировки + Упор
14	200008743	Опора для плат
15	200005008	Плата ЦП
16	200005129	Плоский шлейф
17	200004325	Угловой кронштейн для поддержания
18	300009075	3-контактный разъем электропитания
19	200006051	4-контактный разъем предохранительного контакта и индикатора неисправности
20	300009074	3-контактный разъем насоса контура А
21	300007161	Подключение KAP PC KORT
22	200008095	Проводка горелки
23	200005025	Кабельный жгут
24	200008264	Защитная крышка
25	8387-5556	Крышка
26	8801-4936	Заземляющий провод
27	9536-5157	Плоский термометр, большая модель
29	300005130	Модуль M3
30	300009079	4-контактный установленный разъем 3-ходового клапана
31	300008955	2-контактный установленный разъем VA-TS
32	300009071	2-контактный установленный разъем 0-10V
33	9536-2447	Датчик KVT 60 дл. 2 м
34	300008953	2-контактный разъем RAST S CH
35	8358-4904	Кабельный жгут электропитания DUNGST3
36	8358-4912	контур IT-AMP
37	8358-4905	Кабель датчика ионизации
38	300012222	Программный блок RV 0054140000
39	200006052	2-контактный установленный разъем CR
40	200005048	Плата датчиков
41	300009070	2-контактный разъем датчика наружной температуры
42	300009072	2-контактный разъем S AUX UNIV
43	300008954	2-контактный разъем S.AMB A

Поз.	Код	Обозначение
44	300009121	2-контактный разъем E.AUX2
45	300009122	2-контактный разъем E.AUX1
46	300009102	4-контактный разъем RT
47	200004060	Плата реле
48	300009077	3-контактный разъем вспомогательного насоса
49	200006060	5-контактный установленный разъем TS+POMPE
50	200004091	Плата дисплея, новая
51	9536-2450	Датчик наружной температуры AF60
52	9758-1286	Пружина для удерживания
53	9536-5613	Разделитель погружной гильзы
54	300007643	Плоский 20-проводный шлейф длиной 750

DE DIETRICH THERMIQUE S.A.S.www.dedietrich-thermique.fr

Direction des Ventes France
57, rue de la Gare
F- 67580 MERTZWILLER
☎ +33 (0)3 88 80 27 00
✉ +33 (0)3 88 80 27 99

DE DIETRICH HEIZTECHNIKwww.dedietrich-heating.com

Am Concorde Park 1 - B 4 / 28
A-2320 SCHWECHAT / WIEN
☎ +43 (0)1 / 706 40 60-0
✉ +43 (0)1 / 706 40 60-99
office@dedietrich.at

DE DIETRICH REMEHA GmbHwww.dedietrich-remeha.de

Rheiner Strasse 151
D- 48282 EMSDETTEN
☎ +49 (0)25 72 / 23-5
✉ +49 (0)25 72 / 23-102
info@dedietrich.de

NEUBERG S.A.www.dedietrich-heating.com

39 rue Jacques Stas
L- 2010 LUXEMBOURG
☎ +352 (0)2 401 401

VAN MARCKEwww.vanmarcke.be

Weggevoerdenlaan 5
B- 8500 KORTRIJK
☎ +32 (0)56/23 75 11

DE DIETRICHwww.dedietrich-otoplenie.ru

8 Gilyarovskogo Str. 7
R- 129090 MOSCOW
☎ +7 495.974.16.03
✉ +7 495.974.66.08
dedietrich@nnt.ru

VESCAL S.A.www.chauffeur.ch / www.heizen.ch

Z.I de la Veyre, St-Légier
1800 VEVEY 1
☎ +41 (0)21 943 02 22
✉ +41 (0)21 943 02 33

DE DIETRICHwww.dedietrich-heating.com

Room 512, Tower A, Kelun Building
12A Guanghua Rd, Chaoyang District
C-100020 BEIJING
☎ +86 (0)106.581.4017
+86 (0)106.581.4018
+86 (0)106.581.7056
✉ +86 (0)106.581.4019
contactBJ@dedietrich.com.cn

CE
0085**PG**
MF 4

© Авторские права

Вся техническая информация, которая содержится в данной инструкции, а также рисунки и электрические схемы являются нашей собственностью и не могут быть воспроизведены без нашего письменного предварительного разрешения.

Возможны изменения.

14/11/07



300011573-001-C

De Dietrich

DE DIETRICH THERMIQUE

57, rue de la Gare F- 67580 MERTZWILLER - BP 30