

zehnder

always the
best climate

ДИЗАЙНЕРСКИЕ ПОЛОТЕНЦЕСУШИТЕЛИ

Технические характеристики и рекомендованные розничные цены 2021

NEW

Zehnder Klaro
Zehnder Kazeane
Studio collection Folio Glass
Studio collection Folio Hybrid



ЧЕТЫРЕ ВЗАИМОДОПОЛНЯЮЩИХ НАПРАВЛЕНИЯ

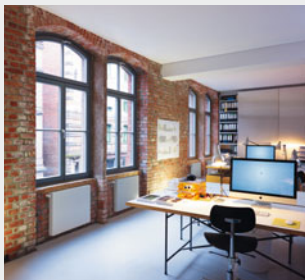

Дизайн-радиаторы

Наши эксклюзивные дизайн-радиаторы для жилых и ванных комнат приносят в ваш дом не только тепло, но и красоту. Созданные известными дизайнерами, они впечатляют своей великолепной функциональностью.



Системы комфортной вентиляции

Системы комфортной вентиляции Zehnder обеспечивают здоровый микроклимат в помещении при низком энергопотреблении. Это повышает качество жизни жильцов и увеличивает стоимость недвижимости.



Потолочные панели отопления и охлаждения

Системы Zehnder потолочного отопления и охлаждения комфортны и энергоэффективны. Разнообразие моделей позволяет гармонично приспособить их к любым архитектурным решениям.



Системы очистки воздуха

Системы очистки воздуха Clean air solutions снижают уровень пыли в воздухе, создают более здоровую атмосферу на рабочем месте и уменьшают затраты на уборку.

Бренд с лучшими климатическими решениями

Широкое и понятно структурированное портфолио Zehnder Group разделено на четыре продуктовые линейки. Поэтому, мы можем предложить правильный продукт, совершенную систему и соответствующий сервис для любых проектов – новостроек и реконструкций, коттеджей и многоквартирных домов, а также для коммерческой и промышленной недвижимости. Такое разнообразие проектов постоянно расширяет наш и без того богатейший опыт, обеспечивая ощутимую дополнительную выгоду для наших клиентов на ежедневной основе.

ЦИФРЫ ГОВОРЯТ САМИ ЗА СЕБЯ

ПРОИЗВОДИТЕЛЬ

1-го

СТАЛЬНОГО РАДИАТОРА
В МИРЕ

В
19
СТРАНАХ

126
ЛЕТ ИННОВАЦИЙ

БОЛЕЕ
3.500
СОТРУДНИКОВ

ГОД ОСНОВАНИЯ

1895

ВКЛАД В СНИЖЕНИЕ ВЫБРОСОВ CO₂

1.800.000

ТОНН С 2005 ГОДА

ЛУЧШИЙ КЛИМАТ В МИРЕ



Zehnder Group представлена в 19 странах, а её продукцию можно приобрести более чем в 70 странах мира

Дизайнерские полотенцесушители

Информация о каталоге

Данный каталог предназначен для использования юридическими лицами – официальными импортерами и дистрибьютерами продукции Zehnder на территории Российской Федерации.

Продукция сертифицирована.

Информация в каталоге носит информационный характер. Цены на полотенцесушители и комплектующие являются рекомендованными.

Цены указаны в Евро (включая НДС).

Фактические розничные цены устанавливаются фирмами-продавцами в рублях на основании курса ЦБ РФ либо внутренних курсов компаний и могут отличаться от значений, приведенных в данном издании.

Изготовитель оставляет за собой право на внесение изменений в технические характеристики изделий.

Внимание!

При подборе полотенцесушителей следует обращать особое внимание на характеристики системы отопления и системы горячего водоснабжения, в которую они будут установлены. Стальные отопительные приборы предназначены для применения исключительно в закрытых (независимых) системах отопления.

Подключение стальных отопительных приборов к открытым системам отопления и к системе горячего водоснабжения не допускается!



Условные обозначения



Полотенцесушители для эксплуатации в закрытых системах отопления

4
bar

Максимальное рабочее давление 4 бар



Полотенцесушители для эксплуатации в системах горячего водоснабжения и открытых/закрытых системах отопления

4.5
bar

Максимальное рабочее давление 4,5 бар



Электрические полотенцесушители

6
bar

Максимальное рабочее давление 6 бар



Комбинированные модели

10
bar

Максимальное рабочее давление 10 бар



Модели, оснащенные тепловентилятором

11.5
bar

Максимальное рабочее давление 11,5 бар





























Модели, доступные в различной палитре цветов RAL



































12
bar

Максимальное рабочее давление 12 бар

13
bar

Максимальное рабочее давление 13 бар

Модели для ГВС		Zehnder Subway Inox	  	SUBI...	4	
		Zehnder Quaro Inox		QAI...	8	
		Zehnder Forma Inox		LFI...	11	
		Zehnder Stalox		STX...	13	
		Zehnder Vitalo Bar	 	VIP...	15	
		Zehnder Vitalo Spa	 	VIT...	19	
		Zehnder Nobis	 	NOB...	23	
		Zehnder Yucca Star		YAS...	25	
		Zehnder Bluebell		BLU...	27	
		Zehnder Diva		DIV...	29	
		Zehnder Truva		TRV...	31	
	«Премиум»		Zehnder Yucca	 	YS...	33
			Zehnder Yucca Asym	 	YA...	37
NEW 		Zehnder Kazeane	 	RB..	41	
		Zehnder Zenia		ZEN...	44	
NEW 		Studio collection Folio Glass		FG...	48	
NEW 		Studio collection Folio Hybrid	 	FH...	51	
«Стандарт»		Zehnder Roda Twist Spa Air		ROE...	54	
		Zehnder Roda Spa Asym		ROF...	56	
		Zehnder Metropolitan Spa	  	MET...	59	
		Zehnder Metropolitan Bar	  	MEP...	62	

		Zehnder Universal	 	HU...	65
		Zehnder Toga	 	TG...	69
		Zehnder Subway	  	SUB...	73
		Zehnder Quaro	  	QA...	78
		Zehnder Forma Spa	 	LF...	82
		Zehnder Forma Asym	 	LFA...	86
«ЭКОНОМ»		Zehnder Aura	 	PBN...	90
		Zehnder Aura Bow		PBTN...	94
		Zehnder Virando	 	AB...	97
		Zehnder Virando Bow		ABT...	101
		Zehnder Charleston Bar		CPV...	104
		Zehnder Klaro		ZSL...	107
Аксессуары и общая информация		Модели Retrofit			110
		Монтаж полотенцесушителей в виде перегородки			111
		Аксессуары			112
		Комплектация водяных полотенцесушителей			129
		Краткий обзор полотенцесушителей по областям применения			130
		Размещение электрооборудования в ванных комнатах			134
		Таблица пересчета, коэффициент f_1			135
		Предметный указатель			136
Системы вентиляции		Система Zehnder Comfosystems			138
Палитра цветов		Zehnder Colours			145

Zehnder Subway Inox

**Водяные модели для закрытых и открытых систем отопления, а также систем горячего водоснабжения**

Дизайнерские полотенцесушители Zehnder Subway Inox имеют горизонтально расположенные нагревательные трубы из нержавеющей стали круглого сечения Ø 23 мм, соединенные с коллекторами квадратного сечения 30 × 30 мм методом лазерной сварки.

Возможны различные варианты подключения радиатора к трубопроводам:

- нижнее подключение по центру 2 × ½" с межосевым расстоянием 50 мм;
- разностороннее подключение 2 × ½".

Полотенцесушитель поставляется полностью готовым к монтажу (крепления для настенного монтажа в комплекте).

Макс. рабочее давление 10 бар
Макс. рабочая температура 110 °C

Преимущества

- Классический дизайн
- Четкая геометрия обрамляющих труб
- Увеличенное расстояние для размещения полотенец
- Возможность установки в систему горячего водоснабжения (ГВС)

Электрические модели

Дизайнерские полотенцесушители Zehnder Subway Inox имеют горизонтально расположенные нагревательные трубы из нержавеющей стали круглого сечения Ø 23 мм, соединенные с коллекторами квадратного сечения 30 × 30 мм методом лазерной сварки.

В правой нижней части радиаторы имеют встроенный электропатрон RACY-S. Электропатрон сертифицирован Германской электротехнической ассоциацией (VDE), надежно защищен от попадания внутрь брызг воды и рассчитан на подключение в сеть 230 V ± 10 %, имеет сетевой шнур длиной 1,2 м с евровилкой.

Контроль комнатной температуры осуществляется с помощью комнатного термостата дистанционного управления (пульт управления), который можно установить на стене помещения или хранить в любом удобном месте (расстояние от прибора не более 1,5 м).

Для хромированных моделей пульт управления в цвет, для всех остальных моделей – белый.

Соответствует новым европейским нормам «Эко-дизайна».

Полотенцесушитель заполнен негорючим теплоносителем и поставляется полностью готовым к монтажу (крепления для настенного монтажа в комплекте).

Преимущества электрических моделей с электропатроном RACY-S и дистанционным пультом управления

- Экономичное потребление электроэнергии – меньше на 38% по сравнению с другими электропатронами
- Контроль комнатной температуры
- Возможность установки дневной/недельной температурной программы в соответствии с потребностями пользователя
- Функция таймера
- Защита от включения при недостаточном уровне теплоносителя
- Функция контроля открытых окон

Zehnder Subway Inox



Модельный ряд

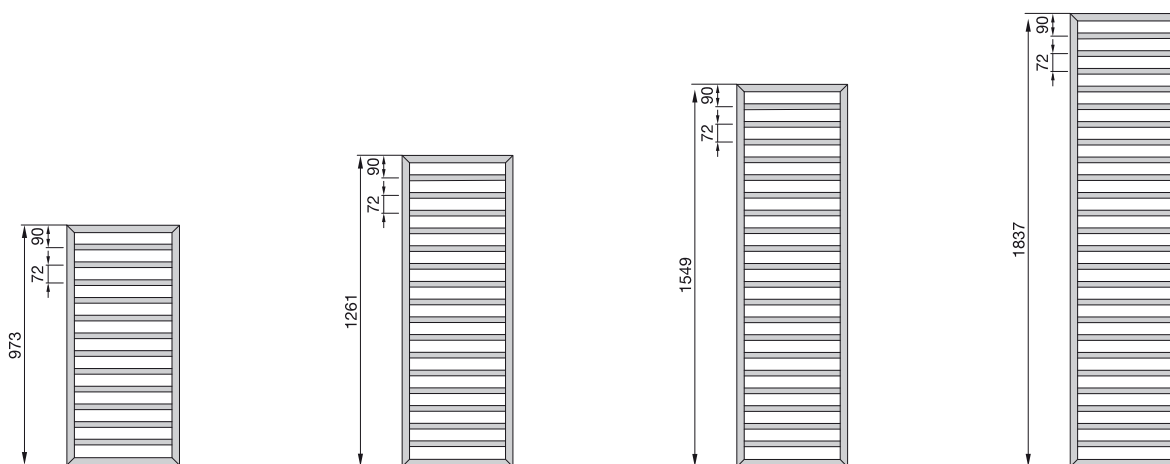

Водяные модели

Исполнение из нержавеющей стали

Модель	Высота Н мм	Длина L мм	Тепловая мощность при			Экспонента n	Объем V дм³	Вес (без воды) М кг	Цена Нержавеющая сталь €
			75/65/20 °C Вт	70/55/24 °C Вт	55/45/24 °C Вт				
SUBI-100-045	973	450	287	203	124	1,27	3,5	6,7	1 200,03
SUBI-130-045	1261	450	370	262	159	1,27	4,5	8,7	1 325,00
SUBI-150-045	1549	450	445	315	192	1,27	5,4	10,4	1 577,39
SUBI-180-045	1837	450	523	370	224	1,28	6,3	12,2	1 896,36
SUBI-100-060	973	600	356	253	154	1,26	4,3	8,3	1 275,99
SUBI-130-060	1261	600	447	318	194	1,26	5,4	10,4	1 407,37
SUBI-150-060	1549	600	538	383	235	1,25	7,2	12,4	1 675,54
SUBI-180-060	1837	600	633	454	280	1,23	7,7	14,4	2 013,80

Исполнение из нержавеющей стали

Модель	Высота Н мм	Длина L мм	Тепловая мощность при	Экспонента n	Объем V дм³	Вес (без воды) М кг	Цвет	Цена Нержавеющая сталь €
			(75/65/20 °C) Вт					
SUBI-060-045	613	450	221	1,27	2,3	5,1	Нержавеющая сталь	962,26

Комбинированные модели

Исполнение из нержавеющей стали

Модель	Высота Н ⊕ мм	Длина L мм	Тепловая мощность при			Экспонента n	Электропатрон Вт	Объем V дм³	Вес (без воды) М кг	Цена Нержавеющая сталь €
			(75/65/20 °C) Вт	(70/55/24 °C) Вт	(55/45/24 °C) Вт					
SUBMI-130-45/GD	1291	450	370	262	159	1,27	300	4,5	8,7	2 120,21
SUBMI-150-45/GD	1579	450	445	315	192	1,27	300	5,4	10,4	2 501,55
SUBMI-180-45/GD	1867	450	523	370	224	1,28	300	6,3	12,2	3 027,31
SUBMI-130-60/GD	1291	600	447	318	194	1,26	300	5,4	10,4	2 271,75
SUBMI-150-60/GD	1579	600	538	383	235	1,25	300	7,2	12,4	2 779,70
SUBMI-180-60/GD	1867	600	633	454	280	1,23	600	7,7	14,4	3 110,30

⊕ Общая высота, с учетом электропатрона

Zehnder Subway Inox



Электрические модели

Исполнение из нержавеющей стали

Модель	Высота		Длина	Электропатрон	Цена Нержавеющая сталь €
	H мм	L мм			
SUBEI-130-45/GD	1291	450	450	300	2 068,12
SUBEI-180-45/GD	1579	450		300	2 439,67
SUBEI-150-45/GD	1867	450		500	3 027,31
SUBEI-130-60/GD	1291	600	600	300	2 271,75
SUBEI-150-60/GD	1579	600		500	2 711,35
SUBEI-180-60/GD	1867	600		600	3 033,84

Стандартное исполнение водяных моделей

- Поверхность – шлифованная матовая нержавеющая сталь
- Подключение 4 x 1/2" (внутренняя резьба), межосевое расстояние по центру N = 50 мм (в том числе для комбинированных моделей), при подключении по краям межосевое расстояние N = L – 32 мм
- Хромированный воздухоотводчик 1/2"
- Крепеж в цвет полотенцесушителя
- Упаковка в стрейч-пленку и картонную коробку

Стандартное исполнение электрических моделей

- Поверхность – шлифованная матовая нержавеющая сталь
- Заполнение негорючим теплоносителем (морозоустойчивость до -20 °C)
- Электропатрон RACY-S с дистанционным пультом управления
- Крепеж в цвет полотенцесушителя
- Упаковка в стрейч-пленку и картонную коробку

Специальное исполнение по запросу (за дополнительную плату). Аксессуары	Артикул	Цена, €
■ Фитинги Zehnder Comfort (серия «ХЕ») хромированные и матовая сталь	-	См. стр. 123
■ Термостат Zehnder SH, M 30 x 1,5, хромированный	819088	64,98
■ Термостат Zehnder SH, M 30 x 1,5, матовая сталь	819082	64,98
■ Подключение снизу-вниз по центру, межосевое расстояние 150 мм	U100062530	84,25

① Общая высота, с учетом электропатрона

Zehnder Subway Inox



Водяные модели:
Настенный монтаж

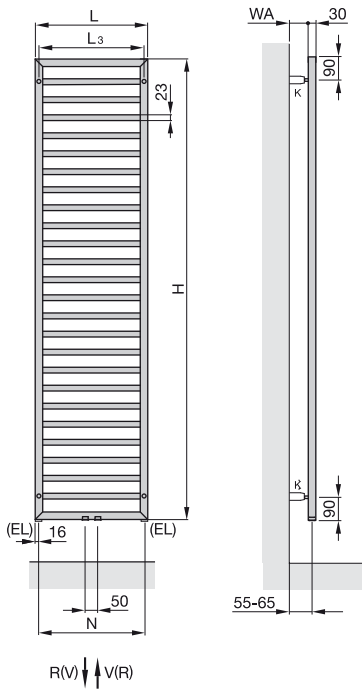

Электрические модели:

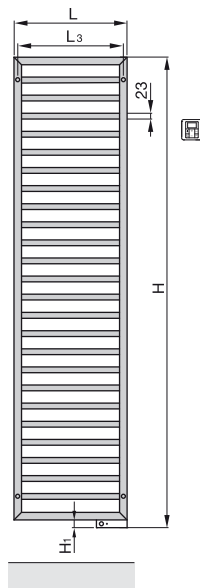

Комбинированные модели:

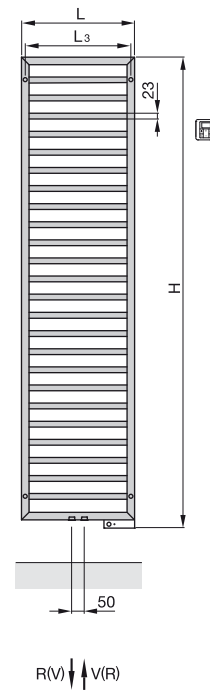

Водяные модели:

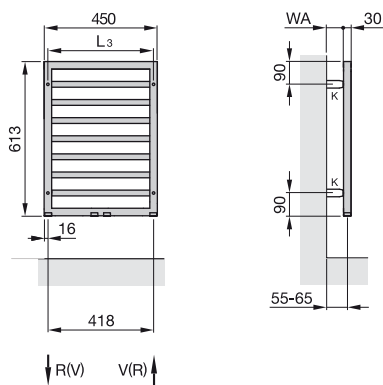

- H = Высота
- H₁ = 30 мм
- L = Длина
- EL = Подключение для нагревательного электродатчика
- K = Кронштейн
- V = Подающая магистраль 1/2"
- R = Обратная магистраль 1/2"
- * = Воздухоотводчик 1/2"
- N = Межосевое расстояние
- WA = Расстояние до стены 40 - 50 мм
- L₃ = L - 30 мм

Размеры указаны в мм

Zehnder Quaro Inox

Водяные модели для закрытых и открытых систем отопления, а также систем горячего водоснабжения

Zehnder Quaro Inox – современные дизайнерские полотенцесушители, состоящие из горизонтально расположенных трубок квадратного сечения 25 × 25 мм, приваренных к коллекторам квадратного сечения 30 × 30 мм.

Полотенцесушитель изготовлен из нержавеющей стали, все сварные швы невидимы благодаря применению технологии лазерной сварки.

Тепловая мощность указана в соответствии с испытаниями EN 442, европейский знак соответствия.

Возможны различные варианты подключения полотенцесушителя к трубопроводам:

- нижнее подключение по центру 2 × ½" с межосевым расстоянием 50 мм;
- разностороннее подключение 2 × ½".

В стандартной комплектации полотенцесушитель поставляется в исполнении «шлифованная матовая нержавеющая сталь».

Хромированное покрытие и специальные цвета невозможны.

Полотенцесушитель поставляется полностью готовым к монтажу (крепления для настенного монтажа в комплекте).

Макс. рабочее давление 10 бар
Макс. рабочая температура 110 °C

Преимущества

- Современный дизайн
- Большое количество типоразмеров полотенцесушителя
- Соответствует высоким требованиям к гигиене
- Скрытые и аккуратные кронштейны

Стандартное исполнение водяных моделей

- Поверхность – шлифованная матовая нержавеющая сталь
- Подключения 4 × ½" (внутренняя резьба): по центру межосевое расстояние 50 мм, по краям межосевое расстояние 268/418/568 мм
- Хромированный воздухоотводчик ½"
- Кронштейны в цвет полотенцесушителя
- Упаковка в стрейч-пленку и картонную коробку

Zehnder Quaro Inox



Модельный ряд

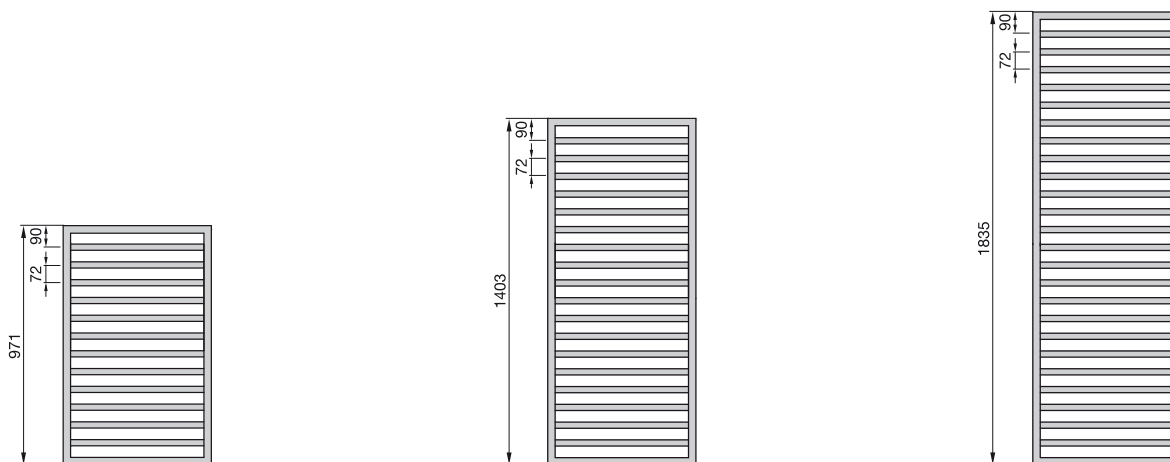

Водяные модели

Исполнение из нержавеющей стали

Модель	Высота Н мм	Длина L мм	Тепловая мощность при			Экспонента n	Объем V дм ³	Вес (без воды) М кг	Цена Нержавеющая сталь €
			(75/65/20 °C) Вт	(70/55/24 °C) Вт	(55/45/24 °C) Вт				
QAI-100-030	971	300	229	162	99	1,27	3,3	6,0	1 686,97
QAI-140-030	1403	300	321	228	138	1,27	4,7	8,3	1 777,04
QAI-180-030	1835	300	415	294	179	1,27	6,2	10,6	2 548,44
QAI-100-045	971	450	321	228	139	1,26	4,5	7,8	1 801,58
QAI-140-045	1403	450	450	320	195	1,26	6,4	10,8	1 896,60
QAI-180-045	1835	450	581	413	252	1,26	8,3	13,8	2 715,49
QAI-100-060	971	600	407	289	176	1,26	5,7	9,6	1 914,60
QAI-140-060	1403	600	572	407	248	1,26	8,0	13,3	2 014,53
QAI-180-060	1835	600	738	525	320	1,26	10,3	17,0	2 882,56

Специальное исполнение по запросу (за дополнительную плату). Аксессуары	Артикул	Цена, €
■ Фитинги Zehnder Comfort (серия «ХЕ»), цвета: белый, хромированное покрытие и матовая сталь	-	См. стр. 123
■ Термостат Zehnder SH, М 30 x 1,5, хромированный	819088	64,98
■ Термостат Zehnder SH, М 30 x 1,5, матовая сталь	819082	64,98

Zehnder Quaro Inox

10
bar**Водяные модели:**

Настенный монтаж

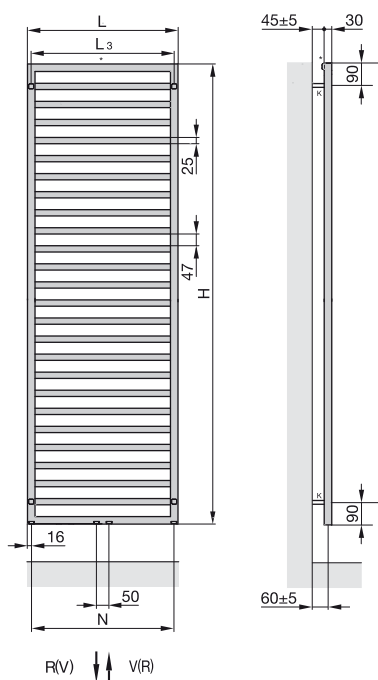

- H = Высота
- H₁ = 30 мм
- L = Длина
- L₃ = L - 30 мм
- K = Кронштейн
- V = Подающая магистраль 1/2"
- R = Обратная магистраль 1/2"
- * = Воздухоотводчик 1/2"/заглушка 1/2"
- N = Межосевое расстояние

Размеры указаны в мм

Zehnder Forma Inox

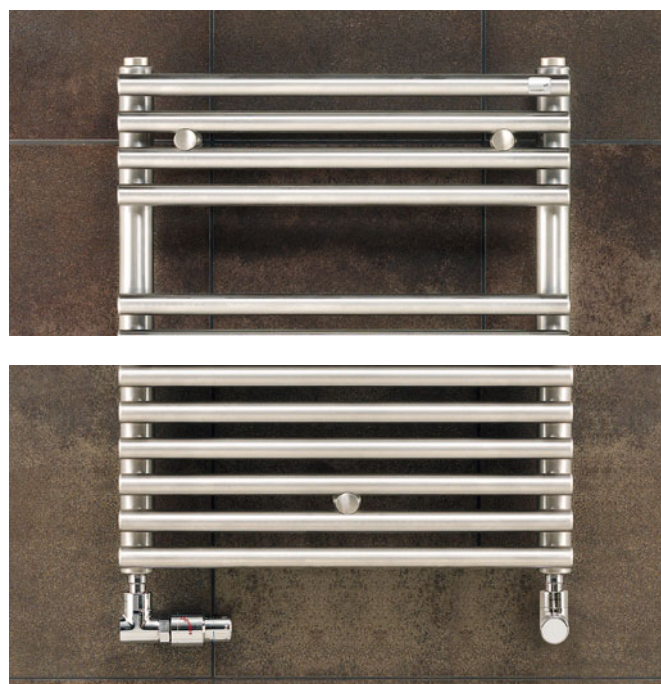
Водяные модели для закрытых и открытых систем отопления, а также систем горячего водоснабжения

Дизайнерские полотенцесушители Zehnder Forma Inox представляют собой сварную конструкцию из горизонтальных нагревательных труб круглого сечения Ø 25 мм, толщина стенки 1,25 мм и вертикальных коллекторов круглого сечения Ø 38 мм, толщина стенки 1,5 мм.

Соединения выполнены методом лазерной сварки, благодаря чему сварной шов практически незаметен.

Подключение 2 x ½" снизу в торцах коллекторов.

В стандартной комплектации полотенцесушитель поставляется в исполнении «шлифованная матовая нержавеющая сталь».

Полотенцесушитель поставляется полностью готовым к монтажу (крепления для настенного монтажа в комплекте).

Макс. рабочее давление
Макс. рабочая температура

10 бар
110 °C

Преимущества

- Привлекательный дизайн
- Большое расстояние до стены для удобства развешивания полотенец

Стандартное исполнение водяных моделей

- Поверхность – шлифованная матовая нержавеющая сталь
- Подключения 2 x ½" (внутренняя резьба) к подающей и обратной магистралям, снизу в торцах коллекторов
- Воздухоотводчик ½" и заглушка ½"
- Крепеж в цвет полотенцесушителя
- Упаковка в стрейч-пленку и картонную коробку

Zehnder Forma Inox



Модельный ряд

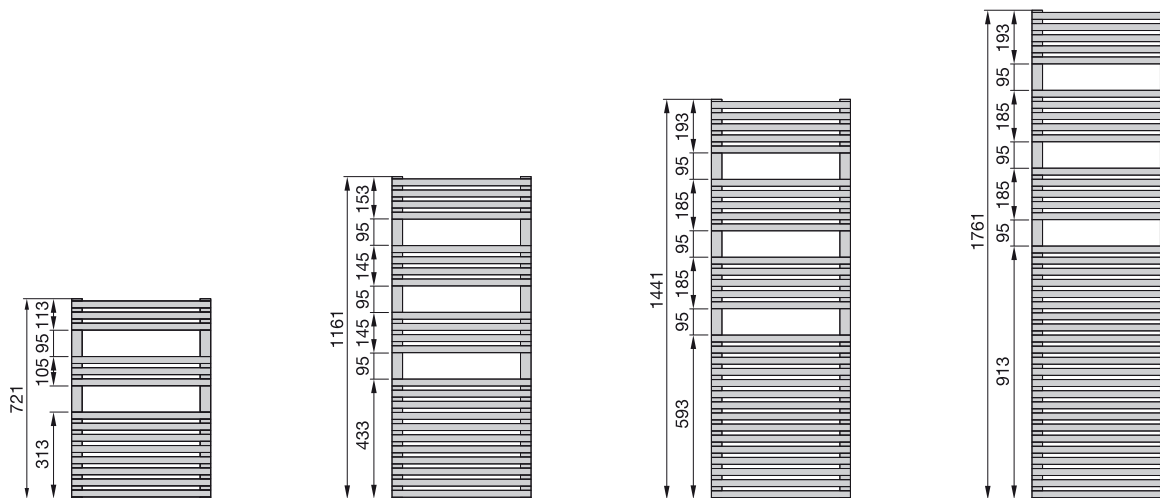

Водяные модели

Исполнение из нержавеющей стали

Модель	Высота Н мм	Длина L мм	Тепловая мощность при	Вес (без воды) М кг	Цена Нержавеющая сталь €
			75/65/20 °C Вт		
LFI-070-050	721	496	276	6,3	1 230,58
LFI-120-050	1161	496	430	10,5	1 464,14
LFI-150-050	1441	496	546	13,5	1 733,62
LFI-180-050	1761	496	683	16,9	2 065,95
LFI-120-060	1161	596	493	12,0	1 661,74

Специальное исполнение по запросу (за дополнительную плату). Аксессуары	Артикул	Цена, €
■ Фитинги Zehnder Comfort (серия «ХЕ»), белые, хромированные, а также в исполнении матовая сталь	-	См. стр. 123
■ Термостат Zehnder LH2, М 30 x 1,5, хромированный	819148	73,34
■ Термостат Zehnder SH, М 30 x 1,5, матовая сталь	819082	64,98

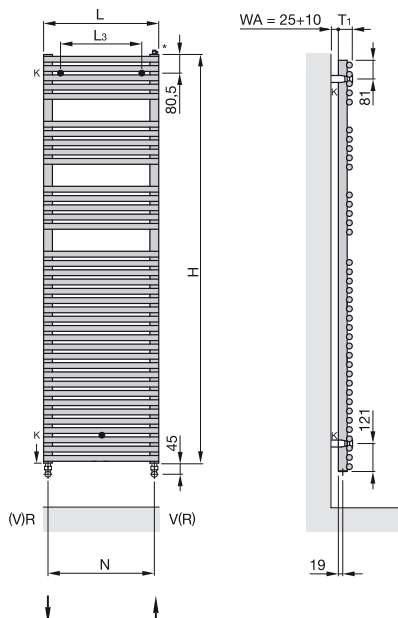

- H = Высота
- L = Длина
- T₁ = Глубина 60 мм
- K = Кронштейн
- WA = Расстояние до стены
- V = Подающая магистраль 1/2"
- R = Обратная магистраль 1/2"
- * = Воздухоотводчик 1/2"/заглушка 1/2"
- EL = Подключение нагревательного электропатрона
- N = Межосевое расстояние, L – 38 мм
- L₃ = L – 150 мм

Размеры указаны в мм

Zehnder Stalox



Водяные модели для закрытых и открытых систем отопления, а также систем горячего водоснабжения

Дизайнерские полотенцесушители Zehnder Stalox изготавливаются из высококачественной нержавеющей стали.

Конструкция полотенцесушителя состоит из круглых горизонтально расположенных нагревательных труб Ø 23 мм, соединенных с вертикально расположенными коллекторами квадратного сечения 30 x 30 мм.

Подключение 2 x 1/2" к подающей и обратной магистралям расположено снизу в торцах коллекторов.

Возможно окрашивание в цвет RAL 9016 (белый).

Полотенцесушитель поставляется полностью готовым к монтажу (крепления для настенного монтажа в комплекте).

Макс. рабочее давление
Макс. рабочая температура

12 бар
120 °C

Преимущества

- Привлекательный дизайн
- Большое расстояние до стены для удобства развешивания полотенец

Стандартное исполнение водяных моделей

- Исполнение поверхности – полированная глянцевая нержавеющая сталь
- Нижнее подключение 2 x 1/2" (внутренняя резьба)
- Воздухоотводчик 1/2"
- Крепеж в цвет полотенцесушителя
- Упаковка в стрейч-пленку и картонную коробку

Zehnder Stalox

12
bar

Модельный ряд

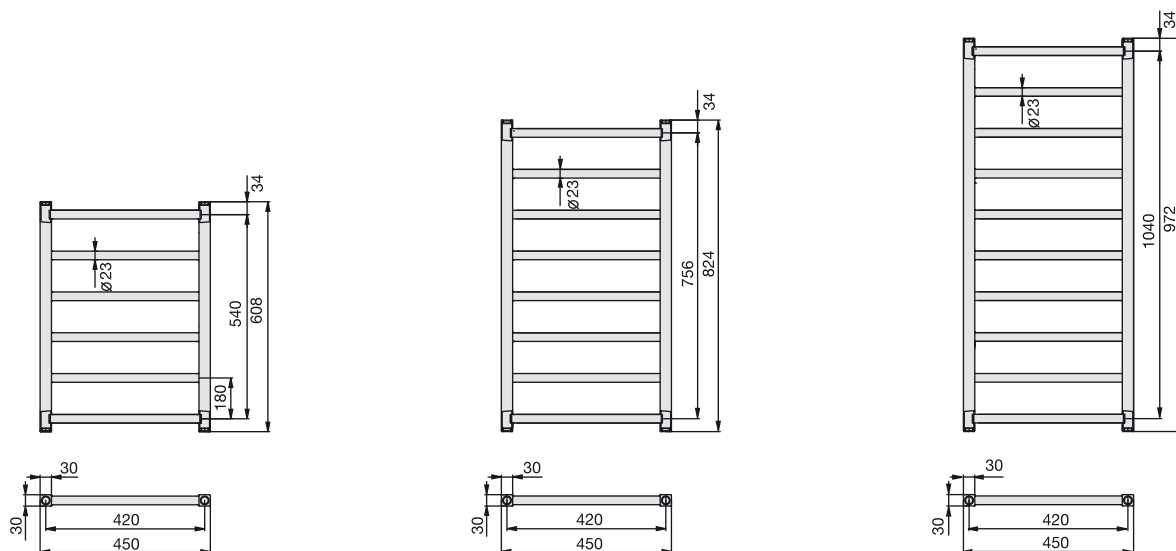

Водяные модели

Исполнение в цвете RAL 9016 (белый)

Модель	Высота H мм	Длина L мм	Тепловая мощность при		Вес (без воды) М кг	Цена RAL 9016 (белый) €
			75/65/20 °C Вт	105/71/18 °C Вт		
STX-060-045	608	450	190	236	3,4	453,75
STX-080-045	824	450	247	307	4,5	506,52
STX-100-045	1040	450	310	387	5,6	604,67

Исполнение «полированная глянцевая нержавеющая сталь»

Модель	Высота H мм	Длина L мм	Тепловая мощность при		Вес (без воды) М кг	Цена Нержавеющая сталь €
			75/65/20 °C Вт	105/71/18 °C Вт		
STXI-060-045	608	450	125	155	3,7	646,72
STXI-080-045	824	450	167	210	4,9	744,89
STXI-100-045	1040	450	209	263	6,3	876,33

Специальное исполнение по запросу (за дополнительную плату). Аксессуары	Артикул	Цена, €
■ Фитинги Zehnder Comfort (серия «ХЕ») белые, хромированные	-	См. стр. 123

Zehnder Vitalo Bar



Водяные модели для закрытых и открытых систем отопления, а также систем горячего водоснабжения

Полотенцесушители дизайн-серии Zehnder Vitalo Bar имеют гладкую лицевую и обратную панель, выполненную из алюминия. Внутри водяных моделей установлена медная трубка Ø 12 мм, которая встроена в сотовую структуру из алюминия, заключенную между двумя слоями натурального графита. Рама полотенцесушителя изготовлена из черного полиамида.

В зависимости от модели полотенцесушитель комплектуется одним или двумя хромированными полотенцедержателями. Теплоотдача соответствует нормам EN 442. Полотенцесушитель допущен для использования в странах Европейского союза (маркировка CE).

Подключение к подающей/обратной магистрали: нижнее по центру, внутренняя резьба 1/2" межосевое расстояние 50 мм. Возможно исполнение полотенцесушителей в комплекте с фитингами Zehnder EasyFit для скрытого монтажа.

Подключение к подающей/обратной магистрали в этом случае: заднее нижнее по центру 2 x 3/4" внешняя резьба, межосевое расстояние 50 мм.

В комплект поставки входит термовентиль с регулировочным диском, а также раскладной механизм для монтажа. В стандартном исполнении полотенцесушитель окрашивается в цвет RAL 9016 (белый).

Полотенцесушитель поставляется полностью готовым к монтажу (крепления для настенного монтажа в комплекте).

Рабочее давление	макс. 10 бар
Рабочее давление Zehnder EasyFit	макс. 6 бар
Рабочая температура	макс. 80 °C

Преимущества

- Инновационные технологии отопления
- Небольшая толщина и малый вес
- Индивидуальный, ни с чем не сравнимый дизайн
- Удобное боковое навешивание полотенец на полотенцедержатели
- Высокая гигиеничность и легкий уход
- Возможность использования встроенного фитинга Zehnder
- Возможно исполнение полотенцесушителей в комплекте с фитингами Zehnder EasyFit для скрытого монтажа

Электрические модели

Полотенцесушители дизайн-серии Zehnder Vitalo Bar имеют гладкую лицевую и обратную панель, выполненную из алюминия. Внутри электрических моделей проложен нагревающий элемент, который встроен в сотовую структуру из алюминия, заключенную между двумя слоями натурального графита. Рама полотенцесушителя изготовлена из черного полиамида.

В зависимости от модели полотенцесушитель комплектуется одним или двумя хромированными полотенцедержателями. Теплоотдача соответствует нормам EN 442. Полотенцесушитель допущен для использования в странах Европейского союза (маркировка CE).

Полотенцесушитель имеет встроенный электропатрон RACY-S. Электропатрон сертифицирован Германской электротехнической ассоциацией (VDE), надежно защищен от попадания внутрь брызг воды и рассчитан на подключение в сеть 230 V ± 10 %, имеет сетевой шнур длиной 1,2 м с евровилкой.

Контроль комнатной температуры осуществляется с помощью комнатного термостата дистанционного управления (пульт управления), который можно установить на стене помещения или хранить в любом удобном месте (расстояние от прибора не более 1,5 м). Видимые элементы управления на корпусе полотенцесушителя отсутствуют.

В стандартном исполнении полотенцесушитель окрашивается в цвет RAL 9016 (белый). Возможно исполнение в другом цвете, а также исполнение «анодированный алюминий». Полотенцесушитель поставляется полностью готовым к монтажу (крепления для настенного монтажа в комплекте).

Преимущества электрических моделей с электропатроном RACY-S и дистанционным пультом управления

- Экономичное потребление электроэнергии – меньше на 38% по сравнению с другими электропатронами
- Быстрый нагрев
- Контроль комнатной температуры
- Возможность установки дневной/недельной температурной программы в соответствии с потребностями пользователя
- Функция таймера
- Защита от включения при недостаточном уровне теплоносителя
- Функция контроля открытых окон

Zehnder Vitalo Bar



Модельный ряд

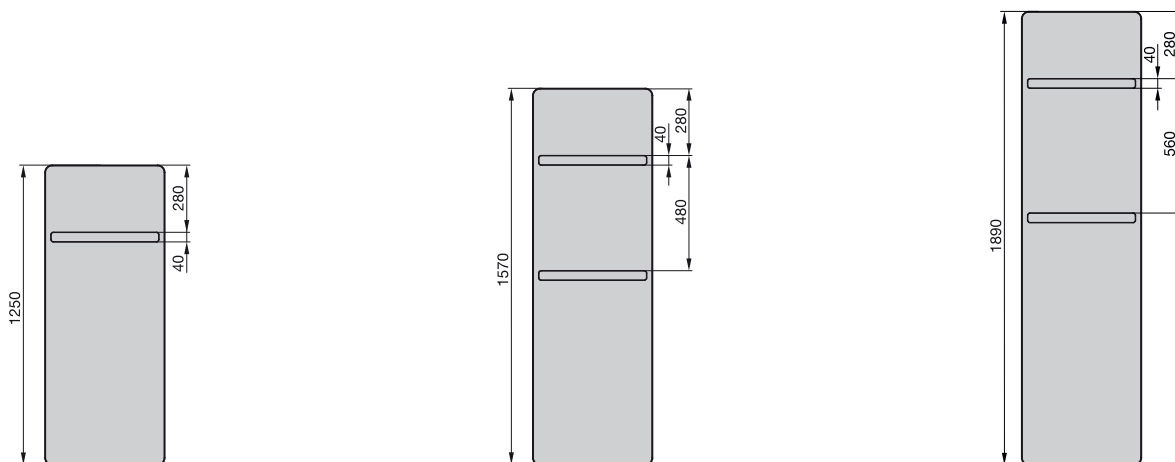

Водяные модели, нижнее подключение по центру, межосевое расстояние 50 мм

Исполнение в цвете RAL, в комплекте с хромированным полотенцедержателем

Модель	Высота H мм	Длина L мм	Тепловая мощность при			Экспонента n	Объем V дм ³	Вес (без воды) M кг	Цена RAL 9016 (белый) €	Цена ① Кат. 1 €
			(75/65/20 °C) Вт	(70/55/24 °C) Вт	(55/45/24 °C) Вт					
VIP-125-040	1250	400	465	334	207	1,22	0,7	7,0	1 403,38	1 614,99
VIP-160-040	1570	400	546	394	246	1,20	0,7	9,3	1 655,43	1 870,14
VIP-190-040	1890	400	673	485	302	1,21	0,9	10,9	1 853,03	2 131,55
VIP-125-050	1250	500	555	399	247	1,22	0,8	8,7	1 431,39	1 647,67
VIP-160-050	1570	500	676	487	303	1,21	0,9	11,4	1 689,66	1 907,49
VIP-190-050	1890	500	834	601	374	1,21	1,1	12,7	1 890,38	2 173,55
VIP-125-060	1250	600	641	462	287	1,21	0,9	10,5	1 476,51	1 694,33
VIP-160-060	1570	600	806	581	361	1,21	1,0	13,6	1 744,13	1 980,62
VIP-190-060	1890	600	994	716	446	1,21	1,3	14,6	1 949,51	2 234,22

Водяные модели, подключение с использованием фитингов Zehnder EasyFit

Исполнение в цвете RAL, в комплекте с хромированным полотенцедержателем

Модель	Высота H мм	Длина L мм	Тепловая мощность при			Экспонента n	Объем V дм ³	Вес (без воды) M кг	Цена RAL 9016 (белый) €	Цена ① Кат. 1 €
			(75/65/20 °C) Вт	(70/55/24 °C) Вт	(55/45/24 °C) Вт					
VIPK-125-040	1275	400	465	334	207	1,22	0,7	9,5	1 761,24	1 972,83
VIPK-160-040	1595	400	546	394	246	1,20	0,7	11,8	2 013,30	2 227,99
VIPK-190-040	1915	400	673	485	302	1,21	0,9	13,4	2 210,87	2 489,37
VIPK-125-050	1275	500	555	399	247	1,22	0,8	11,2	1 789,24	2 005,51
VIPK-160-050	1595	500	676	487	303	1,21	0,9	13,9	2 047,50	2 265,33
VIPK-190-050	1915	500	834	601	374	1,21	1,1	15,2	2 248,23	2 531,41
VIPK-125-060	1275	600	641	462	287	1,21	0,9	13,0	1 834,37	2 052,21
VIPK-160-060	1595	600	806	581	361	1,21	1,0	16,1	2 101,97	2 338,45
VIPK-190-060	1915	600	994	716	446	1,21	1,3	17,1	2 307,34	2 592,06

① Информация об исполнении в специальных цветах категории 1 и 2 в разделе «Специальное исполнение» и цветовой палитре на последней странице прайс-листа

② Общая высота, включая коробку фитингового соединения Zehnder EasyFit

Zehnder Vitalo Bar

**Электрические модели**

Исполнение в цвете RAL, в комплекте с хромированным полотенцедержателем

Модель	Высота	Длина	Электропатрон	Цена RAL 9016 (белый) €	Цена ① Кат. 1 €
	Н мм	L мм			
VIPE-125-040/GD	1250	400	350	1 811,03	2 024,18
VIPE-160-040/GD	1570	400	500	2 137,75	2 350,91
VIPE-190-040/GD	1890	400	500	2 391,38	2 669,86
VIPE-160-050/GD	1570	500	500	2 181,32	2 399,14
VIPE-190-050/GD	1890	500	750	2 441,15	2 724,32
VIPE-190-060/GD	1890	600	1000	2 515,85	2 800,55

Исполнение в цвете «анодированный алюминий», в комплекте с хромированным полотенцедержателем

Модель	Высота	Длина	Электропатрон	Цена Анодированный алюминий €
	Н мм	L мм		
VIPES-160-40/GD	1570	400	350	2 350,91
VIPES-190-40/GD	1890	400	500	2 669,86
VIPES-160-50/GD	1570	500	500	2 399,14
VIPES-190-50/GD	1890	500	500	2 724,32
VIPES-190-60/GD	1890	600	750	2 800,55

Стандартное исполнение водяных моделей

- Окраска порошковой эмалью в соответствии с нормами DIN 55900, стандартный цвет – RAL 9016 (белый)
- Подключение к подающей/обратной магистрали 2 x ½" (внутренняя резьба) по центру, межосевое расстояние 50 мм
- Хромированный воздухоотводчик ½"
- Хромированный полотенцедержатель:
 - 1 шт. для моделей с монтажной высотой 1250 мм,
 - 2 шт. для моделей с монтажной высотой 1570 и 1890 мм
- Монтажный комплект в цвет полотенцесушителя
- Комплект фитингов EasyFit®
- Упаковка в стрейч-пленку и картонную коробку

Стандартное исполнение электрических моделей

- Окраска порошковой эмалью в соответствии с нормами (DIN 55900, стандартный цвет – RAL 9016 (белый))
- Электропатрон RACY-S с дистанционным пультом управления
- Хромированный полотенцедержатель:
 - 1 шт. для моделей с монтажной высотой 1250 мм,
 - 2 шт. для моделей с монтажной высотой 1570 и 1890 мм
- Монтажный комплект в цвет полотенцесушителя
- Упаковка в стрейч-пленку и картонную коробку

Специальное исполнение по запросу (за дополнительную плату). Аксессуары	Артикул	Цена, €
■ Цвета категории 2 (наценка к категории 1) кроме исполнения Technoline (прозрачный лак)	A700011640	144,92
■ Встроенный термовентиль в комплекте с термостатом, см. таблицу Zehnder EasyFit	-	См. таблицу стр. 16
■ Фитинги Zehnder Comfort (серия «ХЕ»), белые, хромированные, а также в исполнении матовая сталь	-	См. стр. 123

① Информация об исполнении в специальных цветах категории 1 и 2 в разделе «Специальное исполнение» и цветовой палитре на последней странице прайс-листа

② Комплект фитингов EasyFit входит в стандартную комплектацию только для моделей VIPK

Zehnder Vitalo Bar



Водяные модели:

Настенный монтаж

Подключение с использованием фитингов Zehnder EasyFit¹⁾

Электрические модели:

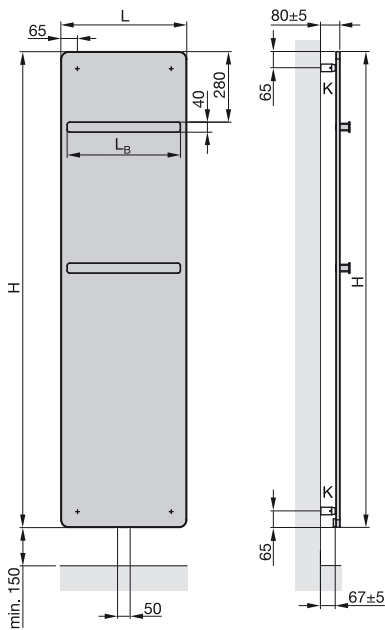

R(V) ↓ ↑ V(R)

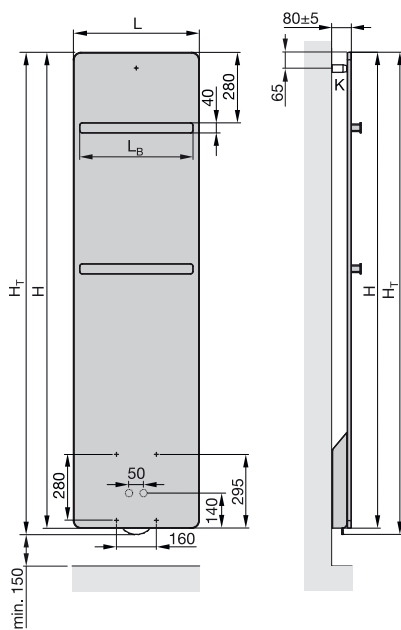
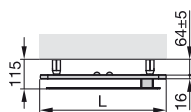

R(V) ↓ ↑ V(R)

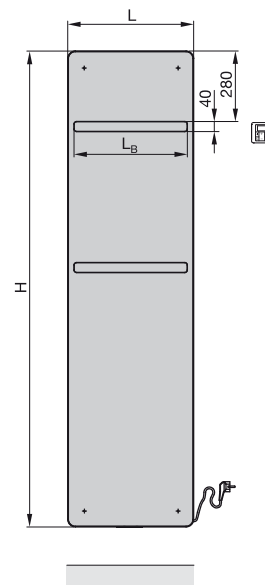
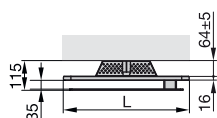

- H = Монтажная высота
 H_T = Общая монтажная высота, H + 25 mm
 L = Монтажная длина
 L_B = Длина полотенцедержателя, L - 50 мм²⁾
 V = Подающая магистраль
 R = Обратная магистраль
 K = Кронштейн

Размеры указаны в мм

¹⁾ Без внутреннего байпаса для однотрубной системы

²⁾ Полотенцедержатель: 1 шт. для моделей высотой 1250 мм, 2 шт. для моделей высотой 1570 и 1890 мм

Zehnder Vitalo Spa



Водяные модели для закрытых и открытых систем отопления, а также систем горячего водоснабжения

Полотенцесушители дизайн-серии Zehnder Vitalo Spa имеют гладкую лицевую и обратную панель, выполненную из алюминия. Рама полотенцесушителя изготовлена из черного полиамида. В зависимости от своей высоты полотенцесушитель имеет один или два выреза для навешивания полотенец. Теплоотдача соответствует нормам EN 442. Полотенцесушитель допущен для использования в странах Европейского союза (маркировка CE). Внутри водяных моделей установлена медная трубка Ø 12 мм, которая встроена в сотовую структуру из алюминия, заключенную между двумя слоями натурального графита.

Подключение к подающей/обратной магистрали: нижнее по центру, внутренняя резьба ½", межсоединительное расстояние 50 мм. Возможно исполнение полотенцесушителей в комплекте с фитингами Zehnder EasyFit для скрытого монтажа. Подключение к подающей/обратной магистрали в этом случае: заднее нижнее по центру 2 x ¾" внешняя резьба, межсоединительное расстояние 50 мм.

В комплект поставки входит термовентиль с регулировочным диском, а также раскладной механизм для монтажа.

В стандартном исполнении полотенцесушитель окрашивается в цвет RAL 9016 (белый), возможно исполнение в других цветах.

Полотенцесушитель поставляется полностью готовым к монтажу (крепления для настенного монтажа в комплекте).

Рабочее давление	макс. 10 бар
Рабочее давление Zehnder EasyFit	макс. 6 бар
Рабочая температура	макс. 80 °C

Преимущества

- Инновационные технологии отопления
- Небольшая толщина и малый вес
- Индивидуальный, ни с чем не сравнимый дизайн
- Стильные вырез(ы) для размещения полотенец
- Высокая гигиеничность и легкий уход
- Возможность использования встроенного фитинга Zehnder EasyFit

Электрические модели

Полотенцесушители дизайн-серии Zehnder Vitalo Spa имеют гладкую лицевую и обратную панель, выполненную из алюминия. Рама полотенцесушителя изготовлена из черного полиамида. В зависимости от своей высоты полотенцесушитель имеет один или два выреза для навешивания полотенец. Теплоотдача соответствует нормам EN 442. Полотенцесушитель допущен для использования в странах Европейского союза (маркировка CE). Внутри электрических моделей проложен нагревающий элемент, который встроен в сотовую структуру из алюминия, заключенную между двумя слоями натурального графита.

Контроль комнатной температуры осуществляется с помощью комнатного термостата дистанционного управления (пульт управления), который можно установить на стене помещения или хранить в любом удобном месте (расстояние от прибора не более 1,5 м). Видимые элементы управления на корпусе полотенцесушителя отсутствуют. Полотенцесушитель соответствует нормам Ассоциации по электрическим, электронным и информационным технологиям (VDE). Полотенцесушитель рассчитан на подключение в сеть 230 V ± 10 %, имеет сетевой шнур длиной 1,2 м с евровилкой.

Индивидуально настраиваемые программы отопления позволяют поддерживать оптимальный температурный микроклимат в помещении.

В стандартном исполнении полотенцесушитель окрашивается в цвет RAL 9016 (белый). Возможно исполнение в другом цвете, а также исполнение «анодированный алюминий».

Полотенцесушитель поставляется полностью готовым к монтажу (крепления для настенного монтажа в комплекте).

Преимущества электрических моделей с электропатроном RACY-S и дистанционным пультом управления

- Экономичное потребление электроэнергии – меньше на 38% по сравнению с другими электропатронами
- Быстрый нагрев
- Контроль комнатной температуры
- Возможность установки дневной/недельной температурной программы в соответствии с потребностями пользователя
- Функция таймера
- Защита от включения при недостаточном уровне теплоносителя
- Функция контроля открытых окон

Zehnder Vitalo Spa



Модельный ряд

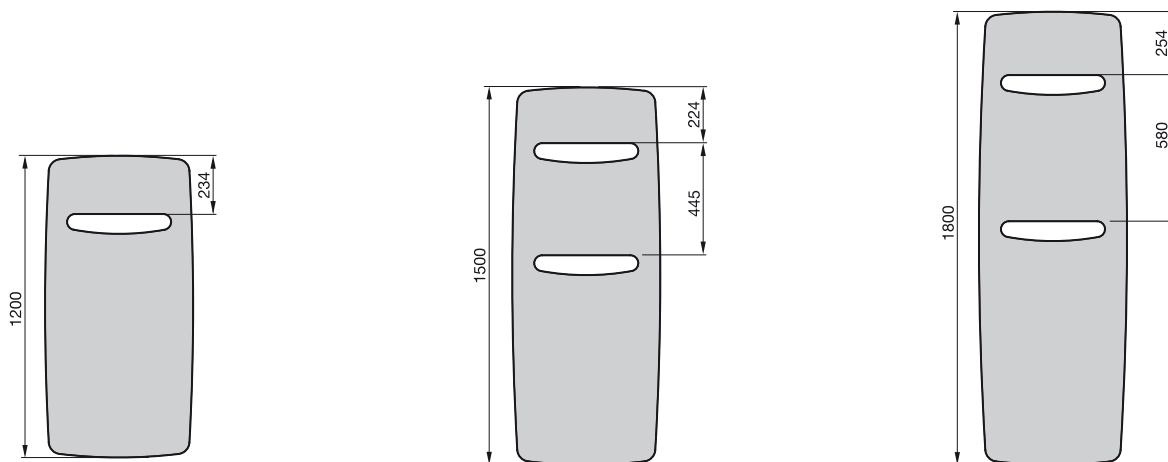

Водяные модели, нижнее подключение по центру, межосевое расстояние 50 мм

Исполнение в цвете RAL, с окошками для полотенец

Модель	Высота H мм	Длина L мм	Тепловая мощность при			Экспонента n	Объем V дм ³	Вес (без воды) M кг	Цена RAL 9016 (белый) €	Цена ① Кат. 1 €
			(75/65/20 °C) Вт	(70/55/24 °C) Вт	(55/45/24 °C) Вт					
VIT-120-050	1200	490	483	349	218	1,20	0,6	7,1	1 258,70	1 470,29
VIT-150-050	1500	490	605	435	269	1,22	0,7	8,4	1 485,86	1 699,01
VIT-180-050	1800	490	714	516	322	1,20	0,8	10,2	1 661,66	1 940,17
VIT-120-060	1200	590	595	426	263	1,23	0,7	8,6	1 297,60	1 513,86
VIT-150-060	1500	590	703	507	315	1,21	0,8	9,8	1 532,53	1 750,37
VIT-180-060	1800	590	869	626	390	1,21	1,0	11,9	1 713,02	1 996,16
VIT-180-070	1800	690	1036	742	458	1,23	1,1	14,0	1 884,14	2 168,87

Водяные модели, подключение с использованием фитингов Zehnder EasyFit

Исполнение в цвете RAL, с окошками для полотенец

Модель	Высота H ^② мм	Длина L мм	Тепловая мощность при			Экспонента n	Объем V дм ³	Вес (без воды) M кг	Цена RAL 9016 (белый) €	Цена ① Кат. 1 €
			(75/65/20 °C) Вт	(70/55/24 °C) Вт	(55/45/24 °C) Вт					
VITK-120-050	1225	490	483	349	218	1,20	0,6	9,6	1 616,55	1 828,14
VITK-150-050	1525	490	605	435	269	1,22	0,7	10,9	1 843,71	2 056,83
VITK-180-050	1825	490	714	516	322	1,20	0,8	12,7	2 019,50	2 298,02
VITK-120-060	1225	590	595	426	263	1,23	0,7	11,1	1 655,43	1 871,71
VITK-150-060	1525	590	703	507	315	1,21	0,8	12,3	1 890,38	2 108,20
VITK-180-060	1825	590	869	626	390	1,21	1,0	14,4	2 070,86	2 354,01
VITK-180-070	1825	690	1036	742	458	1,23	1,1	16,5	2 241,99	2 526,72

① Информацию об исполнении в специальных цветах категории 1 и 2 см. раздел «Специальное исполнение» и цветовую палитру на последней странице прайс-листа

② Общая высота, включая коробку фитингового соединения Zehnder EasyFit

Zehnder Vitalo Spa

**Электрические модели**

Исполнение в цвете RAL, с окошками для полотенец

Модель	Высота	Длина	Электропатрон	Цена RAL 9016 (белый) €	Цена ① Кат. 1 €
	Н мм	L мм			
VITE-150-050/GD	1500	490	500	1 946,37	2 159,52
VITE-180-050/GD	1800	490	750	2 176,66	2 455,15
VITE-150-060/GD	1500	590	750	2 007,07	2 224,87
VITE-180-060/GD	1800	590	750	2 245,10	2 526,72
VITE-180-070/GD	1800	690	1000	2 467,60	2 752,33

Исполнение в цвете «анодированный алюминий», с окошками для полотенец

Модель	Высота	Длина	Электропатрон	Цена Анодированный алюминий €
	Н мм	L мм		
VITES-150-50/GD	1500	490	350	2 159,52
VITES-180-50/GD	1800	490	500	2 455,15
VITES-150-60/GD	1500	590	500	2 224,87
VITES-180-60/GD	1800	590	500	2 526,72
VITES-180-70/GD	1800	690	750	2 752,33

Стандартное исполнение водяных моделей

- Окраска порошковой эмалью в соответствии с нормами DIN 55900, стандартный цвет – RAL 9016 (белый)
- Подключение к подающей/обратной магистрали 2 x 1/2" (внутренняя резьба) по центру, межосевое расстояние 50 мм
- Хромированный воздухоотводчик 1/2"
- Монтажный комплект в цвет полотенцесушителя
- Комплект фитингов EasyFit®
- Упаковка в стрейч-пленку и картонную коробку

Стандартное исполнение электрических моделей

- Окраска порошковой эмалью в соответствии с нормами DIN 55900, стандартный цвет – RAL 9016 (белый)
- Электропатрон RACY-S с дистанционным пультом управления
- Монтажный комплект в цвет полотенцесушителя
- Упаковка в стрейч-пленку и картонную коробку

Специальное исполнение по запросу (за дополнительную плату). Аксессуары	Артикул	Цена, €
■ Цвета категории 2 (наценка к категории 1) кроме исполнения Technoline (прозрачный лак)	A700011640	144,92
■ Встроенный термовентиль в комплекте с термостатом, см. таблицу Zehnder EasyFit	-	См. таблицу стр. 20
■ Фитинги Zehnder Comfort (серия «ХЕ»), белые, хромированные, а также в исполнении матовая сталь	-	См. стр. 123

① Информация об исполнении в специальных цветах категории 1 и 2 в разделе «Специальное исполнение» и цветовой палитре на последней странице прайс-листа

② Комплект фитингов EasyFit входит в стандартную комплектацию только для моделей VITK

Zehnder Vitalo Spa



Водяные модели:

Настенный монтаж

Подключение с использованием фитингов Zehnder EasyFit¹⁾

Электрические модели:

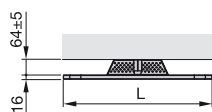
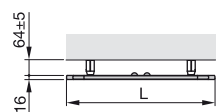
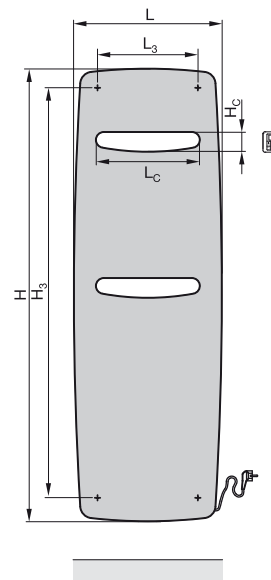
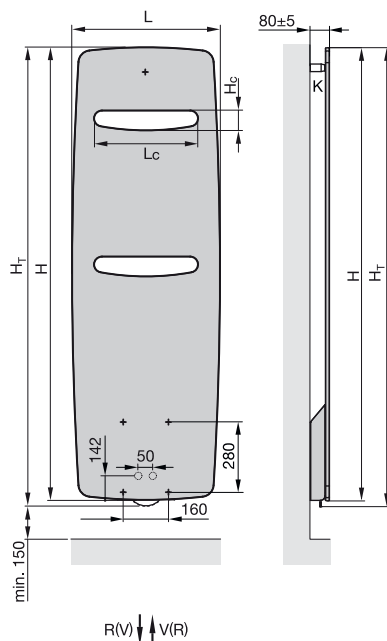
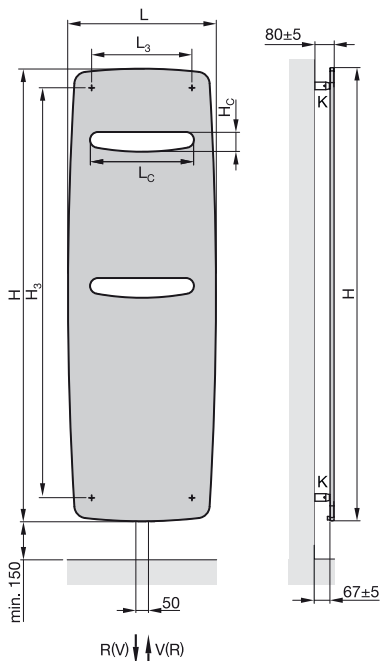

Размеры отверстий и точки крепления

H мм	L мм	H _c мм	L _c мм	H ₃ мм	L ₃ мм
1200	490	69	330	1043	320
1500	490	69	330	1344	310
1800	490	69	330	1645	299
1200	590	76	410	1032	421
1500	590	76	410	1333	410
1800	590	76	410	1635	399
1800	690	85	495	1621	500

H = Монтажная высота

L = Монтажная длина

H_r = Общая монтажная высота, H + 25 mm

H_c = Высота выреза²⁾

L_c = Длина выреза²⁾

H₃ = Расстояние между точками крепления по вертикали

L₃ = Расстояние между точками крепления по горизонтали

V = Подающая магистраль

R = Обратная магистраль

K = Кронштейн

Размеры указаны в мм

¹⁾ Без внутреннего байпаса для однотрубной системы

²⁾ Окошко для полотенец: 1 шт. для моделей высотой 1200 мм, 2 шт. для моделей высотой 1500 и 1800 мм

Zehnder Nobis

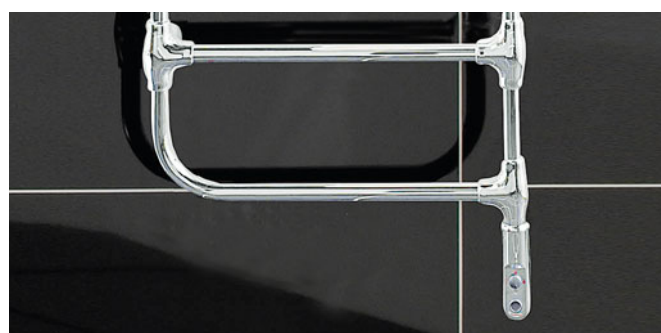
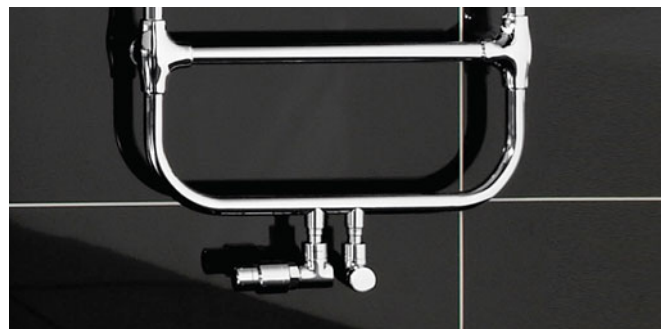

Водяные модели для закрытых и открытых систем отопления, а также систем горячего водоснабжения

Дизайнерские полотенцесушители Zehnder Nobis выполнены из латуни в традиционном стиле. Горизонтально расположенные нагревательные трубы Ø 25 мм соединены с коллекторами с помощью муфт, имеющих скругленные формы.

Большое расстояние между горизонтальными трубами делает эти полотенцесушители очень удобными для использования.

Нижнее подключение ½" к подающей и обратной магистрали расположено по центру (межосевое расстояние 50 мм).

Воздухоотводчик ½" устанавливается в верхней части полотенцесушителя по центру.

В стандартном исполнении полотенцесушители изготавливаются с хромированным покрытием.

Полотенцесушитель поставляется полностью готовым к монтажу (крепления для настенного монтажа в комплекте).

Макс. рабочее давление	12 бар
Макс. рабочая температура	110 °C

Преимущества

- Классический дизайн
- Высококачественное хромированное покрытие
- Подключение с межосевым расстоянием 50 мм – по центру
- Большое расстояние между нагревательными трубами, что позволяет комфортно разместить полотенца

Электрические модели

Дизайнерские полотенцесушители Zehnder Nobis выполнены из латуни в традиционном стиле. Горизонтально расположенные нагревательные трубы Ø 25 мм соединены с коллекторами с помощью муфт, имеющих скругленные формы.

Большое расстояние между горизонтальными трубами делает эти полотенцесушители очень удобными для использования.

Полотенцесушители комплектуются встроенным нагревательным электропатроном DBM мощностью 150 Вт, рассчитанным на подключение в сеть 230 V ± 10 %, имеет сетевой шнур длиной 1,2 м с евровилкой.

Электропатрон одобрен Германской электротехнической ассоциацией (VDE).

В стандартном исполнении полотенцесушители изготавливаются с хромированным покрытием.

Полотенцесушитель, заполненный негорючим теплоносителем, поставляется полностью готовым к монтажу (крепления для настенного монтажа в комплекте).

Преимущества электрических моделей с электропатроном DBM

- 4 режима работы: «Защита от замерзания», «Нагрев прибора до 70 °C», «Нагрев прибора до 40 °C», «Максимальный нагрев в течение 2-х часов»
- Функция таймера
- Система защиты от «сухого» включения (при недостаточном уровне теплоносителя)
- Не требует дополнительного блока управления

Zehnder Nobis

**Водяные модели**

Хромированное покрытие

Модель	Высота H мм	Длина L мм	Тепловая мощность при			Экспонента n	Объем V дм ³	Вес (без воды) М кг	Цена Хромированное покрытие €
			75/65/20 °C Вт	70/55/24 °C Вт	55/45/24 °C Вт				
NOB-100-050	965	500	185	131	79	1,28	2,0	6,6	1 360,00
NOB-150-050	1520	500	288	203	122	1,30	3,2	10,8	1 892,51

Электрические модели

Хромированное покрытие

Модель	Высота H мм	Длина L мм	Электропатрон	Цена Хромированное покрытие €
			Вт	
NOBE-100-050/DD	1104	500	150	2 244,74

Стандартное исполнение водяных моделей

- Хромированное покрытие поверхности
- Подключение к подающей/обратной магистрали 2 x 1/2" (внутренняя резьба) по центру, межосевое расстояние 50 мм
- Предустановленный воздухоотводчик 1/2"
- Крепеж в цвет полотенцесушителя
- Упаковка в стрейч-пленку и картонную коробку

Стандартное исполнение электрических моделей

- Хромированное покрытие поверхности
- Заполнение негорючим теплоносителем (морозостойчивость до -20 °C)
- Встроенный электропатрон DBM, внизу справа
- Крепеж в цвет полотенцесушителя
- Упаковка в стрейч-пленку и картонную коробку

Специальное исполнение по запросу (за дополнительную плату). Аксессуары

	Артикул	Цена, €
■ Термостат Zehnder DH, M 30 x 1,5, хромированный	819058	64,85
■ Фитинги Zehnder Comfort, термовентили серии «XE» угловые 1/2", хромированные	628128	206,72
■ Фитинги Zehnder Comfort, запорно-регулирующий вентиль серии «XE» угловые 1/2", хромированные	632128	206,72

Водяные модели:

Настенный монтаж

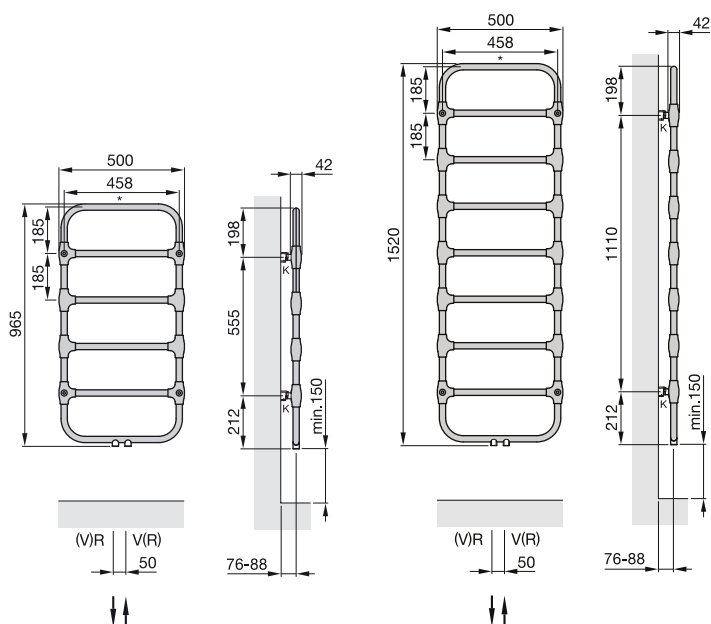
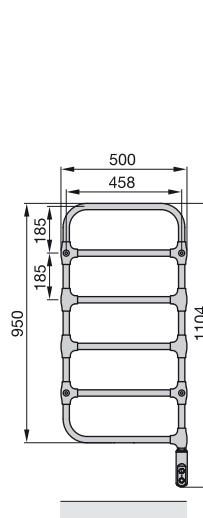
**Электрические модели:**

V = Подающая магистраль
R = Обратная магистраль
K = Кронштейн
* = Воздухоотводчик 1/2"

Размеры указаны в мм

① Общая высота, с учетом нагревательного электропатрона

Zehnder Yucca Star

Водяные модели для закрытых и открытых систем отопления, а также систем горячего водоснабжения

Внешний облик дизайнерских полотенцесушителей Zehnder Yucca Star определяют сгруппированные по пять штук горизонтально расположенные нагревательные трубы \varnothing 20 мм, прикрепленные к вертикальным коллекторам \varnothing 30 мм. Материал труб и коллекторов – латунь.

Подключение 4 x 1/2" к подающей и обратным магистралям. Межосевое расстояние составляет 50 мм. Полотенцесушитель может быть подключен как в однотрубные, так и в двухтрубные системы отопления.

В стандартном исполнении полотенцесушители окрашиваются в цвет RAL 9016 (белый), возможно исполнение в другом цвете или хромированное покрытие.

Полотенцесушители поставляются готовыми к монтажу, в комплекте с настенными кронштейнами в цвет полотенцесушителя.

Макс. рабочее давление
Макс. рабочая температура

12 бар
120 °C

Стандартное исполнение

- Окраска порошковой эмалью в цвет RAL 9016 (белый)
- Подключение 4 x 1/2"
- Воздухоотводчик 2 x 1/2"
- Крепеж в цвет полотенцесушителя
- Упаковка в стрейч-пленку и картонную коробку

Zehnder Yucca Star



Модельный ряд

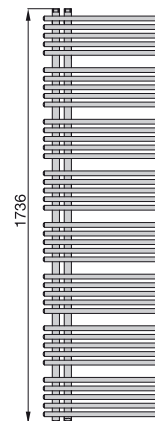
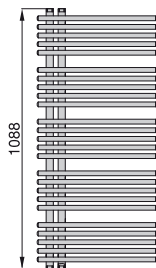
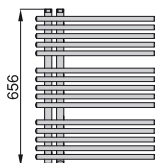

Модель	Высота Н мм	Длина L мм	Тепловая мощность при		Вес (без воды) М кг	Цена RAL 9016 (белый) €	Цена ① Кат. 1 €	Цена Хромированное покрытие €
			75/65/20 °C Вт	70/55/24 °C Вт				

Исполнение в цвете RAL

YAS-070-050	656	500	309	388	6,0	986,71	1 134,71	-
YAS-120-050	1088	500	492	621	9,8	1 337,51	1 538,13	-
YAS-180-050	1736	500	759	960	15,8	1 896,65	2 181,12	-

Хромированное покрытие

YASC-070-050	656	500	203	257	6,0	-	-	1 867,93
YASC-120-050	1088	500	338	429	9,8	-	-	2 269,37
YASC-180-050	1736	500	544	691	15,8	-	-	2 905,23

Специальное исполнение по запросу (за дополнительную плату). Аксессуары

	Артикул	Цена, €
■ Цвета категории 2 (наценка к категории 1); включая исполнение Technolipe (прозрачный лак)	011640	144,92
■ Окраска в цвет M0332 Inox Look (исполнение поверхности «под нержавеющую сталь»): наценка к к категории 1 (снижение теплоотдачи 6-13%)	012332	217,39
■ Аксессуары	-	См. стр. 118
■ Щетка из овечьей шерсти	601040	73,42
■ Присоединительная арматура с короткой декоративной крышкой (для водяных моделей), цвет крышки: белый	976021	209,76
■ Присоединительная арматура с короткой декоративной крышкой (для водяных моделей), цвет крышки: в цвете Кат. 1, Кат. 2	976029	224,80
■ Присоединительная арматура с короткой декоративной крышкой (для водяных моделей), цвет крышки: хромированное покрытие	976028	278,54
■ Термостат Zehnder DH, M 30 x 1,5, белый	819050	42,56
■ Термостат Zehnder DH, M 30 x 1,5, хромированный	819058	64,85
■ Фитинги Zehnder Comfort (серия «ХЕ») белые, хромированные, а также в исполнении матовая сталь	-	См. стр. 123

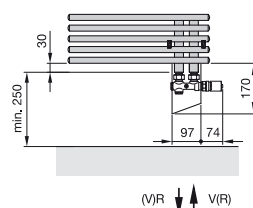
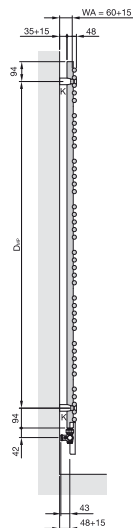
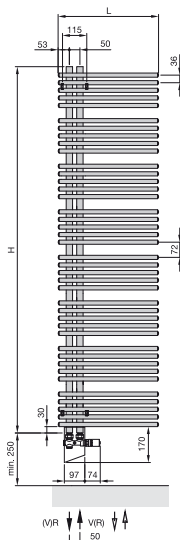

- H = Высота
- L = Длина
- K = Кронштейн
- WA = Расстояние до стены
- V = Подающая магистраль
- R = Обратная магистраль
- D_{кр} = Расстояние между кронштейнами

Размеры указаны в мм

① Информация об исполнении в специальных цветах категории 1 и 2 в разделе «Специальное исполнение» и цветовой палитре на последней странице прайс-листа

Zehnder Bluebell

13
bar
Водяные модели для закрытых и открытых систем отопления, а также систем горячего водоснабжения

Элегантный, сдержанный, утонченный полотенцесушитель в виде классической лестницы и специальным окошком для удобной сушки полотенец. Особенностью данной модели является то, что она изготовлена из нержавеющей стали с повышенным содержанием никеля и молибдена. Наличие этих элементов в нержавеющей стали значительно повышает ее антикоррозийные свойства, благодаря чему эксплуатация возможна даже в очень агрессивных средах.

Снаружи металл обрабатывается методом шлифования, что придает поверхности полотенцесушителя благородную матовость.

Конструкция данного полотенцесушителя состоит из круглых горизонтально расположенных нагревательных труб \varnothing 16 мм, соединенных с вертикально расположенными коллекторами круглого сечения \varnothing 32 мм. Подключение 2 x 1/2" к подающей и обратной магистралям расположено снизу в торцах коллекторов.

Полотенцесушитель поставляется в упаковке, готовым к монтажу в комплекте с кронштейнами для настенного крепления.

Макс. рабочее давление
Макс. рабочая температура

13 бар
120 °C

Стандартное исполнение

- Исполнение поверхности – матовая шлифованная нержавеющая сталь
- Нижнее подключение 2 x 1/2" (внутренняя резьба)
- Воздухоотводчик 1/2"
- Крепеж в цвет полотенцесушителя
- Упаковка в стрейч-пленку и картонную коробку

Zehnder Bluebell



Модельный ряд

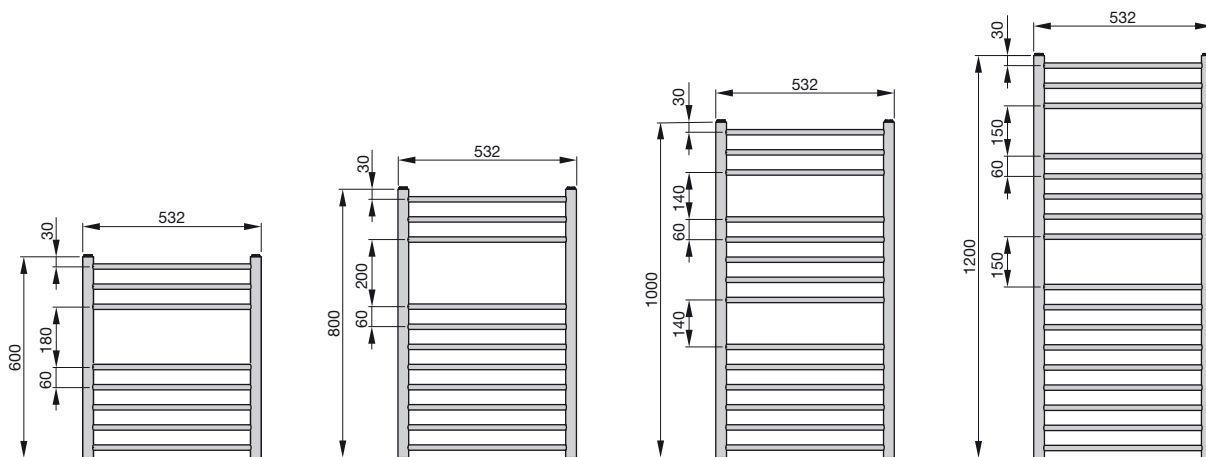

Водяные модели

Исполнение из шлифованной нержавеющей стали

Модель	Высота H мм	Длина L мм	Тепловая мощность при		Экспонента n	Цена Шлифованная нержавеющая сталь €
			75/65/20 °C Вт	105/71/18 °C Вт		
BLU-060-053	600	532	150	226	1,22	645,06
BLU-080-053	800	532	203	306	1,22	686,24
BLU-100-053	1000	532	262	396	1,23	782,31
BLU-120-053	1200	532	301	455	1,23	898,98

Специальное исполнение по запросу (за дополнительную плату). Аксессуары	Артикул	Цена, €
■ Фитинги Zehnder Comfort (серия «ХЕ»), цвета: белый, хромированное покрытие и матовая сталь	-	См. стр. 123
■ Термостат Zehnder SH, M 30 x 1,5, хромированный	819088	64,98
■ Термостат Zehnder SH, M 30 x 1,5, матовая сталь	819082	64,98

Водяные модели:

Настенный монтаж

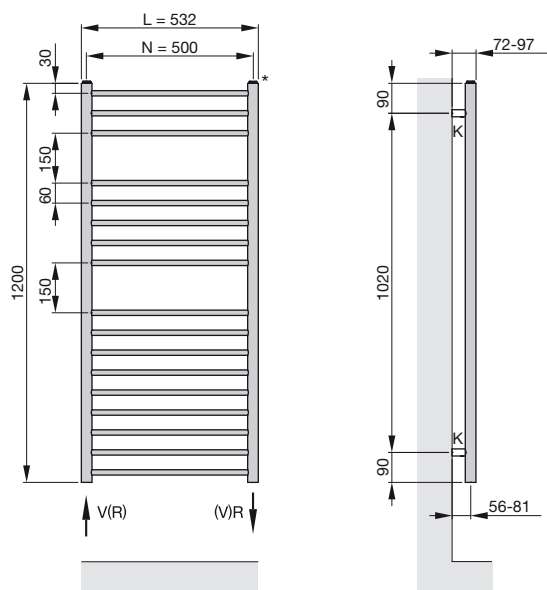

H = Высота
L = Длина
K = Кронштейн = 90
V = Подающая магистраль 1/2"
R = Обратная магистраль 1/2"
N = Межосевое расстояние
* = Воздухоотводчик

Размеры указаны в мм

Zehnder Diva

Водяные модели для закрытых и открытых систем отопления, а также систем горячего водоснабжения

Строгая форма, прямые линии, лаконичность во всем. Полотенцесушитель Zehnder Diva, изготовленный из трубы квадратного сечения, прекрасно подойдет в любой интерьер. Особенностью данной модели является то, что она изготовлена из нержавеющей стали с повышенным содержанием никеля и молибдена. Наличие этих элементов в нержавеющей стали значительно повышает ее антикоррозионные свойства, благодаря чему эксплуатация возможна даже в очень агрессивных средах.

Снаружи металл обрабатывается методом шлифования, что придает поверхности полотенцесушителя благородную матовость.

Конструкция полотенцесушителя состоит из горизонтально расположенных нагревательных труб квадратного сечения 20 x 20 мм, соединенных с вертикально расположенными коллекторами такого же квадратного сечения размером 30 x 30 мм. Подключение 2 x 1/2" к подающей и обратной магистралям расположено снизу в торцах коллекторов.

Полотенцесушитель поставляется в упаковке, готовым к монтажу в комплекте с кронштейнами для настенного крепления.

Макс. рабочее давление
Макс. рабочая температура

10 бар
120 °C

Стандартное исполнение

- Исполнение поверхности – матовая шлифованная нержавеющая сталь
- Нижнее подключение 2 x 1/2" (внутренняя резьба)
- Воздухоотводчик 1/2"
- Крепеж в цвет полотенцесушителя
- Упаковка в стрейч-пленку и картонную коробку

Zehnder Diva



10 bar

Модельный ряд

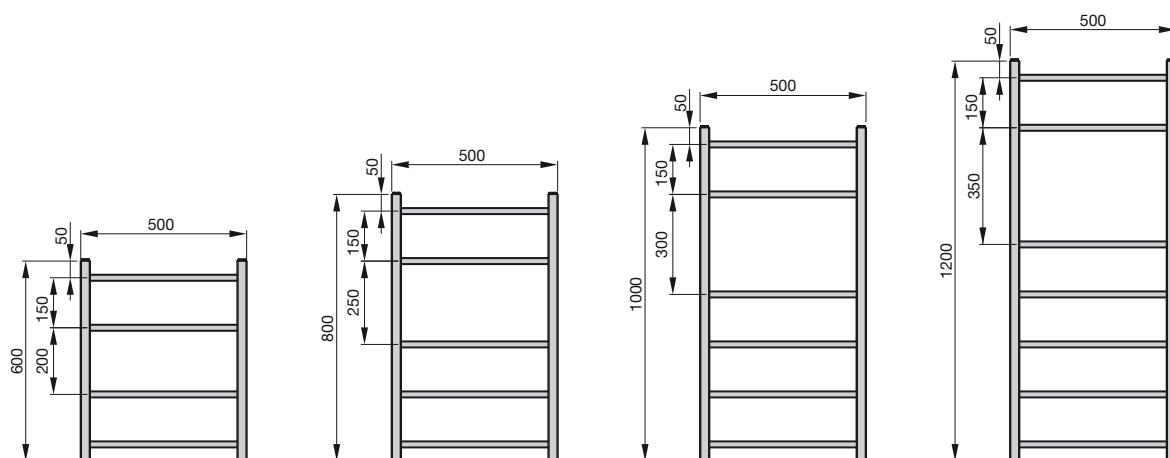

Водяные модели

Исполнение из шлифованной нержавеющей стали

Модель	Высота H мм	Длина L мм	Тепловая мощность при		Экспонента n	Цена Шлифованная нержавеющая сталь €
			75/65/20 °C Вт	105/71/18 °C Вт		
DIV-060-050	600	500	119	182	1,26	613,51
DIV-080-050	800	500	153	234	1,26	738,39
DIV-100-050	1000	500	188	286	1,24	839,96
DIV-120-050	1200	500	223	339	1,24	962,12

Специальное исполнение по запросу (за дополнительную плату). Аксессуары	Артикул	Цена, €
■ Фитинги Zehnder Comfort (серия «ХЕ»), цвета: белый, хромированное покрытие и матовая сталь	-	См. стр. 123
■ Термостат Zehnder SH, M 30 x 1,5, хромированный	819088	64,98
■ Термостат Zehnder SH, M 30 x 1,5, матовая сталь	819082	64,98

Водяные модели:

Настенный монтаж

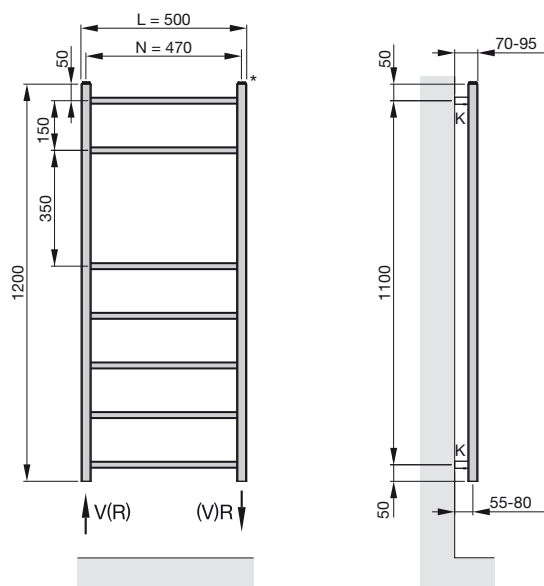

H = Высота
 L = Длина
 K = Кронштейн
 V = Подающая магистраль 1/2"
 R = Обратная магистраль 1/2"
 N = Межосевое расстояние
 * = Воздухоотводчик

Размеры указаны в мм

Zehnder Truva

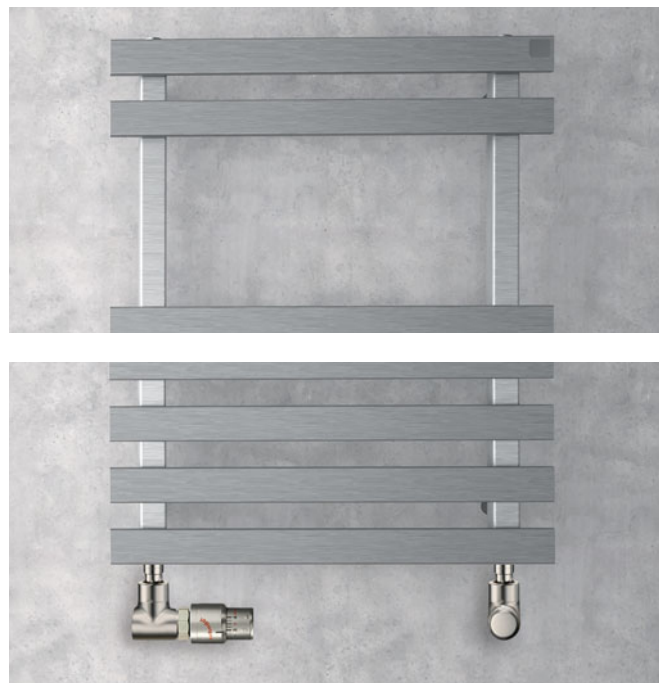
Водяные модели для закрытых и открытых систем отопления, а также систем горячего водоснабжения

Классика в современной обработке. Строгая геометрия. Плоская труба в дизайне классической лестницы для полотенец.

Брутальный, в то же время изысканный полотенцесушитель Zehnder Truva. Особенностью данной модели является то, что она изготовлена из нержавеющей стали с повышенным содержанием никеля и молибдена. Наличие этих элементов в нержавеющей стали значительно повышает ее антикоррозийные свойства, благодаря чему эксплуатация возможна даже в очень агрессивных средах.

Снаружи металл обрабатывается методом шлифования, что придает поверхности полотенцесушителя благородную матовость.

Конструкция полотенцесушителя состоит из горизонтально расположенных плоских нагревательных труб 40 x 10 мм, соединенных с вертикально расположенными коллекторами квадратного сечения размером 30 x 30 мм. Подключение 2 x 1/2" к подающей и обратной магистралям расположено снизу полотенцесушителя в торцах коллекторов.

Полотенцесушитель поставляется в упаковке, готовым к монтажу в комплекте с кронштейнами для настенного крепления.

Макс. рабочее давление
Макс. рабочая температура

10 бар
120 °C

Стандартное исполнение

- Исполнение поверхности – матовая шлифованная нержавеющая сталь
- Нижнее подключение 2 x 1/2" (внутренняя резьба)
- Воздухоотводчик 1/2"
- Крепеж в цвет полотенцесушителя
- Упаковка в стрейч-пленку и картонную коробку

Zehnder Truva



10 bar

Модельный ряд

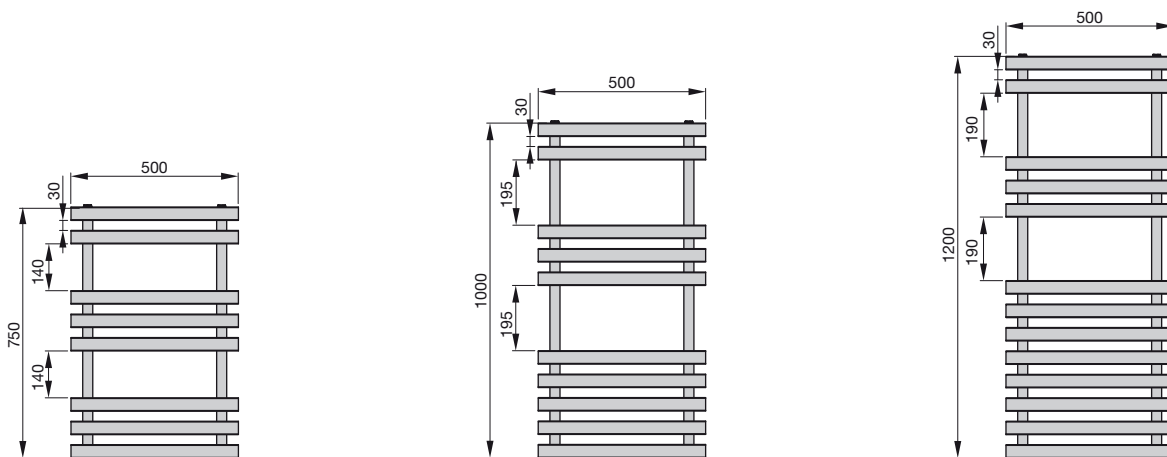

Водяные модели

Исполнение из шлифованной нержавеющей стали

Модель	Высота H мм	Длина L мм	Тепловая мощность при		Экспонента n	Цена Шлифованная нержавеющая сталь €
			75/65/20 °C Вт	105/71/18 °C Вт		
TRV-075-050	750	500	210	317	1,23	1 015,64
TRV-100-050	1000	500	251	383	1,26	1 221,51
TRV-120-050	1200	500	310	473	1,26	1 537,17

Специальное исполнение по запросу (за дополнительную плату). Аксессуары	Артикул	Цена, €
■ Фитинги Zehnder Comfort (серия «ХЕ»), цвета: белый, хромированное покрытие и матовая сталь	-	См. стр. 123
■ Термостат Zehnder SH, M 30 x 1,5, хромированный	819088	64,98
■ Термостат Zehnder SH, M 30 x 1,5, матовая сталь	819082	64,98

Водяные модели:

Настенный монтаж

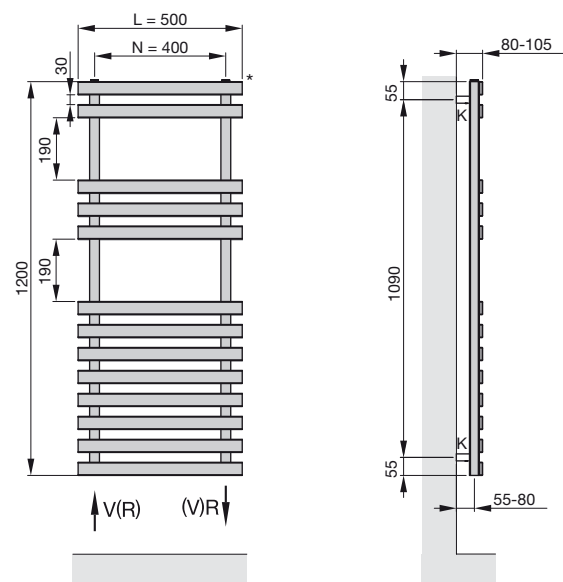

H = Высота
L = Длина
K = Кронштейн
V = Подающая магистраль 1/2"
R = Обратная магистраль 1/2"
N = Межосевое расстояние
* = Воздухоотводчик

Размеры указаны в мм

Zehnder Yucca

**Водяные модели для закрытых систем отопления**

Дизайнерские полотенцесушители Zehnder Yucca представляют собой конструкцию, состоящую из горизонтально расположенных нагревательных труб Ø 20 мм и вертикально расположенных коллекторов Ø 30 мм, выполненных из стали. Соединение выполнено методом лазерной сварки, что делает сварные швы практически незаметными.

Сгруппированные по три горизонтальные нагревательные трубы располагаются поочередно с правой и с левой стороны от коллекторов. Такое смещенное в разные стороны крепление горизонтальных нагревательных труб позволяет удобно размещать на них полотенца, которые всегда будут сухими и теплыми.

Возможно однорядное или двухрядное исполнение. Подключение 4 x ½" к подающей и обратной магистралям расположено внизу в торцах коллекторов (межосевое расстояние 50 мм).

В стандартном исполнении полотенцесушители окрашиваются в цвет RAL 9016 (белый), возможно исполнение в другом цвете или хромированное покрытие.

Полотенцесушитель поставляется полностью готовым к монтажу (крепления для настенного монтажа в цвет полотенцесушителя в комплекте).

Макс. рабочее давление	12 бар
Макс. рабочая температура	110 °C

Преимущества

- Небольшое расстояние от стены
- Стильный дизайн
- Легкая чистка (с помощью фирменной щетки из овечьей шерсти)
- Скругленные углы
- Оптическая легкость
- Возможно верхнее подключение

Электрические модели

Дизайнерские полотенцесушители Zehnder Yucca представляют собой стальную конструкцию, состоящую из горизонтально расположенных нагревательных труб Ø 20 мм и вертикально расположенных коллекторов Ø 30 мм. Соединение выполнено методом лазерной сварки, что делает сварные швы практически незаметными. Сгруппированные по три горизонтальные нагревательные трубы располагаются поочередно с правой и с левой стороны от коллекторов.

Встроенный электропатрон RACY-C. Контроль комнатной температуры осуществляется с помощью комнатного термостата дистанционного управления (пульт управления), который можно установить на стене помещения или хранить в любом удобном месте (расстояние от прибора не более 1,5 м). Электропатрон одобрен Германской электротехнической ассоциацией (VDE), надежно защищен от попадания брызг, рассчитан на подключение в сеть 230 V ± 10 %, имеет сетевой шнур длиной 1,2 м с евровилкой. Электропатрон RACY соответствует новым европейским нормам «Эко-дизайна».

В стандартном исполнении полотенцесушители окрашиваются в цвет RAL 9016 (белый), возможно исполнение в другом цвете, а также хромированное покрытие. Для хромированных моделей пульт управления в цвет, для всех остальных моделей – белый.

Полотенцесушитель, заполненный негорючим теплоносителем, поставляется полностью готовым к монтажу (крепления для настенного монтажа в комплекте).

Преимущества электрических моделей с электропатроном RACY-C и дистанционным пультом управления

- Экономичное потребление электроэнергии – меньше на 38% по сравнению с другими электропатронами
- Скрытый электропатрон в цвет полотенцесушителя
- Быстрый нагрев
- Контроль комнатной температуры
- Возможность установки дневной/недельной температурной программы в соответствии с потребностями пользователя
- Функция таймера
- Защита от включения при недостаточном уровне теплоносителя
- Функция контроля открытых окон

Zehnder Yucca



Модельный ряд

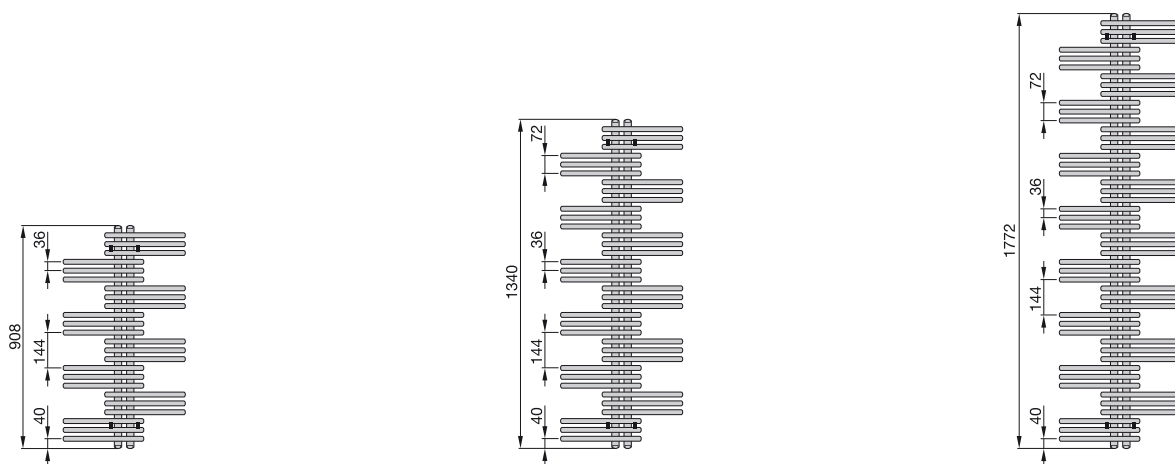

Водяные модели

Исполнение в цвете RAL

Модель	Высота Н мм	Длина L мм	Тепловая мощность при			Экспонента n	Объем V дм ³	Вес (без воды) М кг	Цена RAL 9016 (белый) €	Цена ① Кат. 1 €
			(75/65/20 °C) Вт	(70/55/24 °C) Вт	(55/45/24 °C) Вт					
1-рядные модели										
YS-090-050	908	500	321	228	140	1,24	2,6	8,4	877,79	1 009,46
YS-130-050	1340	500	477	338	206	1,26	4,0	12,4	1 033,34	1 188,33
YS-180-050	1772	500	621	441	270	1,25	5,2	16,6	1 240,72	1 426,79
YS-130-060	1340	600	541	383	234	1,26	4,3	14,0	1 075,98	1 237,34
YS-180-060	1772	600	706	500	305	1,26	5,7	18,6	1 290,21	1 483,70
YS-130-080	1340	800	661	467	284	1,27	5,1	17,1	1 085,15	1 247,92
YS-180-080	1772	800	863	606	365	1,29	6,7	22,7	1 301,72	1 496,96
2-рядные модели										
YSD-090-050	908	500	484	340	205	1,29	4,2	14,8	1 096,69	1 261,20
YSD-130-050	1340	500	717	506	308	1,27	6,4	22,0	1 292,51	1 486,38
YSD-180-050	1772	500	926	650	392	1,29	8,4	29,4	1 550,55	1 783,12
YSD-130-060	1340	600	828	583	353	1,28	7,1	25,1	1 344,33	1 545,99
YSD-180-060	1772	600	1063	744	447	1,30	9,4	33,4	1 612,74	1 854,63
YSD-130-080	1340	800	1024	717	431	1,30	8,5	31,2	1 519,47	1 747,36
YSD-180-080	1772	800	1322	921	548	1,32	11,4	41,4	1 757,93	2 021,58

Хромированное покрытие

Модель	Высота Н мм	Длина L мм	Тепловая мощность при			Экспонента n	Объем V дм ³	Вес (без воды) М кг	Цена Хромированное покрытие €
			(75/65/20 °C) Вт	(70/55/24 °C) Вт	(55/45/24 °C) Вт				
1-рядные модели									
YSC-090-050	908	500	225	160	98	1,24	2,6	8,4	1 898,00
YSC-130-050	1340	500	334	236	144	1,24	4,0	12,4	2 053,31
YSC-180-050	1772	500	435	309	189	1,24	5,2	16,6	2 261,73
YSC-130-060	1340	600	379	268	164	1,24	4,3	14,0	2 096,15
YSC-180-060	1772	600	494	350	213	1,24	5,7	18,6	2 313,69
YSC-130-080	1340	800	463	327	199	1,24	5,1	17,1	2 106,23
YSC-180-080	1772	800	604	424	256	1,24	6,7	22,7	2 326,31

① Информация об исполнении в специальных цветах категории 1 и 2 в разделе «Специальное исполнение» и цветовой палитре на последней странице прайс-листа

Zehnder Yucca



Электрические модели

Исполнение в цвете RAL, в комплекте пульт управления

Модель	Высота	Длина	Электропатрон	Цена RAL 9016 (белый) €	Цена ① Кат. 1 €
	H мм	L мм			
1-рядные модели					
YSE-090-050/GD	933	500	300	1 808,63	1 989,48
YSE-130-050/GD	1365	500	300	1 954,91	2 150,42
YSE-130-060/GD	1365	600	300	1 997,05	2 196,73
YSE-180-060/GD	1797	600	600	2 301,79	2 531,98
YSE-130-080/GD	1365	800	600	1 954,91	2 150,42
YSE-180-080/GD	1797	800	600	2 315,11	2 546,60

Хромированное покрытие, в комплекте пульт управления

Модель	Высота	Длина	Электропатрон	Цена Хромированное покрытие €
	H мм	L мм		
1-рядные модели				
YSEC-090-50/GD	933	500	300	2 790,14
YSEC-130-50/GD	1365	500	300	2 936,18
YSEC-130-60/GD	1365	600	300	2 978,51
YSEC-180-60/GD	1797	600	300	3 286,45
YSEC-130-80/GD	1365	800	300	2 937,27
YSEC-180-80/GD	1797	800	600	3 300,80

Стандартное исполнение водяных моделей

- Окраска порошковой эмалью в цвет RAL 9016 (белый)
- Подключение 4 x ½" для подающей/обратной магистрали, а также для воздухоотводчика
- Воздухоотводчик 2 x ½"
- Крепеж в цвет полотенецсушителя
- Упаковка в стрейч-пленку и картонную коробку

Стандартное исполнение электрических моделей

- Окраска порошковой эмалью в цвет RAL 9016 (белый)
- Заполнение негорючим теплоносителем (морозоустойчивость до -20 °C)
- Электропатрон RACY-C с дистанционным пультом управления
- Крепеж в цвет полотенецсушителя
- Упаковка в стрейч-пленку и картонную коробку

Специальное исполнение по запросу (за дополнительную плату). Аксессуары	Артикул	Цена, €
■ Цвета категории 2 (наценка к категории 1); за исключением исполнения Technoline (прозрачный лак)	6500011640	144,92
■ Щетка из овечьей шерсти	601040	73,42
■ Присоединительная арматура с короткой декоративной крышкой (для водяных моделей), цвет крышки: белый	976021	209,76
■ Присоединительная арматура с короткой декоративной крышкой (для водяных моделей), цвет крышки: в цвете Кат. 1, Кат. 2	976029	224,80
■ Присоединительная арматура с короткой декоративной крышкой (для водяных моделей), цвет крышки: хромированное покрытие	976028	278,54
■ Термостат Zehnder DH, M 30 x 1,5, белый	819050	42,56
■ Термостат Zehnder DH, M 30 x 1,5, хромированный	819058	64,85
■ Фитинги Zehnder Comfort (серия «XE») белые, хромированные, а также в исполнении матовая сталь	-	См. стр. 123

① Информация об исполнении в специальных цветах категории 1 и 2 в разделе «Специальное исполнение» и цветовой палитре на последней странице прайс-листа

② Общая высота с учетом нагревательного электропатрона

Zehnder Yucca



Водяные модели:

1-рядные модели

2-рядные модели

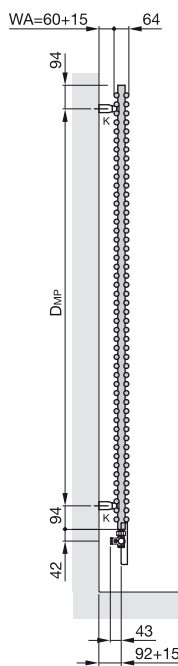
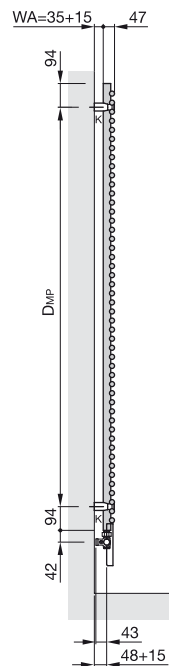
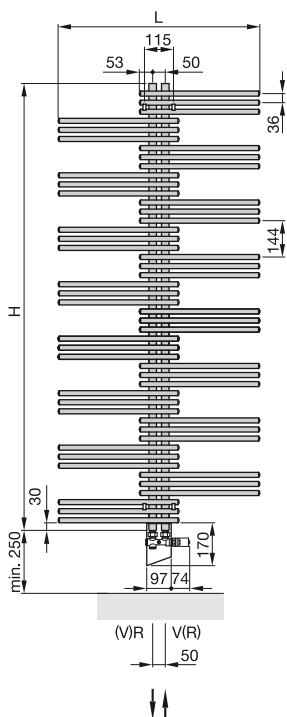

Электрические модели:

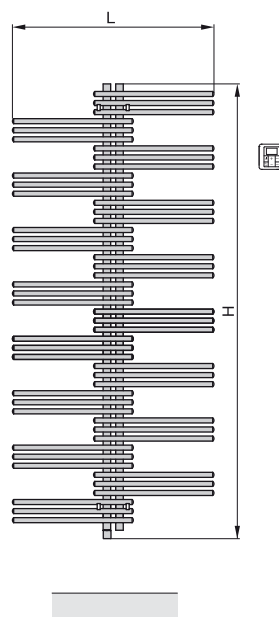

- H = Высота
- L = Длина
- K = Кронштейн
- WA = Расстояние до стены
- V = Подающая магистраль
- R = Обратная магистраль
- D_{мр} = Расстояние между кронштейнами

Размеры указаны в мм

Zehnder Yucca Asym



Водяные модели для закрытых систем отопления

Дизайнерские полотенцесушители Zehnder Yucca Asym представляют собой конструкцию, состоящую из горизонтально расположенных нагревательных труб $\varnothing 20$ мм, пересекающихся под прямым углом с вертикальными коллекторами $\varnothing 30$ мм. Трубы и коллектора стальные. Соединение выполнено методом лазерной сварки, что делает сварные швы практически незаметными. Сгруппированные по три горизонтальные нагревательные трубы располагаются асимметрично по отношению к вертикальным коллекторам.

Смещенное в сторону крепление коллекторов позволяет удобно разместить на горизонтальных трубах полотенце для просушивания или согревания.

Подключение $4 \times \frac{1}{2}$ " к подающей и обратной магистралям расположено внизу в торцах коллекторов (межосевое расстояние 50 мм).

В стандартном исполнении полотенцесушители окрашиваются в цвет RAL 9016 (белый), возможно исполнение в другом цвете или хромированное покрытие.

Полотенцесушители поставляются готовыми к монтажу в комплекте с кронштейнами в цвет полотенцесушителя.

Макс. рабочее давление	12 бар
Макс. рабочая температура	110 °C

Преимущества

- Небольшое расстояние от стены
- Стильный дизайн
- Легкая чистка (с помощью фирменной щетки из овечьей шерсти)
- Может использоваться в качестве перегородки (пример на стр. 111)
- Оптическая легкость
- Возможно верхнее подключение
- Возможен правосторонний или левосторонний монтаж

Электрические модели

Дизайнерские полотенцесушители Zehnder Yucca Asym представляют собой конструкцию, состоящую из горизонтально расположенных нагревательных труб $\varnothing 20$ мм, пересекающихся под прямым углом с вертикальными коллекторами $\varnothing 30$ мм.

Трубы и коллектора стальные. Соединение выполнено методом лазерной сварки, что делает сварные швы практически незаметными. Сгруппированные по три горизонтальные нагревательные трубы располагаются асимметрично по отношению к вертикальным коллекторам. Смещенное в сторону крепление коллекторов позволяет удобно разместить на горизонтальных трубах полотенце для просушивания или согревания.

Полотенцесушители комплектуются встроенным нагревательным электропатроном RACY-C. Контроль комнатной температуры осуществляется с помощью комнатного термостата дистанционного управления (пульт управления), который можно установить на стене помещения или хранить в любом удобном месте (расстояние от прибора не более 1,5 м). Электропатрон одобрен Германской электротехнической ассоциацией (VDE), надежно защищен от попадания брызг, рассчитан на подключение в сеть $230 \text{ V} \pm 10 \%$, имеет сетевой шнур длиной 1,2 м с евровилкой. Электропатрон RACY соответствует новым европейским нормам «Эко-дизайна».

В стандартном исполнении полотенцесушители окрашиваются в цвет RAL 9016 (белый), возможно исполнение в другом цвете, а также хромированное покрытие. Для хромированных моделей пульт управления в цвет, для всех остальных моделей – белый. Полотенцесушитель, заполненный негорючим теплоносителем, поставляется полностью готовым к монтажу (крепления для настенного монтажа в цвет полотенцесушителя в комплекте).

Преимущества электрических моделей с электропатроном RACY-C и дистанционным пультом управления

- Экономичное потребление электроэнергии – меньше на 38% по сравнению с другими электропатронами
- Скрытый электропатрон в цвет полотенцесушителя
- Быстрый нагрев
- Контроль комнатной температуры
- Возможность установки дневной/недельной температурной программы в соответствии с потребностями пользователя
- Функция таймера
- Функция контроля открытых окон

Zehnder Yucca Asym



Модельный ряд

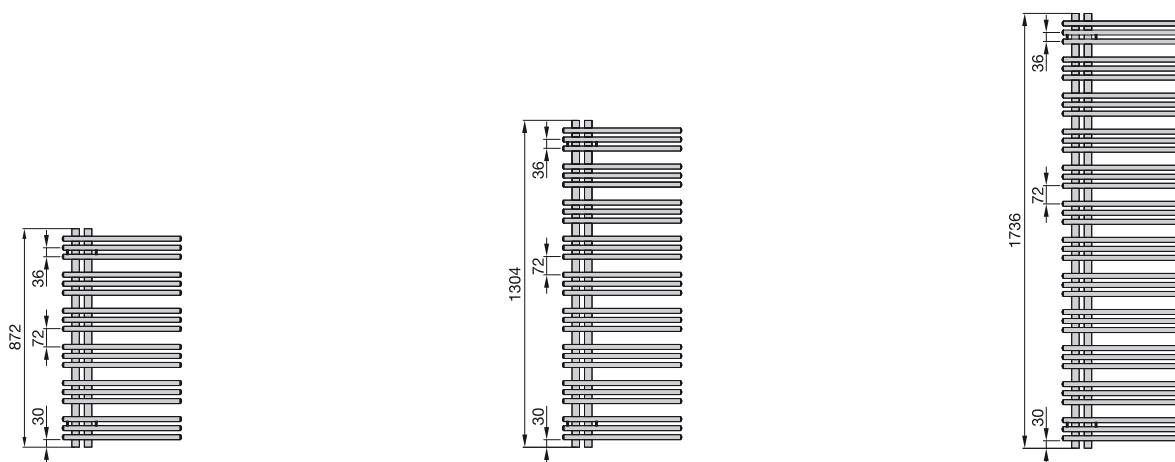

Водяные модели

Исполнение в цвете RAL

Модель	Высота H мм	Длина L мм	Тепловая мощность при			Экспонента n	Объем V дм³	Вес (без воды) M кг	Цена RAL 9016 (белый) €	Цена ① Кат. 1 €
			(75/65/20 °C) Вт	(70/55/24 °C) Вт	(55/45/24 °C) Вт					
1-рядные модели										
YA-130-040	1304	378	439	312	191	1,25	3,6	11,1	1 005,67	1 156,51
YA-170-040	1736	378	574	404	245	1,28	4,8	14,8	1 176,18	1 352,56
YA-090-050	872	478	353	248	149	1,29	2,8	9,2	861,71	990,93
YA-130-050	1304	478	525	369	222	1,29	4,2	13,3	1 045,95	1 202,89
YA-170-050	1736	478	696	489	295	1,29	5,6	17,9	1 223,39	1 406,89
YA-130-060	1304	578	607	426	257	1,29	4,7	15,8	1 086,31	1 249,25
YA-170-060	1736	578	797	558	335	1,30	6,3	21,1	1 270,59	1 461,20
2-рядные модели										
YAD-130-040	1304	378	625	438	263	1,30	5,7	19,4	1 267,14	1 457,24
YAD-170-040	1736	378	832	584	352	1,29	7,7	25,9	1 482,56	1 704,98
YAD-090-050	872	478	523	366	220	1,30	4,6	16,0	1 085,15	1 247,92
YAD-130-050	1304	478	763	534	321	1,30	6,9	23,9	1 317,85	1 515,55
YAD-170-050	1736	478	995	695	416	1,31	9,1	32,0	1 542,50	1 773,85
YAD-130-060	1304	578	880	608	358	1,35	8,0	28,7	1 368,52	1 573,82
YAD-170-060	1736	578	1151	797	471	1,34	10,6	38,9	1 626,56	1 870,53

Хромированное покрытие

Модель	Высота H мм	Длина L мм	Тепловая мощность при			Экспонента n	Объем V дм³	Вес (без воды) M кг	Цена Хромированное покрытие €
			(75/65/20 °C) Вт	(70/55/24 °C) Вт	(55/45/24 °C) Вт				
1-рядные модели									
YAC-130-040	1304	378	307	218	133	1,30	3,6	11,1	2 025,67
YAC-170-040	1736	378	402	283	171	1,31	4,8	14,8	2 197,49
YAC-090-050	872	478	247	173	105	1,29	2,8	9,2	1 879,50
YAC-130-050	1304	478	368	258	156	1,30	4,2	13,3	2 067,30
YAC-170-050	1736	478	488	343	207	1,31	5,6	17,9	2 246,01
YAC-130-060	1304	578	425	298	180	1,30	4,7	15,8	2 107,63
YAC-170-060	1736	578	559	391	235	1,31	6,3	21,1	2 293,01

① Информация об исполнении в специальных цветах категории 1 и 2 в разделе «Специальное исполнение» и цветовой палитре на последней странице прайс-листа

Zehnder Yucca Asym

**Электрические модели**

Исполнение в цвете RAL, в комплекте пульт управления

Модель	Высота	Длина	Электропатрон	Цена RAL 9016 (белый) €	Цена ① Кат. 1 €
	H Ø мм	L мм			
1-рядные модели, правостороннее исполнение					
YAER-130-40/GD	1329	378	300	1 823,08	2 005,37
YAER-090-50/GD	897	478	300	1 684,54	1 852,98
YAER-130-50/GD	1329	478	300	1 856,35	2 041,95
YAER-130-60/GD	1329	578	600	1 901,74	2 091,90
YAER-170-60/GD	1761	578	600	2 243,06	2 467,39
1-рядные модели, левостороннее исполнение					
YAEL-130-40/GD	1329	378	300	1 823,08	2 005,37
YAEL-090-50/GD	897	478	300	1 684,54	1 852,98
YAEL-130-50/GD	1329	478	300	1 856,35	2 041,95
YAEL-130-60/GD	1329	578	600	1 901,74	2 091,90
YAEL-170-60/GD	1761	578	600	2 243,06	2 467,39

Хромированное покрытие, в комплекте пульт управления

Модель	Высота	Длина	Электропатрон	Цена Хромированное покрытие €
	H Ø мм	L мм		
1-рядные модели, правостороннее исполнение				
YAECR-130-40/GD	1329	378	300	2 804,33
YAECR-090-50/GD	897	478	300	2 663,70
YAECR-130-50/GD	1329	478	300	2 838,85
YAECR-130-60/GD	1329	578	300	2 884,31
YAECR-170-60/GD	1761	578	600	3 226,67
1-рядные модели, правостороннее исполнение				
YAACL-130-40/GD	1329	378	300	2 804,33
YAACL-090-50/GD	897	478	300	2 663,70
YAACL-130-50/GD	1329	478	300	2 838,85
YAACL-130-60/GD	1329	578	300	2 884,31
YAACL-170-60/GD	1761	578	600	3 226,67

Стандартное исполнение водяных моделей

- Окраска порошковой эмалью в цвет RAL 9016 (белый)
- Подключение 4 x ½" для подающей/обратной магистрали и воздухоотводчика
- Воздухоотводчик 2 x ½"
- Крепеж в цвет полотенецсушителя
- Упаковка в стрейч-пленку и картонную коробку

Стандартное исполнение электрических моделей

- Окраска порошковой эмалью в цвет RAL 9016 (белый)
- Заполнение негорючим теплоносителем
- Электропатрон RACY-C с дистанционным пультом управления
- Крепеж в цвет полотенецсушителя
- Упаковка в стрейч-пленку и картонную коробку

① Информация об исполнении в специальных цветах категории 1 и 2 в разделе «Специальное исполнение» и цветовой палитре на последней странице прайс-листа

② Общая высота с учетом нагревательного электропатрона

Zehnder Yucca Asym



Специальное исполнение по запросу (за дополнительную плату). Аксессуары	Артикул	Цена, €
■ Цвета категории 2 (наценка к категории 1); за исключением исполнения Technoline (прозрачный лак)	6500011640	144,92
■ Щетка из овечьей шерсти	601040	73,42
■ Комплект крепления для монтажа в виде перегородки, цвет: белый	936011	269,20
■ Комплект крепления для монтажа в виде перегородки, цвет: Кат. 1, Кат. 2	936019	324,94
■ Комплект крепления для монтажа в виде перегородки, цвет: хромированное покрытие	936018	355,30
■ Присоединительная арматура с короткой декоративной крышкой (для водяных моделей), цвет крышки: белый	976021	209,76
■ Присоединительная арматура с короткой декоративной крышкой (для водяных моделей), цвет крышки: в цвете Кат. 1, Кат. 2	976029	224,80
■ Присоединительная арматура с короткой декоративной крышкой (для водяных моделей), цвет крышки: хромированное покрытие	976028	278,54
■ Термостат Zehnder DH, M 30 x 1,5, белый	819050	42,56
■ Термостат Zehnder DH, M 30 x 1,5, хромированный	819058	64,85
■ Фитинги Zehnder Comfort (серия «ХЕ») белые, хромированные, а также в исполнении матовая сталь	-	См. стр. 123

Водяные модели:

Правостороннее исполнение

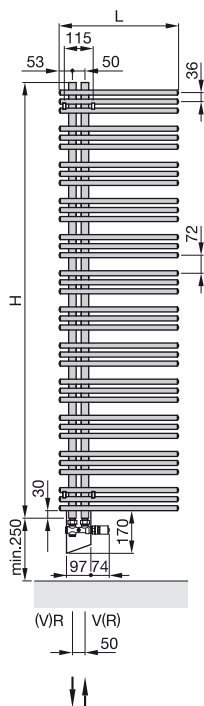

1-рядные модели

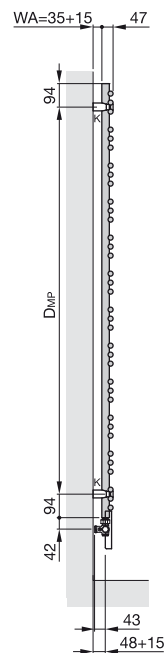

2-рядные модели

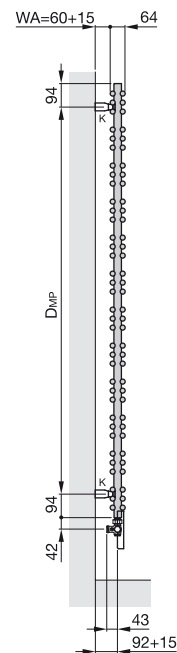

Использование в качестве перегородки

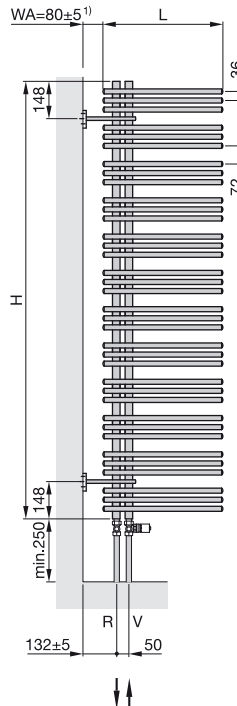

¹⁾ Кронштейны с регулируемым расстоянием до стены по запросу

Электрические модели:

Подробный чертеж

Правостороннее исполнение

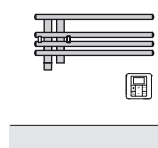

Подробный чертеж

Левостороннее исполнение

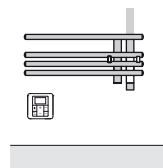

- H = Высота
- L = Длина
- K = Кронштейн
- WA = Расстояние до стены
- V = Подающая магистраль
- R = Обратная магистраль
- D_{MP} = Расстояние между кронштейнами

Размеры указаны в мм

Zehnder Kazeane



NEW

**Водяные модели для закрытых систем отопления**

Дизайнерский полотенцесушитель Zehnder Kazeane выделяется своей неординарностью и экстравагантностью.

Несмотря на асимметричное диагональное расположение плоских труб, если присмотреться, вы увидите одну или две горизонтальные, в зависимости от высоты радиатора, для удобного развешивания полотенец.

Полотенцесушитель многогранен и благодаря разнообразию его составляющих: коллекторы прибора изготовлены из стального D-образного профиля 30 x 40 мм, обрамлен Zehnder Kazeane сверху и снизу квадратными трубами 30 x 30 мм, плетение изготовлено из плоских стальных труб размером 70 x 8 мм.

Нижнее подключение 4 x 1/2" (внутренняя резьба), межосевое расстояние по центру N = 50 мм, возможно подключение по краям межосевое расстояние N = L - 49 мм, подключение для воздухоотводчика 1/2".

В стандартном исполнении полотенцесушитель окрашивается в белый цвет RAL 9016. Возможно изготовление в другом цвете. Поставляется в упаковке готовым к монтажу в комплекте с кронштейнами для настенного крепления.

Макс. рабочее давление 4 бар
Макс. рабочая температура 110 °C

Преимущества

- Экстравагантный дизайн, придающий индивидуальность интерьеру
- Широкий размерный ряд
- Многообразие вариантов для развешивания полотенец
- Одна или две, в зависимости от высоты полотенцесушителя, горизонтально расположенные трубы для более удобного развешивания полотенец
- Скрытые кронштейны для монтажа за широкими плоскими трубами

Электрические модели

Дизайнерский полотенцесушитель Zehnder Kazeane выделяется своей неординарностью и экстравагантностью.

Несмотря на асимметричное диагональное расположение плоских труб, если присмотреться, вы увидите одну или две горизонтальные, в зависимости от высоты радиатора, для удобного развешивания полотенец.

Полотенцесушитель многогранен и благодаря разнообразию его составляющих: коллекторы прибора изготовлены из стального D-образного профиля 30 x 40 мм, обрамлен Zehnder Kazeane сверху и снизу квадратными трубами 30 x 30 мм, плетение изготовлено из плоских стальных труб размером 70 x 8 мм.

Полотенцесушители комплектуются встроенным электропатроном RACY-C (устанавливается в нижнем правом углу) с комнатным термостатом дистанционного управления (пульт управления), который можно установить на стене помещения или хранить в любом удобном месте (расстояние от прибора не более 1,5 м). В полотенцесушителях используется запатентованная система защиты от «сухого» включения (при недостаточном уровне теплоносителя). Электропатрон одобрен Германской электротехнической ассоциацией (VDE), имеет защиту от попадания брызг воды, рассчитан на подключение в сеть 230 V ± 10 %, имеет сетевой шнур длиной 1,2 м с евровилкой. Соответствует новым европейским нормам «Эко-дизайна».

В стандартном исполнении полотенцесушители окрашиваются в цвет RAL 9016 (белый), возможно исполнение в другом цвете, а также хромированное покрытие. Для хромированных моделей пульт управления в цвет, для всех остальных моделей – белый. Полотенцесушитель, заполненный негорючим теплоносителем, поставляется полностью готовым к монтажу (крепления для настенного монтажа в цвет полотенцесушителя в комплекте).

Преимущества электрических моделей с электропатроном RACY-C и дистанционным пультом управления

- Экономичное потребление электроэнергии – меньше на 38%
- Скрытый электропатрон в цвет полотенцесушителя
- Быстрый нагрев
- Контроль комнатной температуры
- Возможность установки дневной/недельной температурной программы в соответствии с потребностями пользователя
- Функция таймера
- Функция контроля открытых окон

Zehnder Kazeane



NEW

Модельный ряд

Модели длиной 500 мм

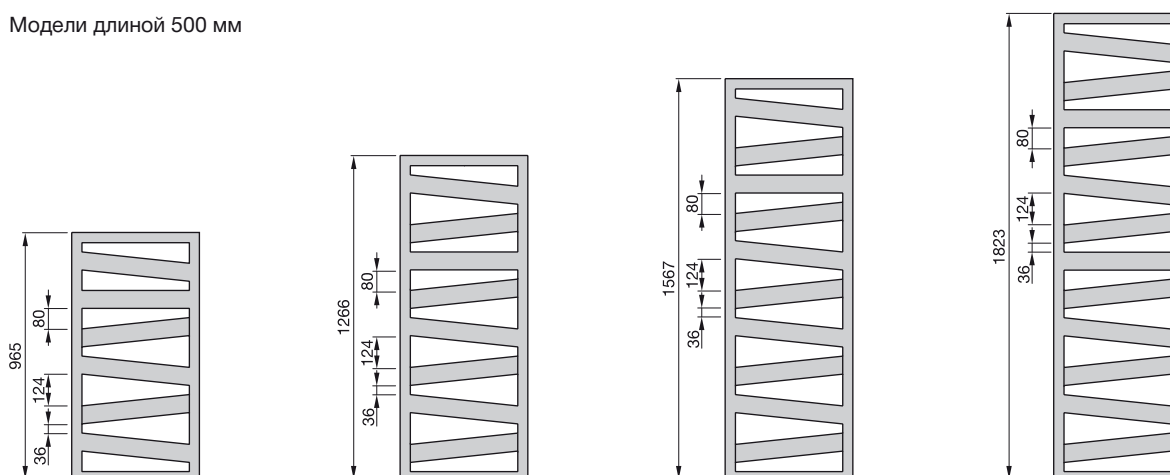

Модели длиной 600 мм

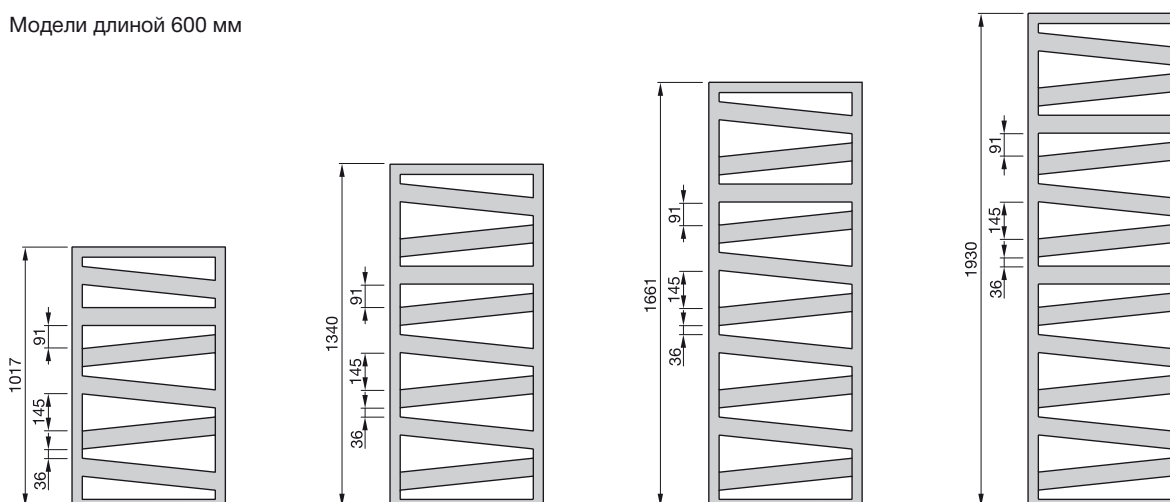

Водяные модели

Исполнение в цвете RAL

Модель	Высота H мм	Длина L мм	Тепловая мощность при			Экспонента n	Объем V дм ³	Вес (без воды) M кг	Цена RAL 9016 (белый) €	Цена ① Кат. 1 €
			(75/65/20 °C) Вт	(70/55/24 °C) Вт	(55/45/24 °C) Вт					
RK-100-050	965	500	398	284	210	1,24	3,4	8,4	628,08	785,10
RK-130-050	1266	500	509	364	268	1,24	4,1	10,7	698,66	872,99
RK-160-050	1567	500	621	445	329	1,23	4,8	13,1	812,47	1 015,59
RK-180-050	1823	500	723	515	379	1,25	5,7	15,2	913,32	1 142,36
RK-100-060	1017	600	474	337	248	1,25	3,8	9,9	648,25	811,04
RK-130-060	1340	600	608	435	320	1,24	4,6	12,6	721,72	901,78
RK-170-060	1661	600	743	531	391	1,24	5,4	15,4	851,37	1 064,57
RK-190-060	1930	600	847	604	444	1,25	6,5	18,0	936,36	1 171,18

Стандартное исполнение водяных моделей

- Окраска порошковой эмалью в соответствии с нормами DIN 55900, стандартный цвет – RAL 9016 (белый)
- Подключения 4 x 1/2" (внутренняя резьба) к подающей и обратной магистралям
- Воздухоотводчик 1/2"
- Крепеж в цвет полотенецсушителя
- Упаковка в стрейч-пленку и картонную коробку

Стандартное исполнение электрических моделей

- Окраска порошковой эмалью в цвет RAL 9016 (белый)
- Заполнение негорючим теплоносителем (морозостойчивость до -20 °C)
- Электропатрон RACY-C с дистанционным комнатным термостатом белого цвета или с хромированной крышкой, если полотенецсушитель хромированный
- Крепеж в цвет полотенецсушителя
- Упаковка в стрейч-пленку и картонную коробку

① Информация об исполнении в специальных цветах категории 1 и 2 в разделе «Специальное исполнение» и цветовой палитре на последней странице прайс-листа

Zehnder Kazeane



NEW

Электрические модели

Модели, покрытые порошковой эмалью

Модель	Высота	Длина	Электропатрон	Цена RAL 9016 (белый) €	Цена ① Кат. 1 €
	H мм	L мм			
RK-130-050/GD	1291	500	500	1 208,74	1 526,37
RK-160-050/GD	1592	500	600	1 396,95	1 745,82
RK-130-060/GD	1365	600	600	1 389,91	1 723,67
RK-170-060/GD	1686	600	750	1 578,41	1 973,73

Хромированное покрытие

Модель	Высота	Длина	Электропатрон	Цена Хромированное покрытие €
	H мм	L мм		
RKC-130-050/GD	1291	500	300	2 034,06
RKC-160-050/GD	1592	500	300	2 327,92
RKC-130-060/GD	1365	600	300	2 361,07
RKC-170-060/GD	1686	600	500	2 767,30

Специальное исполнение по запросу (за дополнительную плату). Аксессуары	Артикул	Цена, €
■ Цвета категории 2 (наценка к категории 1); за исключением исполнения Technoline (прозрачный лак)	M100011640	144,92
■ Окраска в цвет M0332 Inox Look (исполнение поверхности «под нержавеющую сталь»): наценка к категории 1 (снижение теплоотдачи 6-13%)	M100012332	217,39
■ Хромированный крючок для полотенца (2 шт.)	480438	69,33
■ Термостат Zehnder SH, M 30 x 1,5, белый	819080	46,29
■ Термостат Zehnder SH, M 30 x 1,5, хромированный	819088	64,98
■ Фитинги Zehnder Comfort (серия «ХЕ») белые, хромированные, а также в исполнении матовая сталь	-	См. стр. 123

Водяные модели:

Настенный монтаж

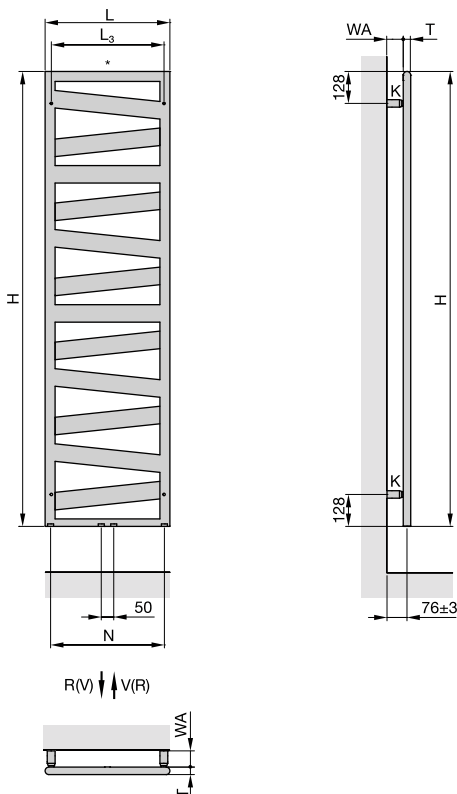

Электрические модели:

с нагревательным электропатроном RASY-C

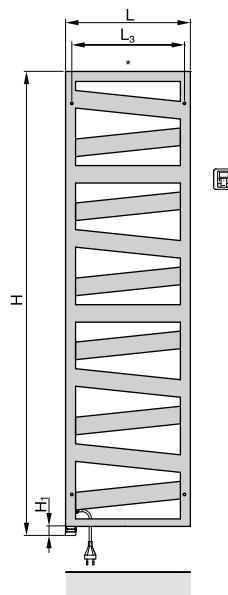

- H = Высота
- H₁ = 25 мм
- L = Длина
- T = Глубина = 30 мм
- K = Кронштейн
- WA = Расстояние до стены
- V = Подающая магистраль 1/2"
- R = Обратная магистраль 1/2"
- * = Воздухоотводчик 1/2"
- N = Межосевое расстояние, L – 44 мм
- L₃ = Расстояние между точками крепления, L – 49 мм

Размеры указаны в мм

① Информация об исполнении в специальных цветах категории 1 и 2 в разделе «Специальное исполнение» и цветовой палитре на последней странице прайс-листа

Zehnder Zenia



Электрические модели

Инновационный эксклюзивный дизайн-радиатор для сушки полотенец Zehnder Zenia.

Мультифункциональный блок полотенцесушителя выполнен в виде шкафа с подогреваемой стеклянной дверцей. Прямоугольная форма изготовлена из оцинкованной листовой стали. Петли дверцы могут располагаться с левой или правой стороны. Корпус блока изготовлен из пластика и имеет встроенный вентилятор с нагревательным элементом.

Полотенцесушитель может закрепляться на стене или встраиваться в нишу стены или мебельной конструкции. Рама, предназначенная для настенного монтажа, изготавливается из окрашенного алюминия.

Благодаря приятному инфракрасному лучистому теплу и функции вентилятора Zehnder Zenia обеспечивает уникальные дополнительные возможности для комфортного обогрева.

Стеклопанель дверца выполняет функцию излучающей панели и имеет с внутренней стороны вешалку для размещения двух полотенец максимальным размером 140 x 70 см.

Эргономичная панель управления расположена на удобной высоте на передней стенке устройства. Четыре сенсорных датчика с четкими символами обеспечивают быстрый доступ к основным функциям.

Zehnder Zenia можно настраивать индивидуально и дистанционно управлять через Bluetooth со смартфона или планшета с помощью приложения для iOS и Android. Создавайте ежедневные или еженедельные программы в кратчайшие сроки.

Системные требования к смартфонам для управления работой полотенцесушителя через приложение: операционная система iOS 9.0 или выше, Android 4.3 или 5.x или выше, поддержка беспроводной технологии Bluetooth с низким энергопотреблением (Bluetooth 4.0 Low Energy).

Zehnder Zenia также имеет функцию «умной сушки», благодаря которой можно высушить полотенце быстро, гигиенично и бережно для тканей. Чтобы воспользоваться функцией, необходимо установить специальный энергоэффективный экономичный режим – от нескольких минут до часа. Непрерывный поток воздуха также поднимает волокна, делая полотенце особенно мягким и пушистым после высыхания.

Zehnder Zenia выпускается в классическом сером и изысканном черном цветах, что делает его идеальным дополнением к современным цветовым решениям большинства производителей сантехники для ванных комнат.

Питание встроенного вентилятора и стеклянной излучающей панели (дверцы) осуществляется через кабель, подключаемый с помощью штепсельной вилки к настенной розетке домашней электросети с номинальным напряжением 230 В. Номинальная мощность полотенцесушителя составляет 1225 Вт, степень защиты электроприбора от брызг соответствует классу IP44.

Полотенцесушитель отвечает требованиям всех применимых директив ЕС, а также требованиям норм DIN EN 60335 (Бытовые и аналогичные электрические приборы.

Безопасность), подходит для подключения в соответствии с классом защиты I или II (DIN EN 61140). Петли дверцы сертифицированы в соответствии с нормами DIN EN 15570, а сама дверца (излучающая панель) изготавливается из двойного закаленного стекла (класс B1 в соответствии с нормами EN 12600) и соответствует требованиям директивы VDI 6036 (класс требований 2).

Преимущества

- Инновационный эксклюзивный дизайн
- Гигиеничная и эстетичная сушка
- Встроенный вентилятор для быстрого нагрева ванной комнаты и подогрева полотенец
- Комфортное тепло инфракрасного излучения
- Предотвращение размножения бактерий на влажных полотенцах благодаря функции «умной сушки»
- Турбо режим для быстрого нагрева
- Датчики влажности и температуры в помещении
- Удобное и интуитивно понятное управление с возможностью индивидуальных настроек через панель управления или приложение
- Легкий уход и чистка
- Высокая энергоэффективность и низкое энергопотребление ($\leq 0,5$ Вт в режиме ожидания)

Zehnder Zenia



Обзор моделей

Рама-корпус для
встраиваемого монтажа

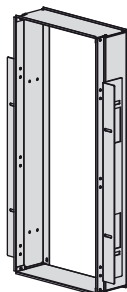

Рама-корпус для
настенного монтажа

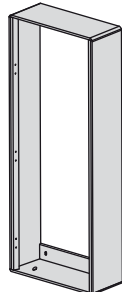

Мультифункциональный блок

Петли дверцы
с левой стороны

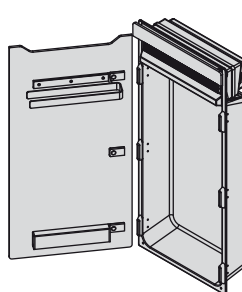

Петли дверцы
с правой стороны

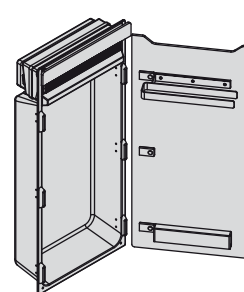

Электрические модели

Рама-корпус

Модель	Высота Н мм	Длина L мм	Артикул	Цена €
Для монтажа в нишу (встраивается в стену или в мебельную нишу)				
ZENFRM-100-045	977	430	ZZM11045000000	147,72
Для монтажа на стену				
ZENFRD-100-045	1003	451	ZZM21045000000	274,33

Комплект поставки рамы-корпуса для монтажа в нишу

- Прямоугольная рама из 4-х частей, изготовленная из оцинкованной листовой стали
- 2 оцинкованных монтажных кронштейна для монтажа рамы и ее выравнивания в вертикальной плоскости
- Монтажный набор
- Картонная коробка
- Упаковка в стрейч-пленку и картонную коробку

Комплект поставки рамы-корпуса для монтажа на стену

- Цельный корпус из алюминия, окрашенный в серый цвет, в комплекте с креплениями для настенного монтажа
- Встроенный вентилятор для быстрого нагрева ванной комнаты и подогрева полотенец
- Монтажный набор
- Упаковка в стрейч-пленку и картонную коробку

Мультифункциональный блок

Модель	Цвет	Высота Н мм	Длина L мм	Мощность вентилятора Вт	Мощность стеклянной панели Вт	Артикул	Цена €
Петли дверцы с правой стороны							
ZENRW-100-045/X	Серый	1000	450	1000	225	ZZNA10450000000	2 321,20
ZENRB-100-045/X	Черный	1000	450	1000	225	ZZNB10450000000	2 321,20
Петли дверцы с левой стороны							
ZENLW-100-045/X	Серый	1000	450	1000	225	ZZOA10450000000	2 321,20
ZENLB-100-045/X	Черный	1000	450	1000	225	ZZOB10450000000	2 321,20

Комплект поставки мультифункционального блока

- Пластиковый корпус в цвете RAL 000 25 00 (серый)
- Вентилятор с нагревательным элементом и съемным воздушным фильтром
- Стеклопанель управления с модулем Bluetooth
- Подогреваемая стеклянная дверца с лево- или правосторонним расположением петель и кабелем для подключения к блоку управления
- Петли с функцией мягкого закрытия, в комплекте с креплениями для монтажа и выравнивания двери
- Полотенцедержатели из матовой нержавеющей стали, в комплекте с креплениями
- Верхняя стеклянная панель и стеклянная дверца с подогревом в одном цвете (черный или серый)
- Упаковка в стрейч-пленку и картонную коробку

Zehnder Zenia



Рама-корпус для монтажа в нишу

(встраивается в стену или в мебельную нишу)

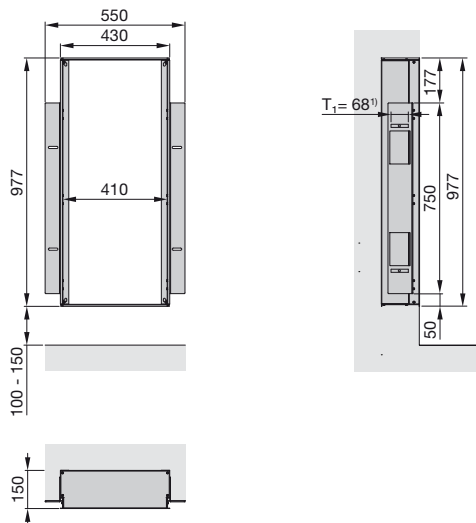

¹⁾ T₁ = Регулировка глубины прямоугольной рамы-корпуса

Рама-корпус для монтажа на стену

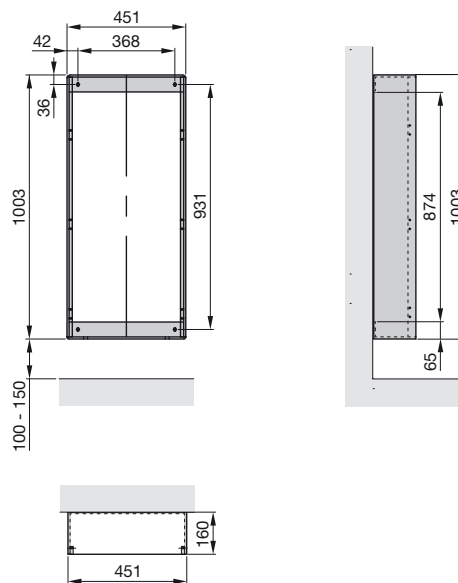

Мультифункциональный блок

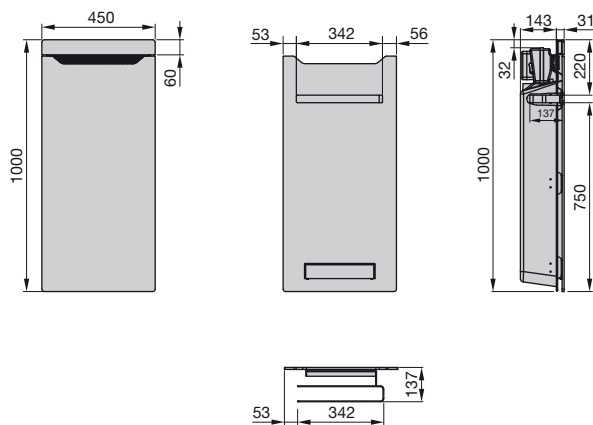

Zehnder Zenia

для встраиваемого монтажа

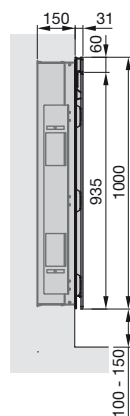

Zehnder Zenia

для настенного монтажа

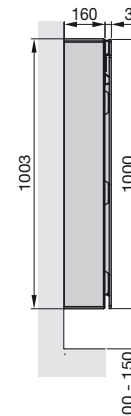

Петли с левой стороны

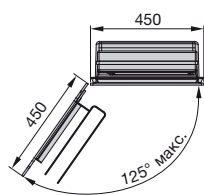

Петли с правой стороны

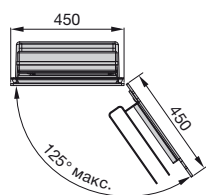

Размеры указаны в мм.

Zehnder Zenia



Варианты монтажа:

Монтаж в нишу стены с использованием напольных кронштейнов



Монтаж в мебельную нишу с использованием напольных кронштейнов



Настенный монтаж



Дизайн multifunctional block

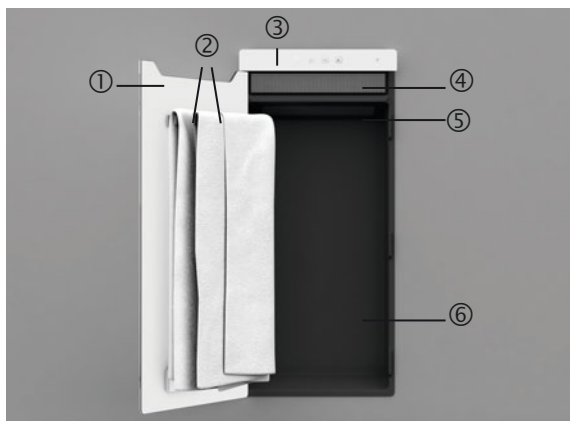

- ① Подогреваемая стеклянная дверца с функцией мягкого закрытия
- ② Полотенцедержатели для размещения двух полотенец размером 140 x 70 см
- ③ Стеклянная панель с кнопками управления и модулем Bluetooth
- ④ Воздухозаборник вентилятора со съемным фильтром
- ⑤ Воздуховывод вентилятора
- ⑥ Легко очищаемый корпус из пластика

Функции:

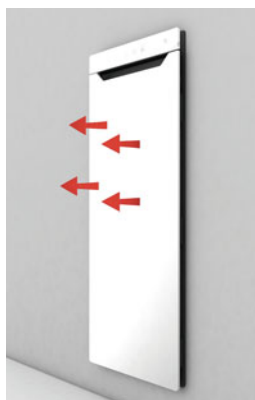

Комфортное тепло инфракрасного излучения.



Комнатный воздух засасывается и нагревается встроенным вентилятором, обеспечивая быстрое подогревание и высушивание полотенец.

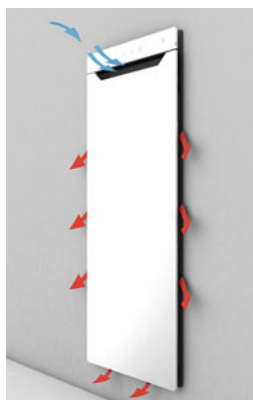

Равномерное распределение теплого воздуха через выпускные отверстия, расположенные за стеклянной дверцей.

Функции:



Простой выбор одной из четырех функций на панели управления, а также дополнительные функции управления, доступные через приложение: дистанционное управление, составление дневной и недельной программы, изменение стандартных настроек и сервисные функции (включая видеоруководства по замене фильтров и получение уведомлений о неисправностях).

Studio collection Folio Glass

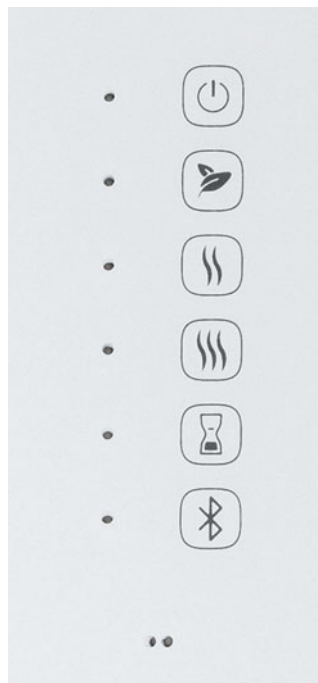

NEW

**Электрические модели**

Будет ли он черным, белым или даже как зеркало, Folio Glass гармонично впишется в интерьер со своим элегантным стеклянным покрытием. Тонкий, изящный, элегантный (толщина всего лишь 10 мм), закрывающая со всех сторон отделка и плавно сужающийся силуэт – Folio Glass привлекает своим необычно светлым внешним видом.

Стеклянная поверхность полотенцесушителя сделана из 2 x 4 мм многослойного безопасного стекла с электронагреваемым элементом из фольги, помещенным между ними. Надежно защищен от попадания внутрь брызг воды и рассчитан на подключение в сеть 230 V ± 10 %, имеет сетевой шнур длиной 1,2 м с евровилкой. Кабель и разъем (белые), выход кабеля вниз.

Исполнение передней поверхности возможно в черном глянцевом, белом глянцевом или зеркальном вариантах.

Крепление на стену входящими в сборочный комплект кронштейнами (черные).

Полотенцесушитель поставляется полностью готовым к монтажу (крепления для настенного монтажа в комплекте).

Преимущества

- Возможность установки режима работы на день или неделю
- Функция таймера
- Контроль комнатной температуры
- Стильный, ни на что не похожий дизайн
- Быстрый нагрев
- Сенсорная панель управления
- Дистанционный пульт управления
- Возможность заказать дополнительные держатели полотенец

Стандартное исполнение

- Белое, черное глянцевое или зеркальное покрытие
- Возможность выбора режимов работы: «Защита от замерзания», «Экономичный», «Комфортный», «Автоматический», «Выключение»
- Комнатный термостат дистанционного управления (пульт управления)
- Крепление на стену входящими в сборочный комплект кронштейнами (черные)
- Упаковка в стрейч-пленку и картонную коробку

Studio collection Folio Glass



NEW

Модельный ряд

Электрические модели (без полотенцедержателя)

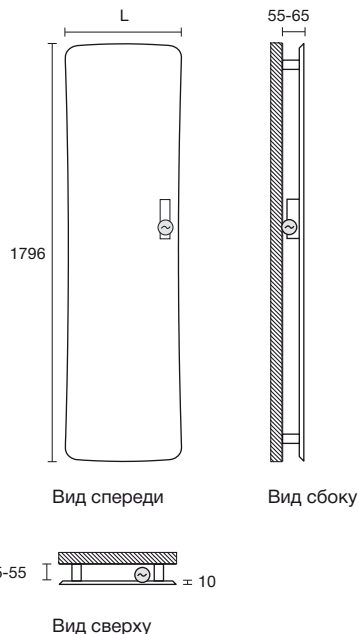

Электрические модели (с полотенцедержателем)

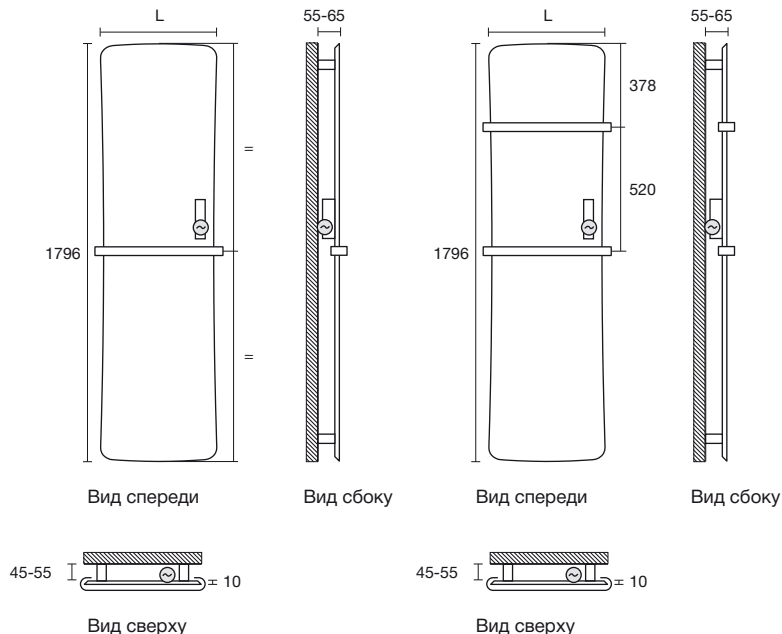

L = Длина
⊙ = Подключение к сети

Размеры указаны в мм

Электрические модели

Модель	Длина	Вес	Мощность	Покрытие	Цена
	L мм				
FGW-180-042/D	441	11	650	Белое глянцевое	2 077,68
FGB-180-042/D	441	11	650	Черное глянцевое	2 077,68
FGM-180-042/D	441	11	650	Зеркальное	2 077,68
FGW-180-052/D	540	12,5	800	Белое глянцевое	2 322,11
FGB-180-052/D	540	12,5	800	Черное глянцевое	2 322,11
FGM-180-052/D	540	12,5	800	Зеркальное	2 322,11

Полотенцедержатели

Один или два полотенцедержателя с хромированным покрытием можно заказать отдельно.

Модель	Артикул	Длина	Длина полотенцедержателя	Глубина полотенцедержателя	Цена
		L мм	L ₁ мм	T мм	
FGW-180-042/D FGB-180-042/D FGM-180-042/D	468438	441	490	490	308,76
FGW-180-052/D FGB-180-052/D FGM-180-052/D	468448	540	590	590	326,92

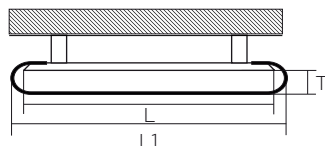

Studio collection Folio Glass



NEW

Электрические модели

(с полотенцедержателем или без полотенцедержателя)

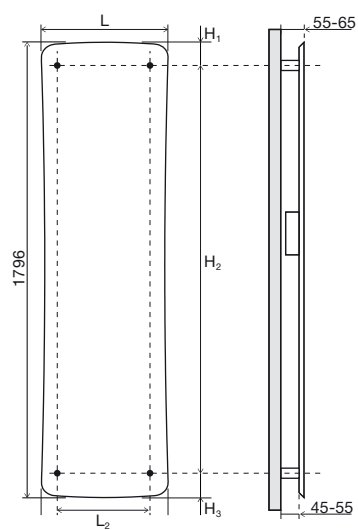

H = Высота
L = Длина
• = Точки крепления

Размеры указаны в мм

Модель	Длина L мм	Высота H ₁ мм	Высота H ₂ мм	Высота H ₃ мм	Длина L ₂ мм
FGW-180-042/D FGB-180-042/D FGM-180-042/D	441	70	1612	114	222
FGW-180-052/D FGB-180-052/D FGM-180-052/D	540	70	1612	114	222

Studio collection Folio Hybrid



NEW

**Комбинированные модели**

Уникальная, эксклюзивная модель, которую можно подключить на систему водоснабжения, а также дополнительно активировать электрическую тепловую панель для большего комфорта и тепла.

Исключительно плоская поверхность, закрывающая со всех сторон отделка и плавно сужающийся силуэт – Folio Hybrid привлекает своей необыкновенной легкостью и парящим обликом.

Создание этого полотенцесушителя, толщиной всего 16 мм, стало возможным благодаря разработке оригинальных элементов дизайна и новых материалов. Передняя и задняя поверхности полотенцесушителя сделаны из алюминия, покрытого порошковой эмалью в соответствии с DIN 55900.

Змеевик изготовлен из медных труб \varnothing 12 мм, встроенных в алюминиевую сотовую структуру, которая дополнительно закрыта графитом.

Нижнее подключение по центру $2 \times \frac{1}{2}$ " , с межосевым расстоянием 50 мм. Подающая магистраль / обратная магистраль, дизайнерский воздухоотводчик $\frac{1}{2}$ " (E) расположен сверху сзади.

Нагревательный элемент: стеклянная поверхность сделана из 2 x 4 мм многослойного безопасного стекла со встроенной электронагревательной фольгой.

Надежно защищен от попадания внутрь брызг воды и рассчитан на подключение в сеть $230 \text{ V} \pm 10 \%$, имеет сетевой шнур длиной 1,1 м с евровилкой. Кабель и разъем белые, выход кабеля сзади.

Встроенная сенсорная панель управления со следующими функциями: таймер 30, 60 или 90 минут, выключение.

Полотенцесушитель поставляется полностью готовым к монтажу (крепления для настенного монтажа в комплекте).

Рабочее давление
Рабочая температура

макс. 6 бар
макс. 80 °C

Преимущества

- Встроенная сенсорная панель управления
- Стильный дизайн
- Быстрый нагрев
- Возможность заказать дополнительные держатели полотенец
- Сенсорная панель управления
- Возможность комбинирования режимов работы

Стандартное исполнение

- Нижнее подключение по центру $2 \times \frac{1}{2}$ " , с межосевым расстоянием 50 мм
- Хромированные полотенцедержатели (1 или 2 в зависимости от модели)
- Крепление на стену входящими в сборочный комплект кронштейнами
- Сетевой шнур длиной 1,1 м с евровилкой
- Упаковка в стрейч-пленку и картонную коробку

Studio collection Folio Hybrid



NEW

Модельный ряд

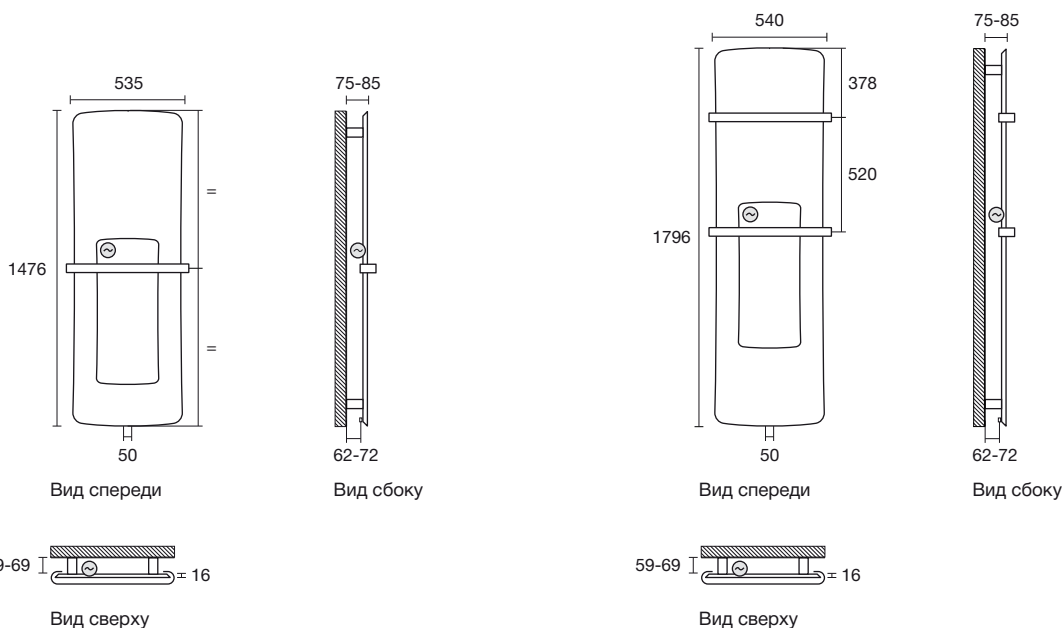

⊖ = Подключение к сети

Размеры указаны в мм

Комбинированные модели

Покрытие полотенцесушителя – белое матовое (0556), покрытие нагревательного элемента – белое глянцевое

Модель	Высота H мм	Длина L мм	Тепловая мощность при		Экспонента n	Мощность EP Вт	Объем V дм ³	Вес (без воды) M кг	Расход q _{ms} кг/ч	Цена €
			(75/65/20 °C) Вт	(55/45/20 °C) Вт						
FHW-150-052/D	1479	535	514	276	1,20	100	0,5	14,1	44	2 549,08
FHW-180-052/D	1796	540	648	341	1,24	100	0,6	17,7	56	2 776,06

Покрытие полотенцесушителя – черное матовое (0557), покрытие нагревательного элемента – черное глянцевое

Модель	Высота H мм	Длина L мм	Тепловая мощность при		Экспонента n	Мощность EP Вт	Объем V дм ³	Вес (без воды) M кг	Расход q _{ms} кг/ч	Цена €
			(75/65/20 °C) Вт	(55/45/20 °C) Вт						
FHB-150-052/D	1479	535	514	276	1,20	100	0,5	14,1	44	2 549,08
FHB-180-052/D	1796	540	648	341	1,24	100	0,6	17,7	56	2 776,06

Полотенцедержатели

Один или два полотенцедержателя 40 x 4 мм с хромированным покрытием устанавливаются в определенное положение, входят в комплект.

Модель	Количество держателей	Длина L мм	Длина полотенцедержателя L ₁ мм	Глубина полотенцедержателя T мм
FHW-150-052/D FHB-150-052/D	1	535	590	48
FHW-180-052/D FHB-180-052/D	2	540	590	48

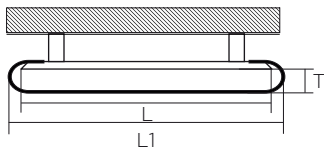

Studio collection Folio Hybrid



NEW

Подключение

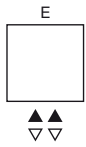

2 × ½" нижнее подключение по центру, с межосевым расстоянием 50 мм
 Подающая магистраль ▲ / обратная магистраль ▼,
 дизайнерский воздухоотводчик ½" (E) расположен сверху сзади.
 Межосевое расстояние 50 мм для подключения слева или справа.

Использование угловых 50 мм фиттингов.

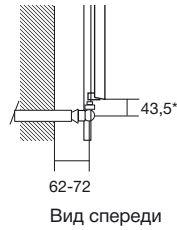
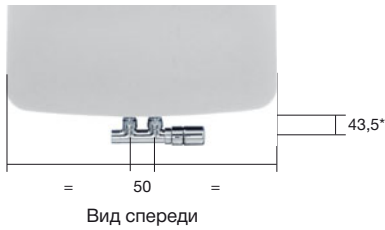

Специальное исполнение по запросу (за дополнительную плату). Аксессуары	Артикул	Цена, €
■ Запорно-регулирующая арматура (Фитинги)	-	См. стр. 123

Комбинированные модели (с полотенцедержателем)

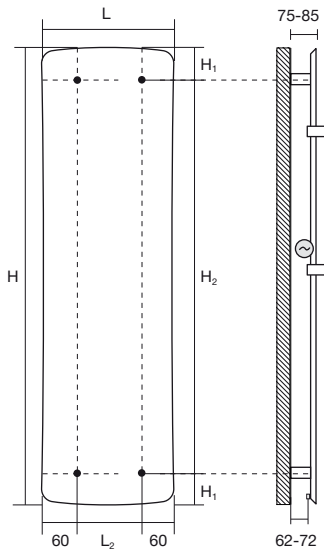

H = Высота
 L = Длина
 • = Точки крепления

Размеры указаны в мм

Модель	Высота H мм	Длина L мм	Высота H ₁ мм	Высота H ₂ мм	Длина L ₂ мм
FHW-150-052/D FHB-150-052/D	222	441	70	1612	114
FHW-180-052/D FHB-180-052/D	222	540	70	1612	114

Zehnder Roda Twist Spa Air

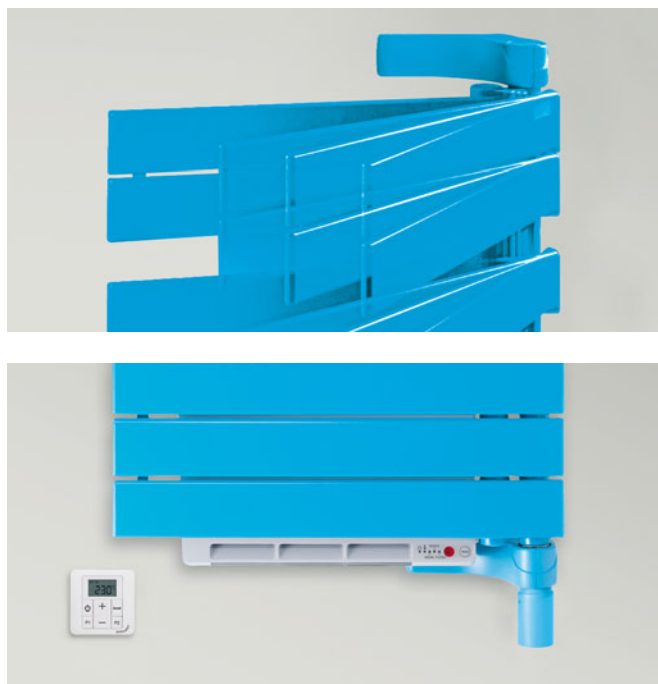

Электрические модели

Дизайнерские полотенцесушители Zehnder Roda Twist Spa Air представляют собой сварную конструкцию, состоящую из плоских нагревательных труб 70 x 11 мм, расположенных горизонтально, и вертикальных коллекторов Ø 38 мм. Нагревательные трубы крепятся одной стороной к коллектору и могут поворачиваться на 180°. Трубы и коллектора стальные. Соединение выполнено методом лазерной сварки, что делает сварные швы практически незаметными.

Полотенцесушитель позволяет удобно разместить на горизонтальных трубах полотенце, которое всегда будет сухим и теплым.

Приборы оборудованы двойной системой электрообогрева: встроенный в коллектор электропатрон дополнен электрическим тепловентилятором, который позволяет быстро нагреть помещение, обеспечивая дополнительный комфорт. Полотенцесушитель рассчитан на подключение в сеть 230 V ± 10 %, имеет сетевой шнур длиной 1,2 м с евровилкой.

Полотенцесушитель имеет класс защиты от брызг IP 24.

Контроль комнатной температуры осуществляется с помощью комнатного термостата дистанционного управления (пульт управления), который можно установить на стене помещения или хранить в любом удобном месте (расстояние от прибора не более 1,5 м).

В стандартном исполнении полотенцесушители окрашиваются в цвет RAL 9016 (белый), возможно исполнение в другом цвете. Хромированное покрытие невозможно.

Полотенцесушитель, заполненный негорючим теплоносителем, поставляется полностью готовым к монтажу (крепления для настенного монтажа в цвет полотенцесушителя в комплекте).

Преимущества

- Удобное размещение полотенец
- Возможность поворота на 180°
- Одновременное или раздельное включение нагревательного патрона и электротепловентилятора
- Турбо-режим для быстрого нагрева
- Возможность установки дневной/недельной температурной программы в соответствии с потребностями пользователя
- Повышенная гигиеничность благодаря встроенному воздушному фильтру

Стандартное исполнение

- Окраска порошковой эмалью в цвет RAL 9016 (белый)
- Электропатрон с возможностью выбора режимов работы: «Комфортный», «Экономичный», «Антифрост», «Выкл.», а также с функцией таймера
- Электротепловентилятор с системой защиты от перегрева
- Пульт управления в комплекте с элементами питания
- Полотенцесушитель заполнен негорючим теплоносителем
- Кронштейны для настенного монтажа (с поворотным механизмом)
- Упаковка в стрейч-пленку и картонную коробку

Zehnder Roda Twist Spa Air



Электрические модели

Исполнение в цвете RAL

Модель	Высота	Длина L мм	Электропатрон Вт	Мощность электровентилятора Вт	Цена RAL 9016 (белый) €	Цена ① Кат. 1 €
	H мм					
Правостороннее исполнение						
ROER-100-55/IPS	968	550	500	1000	1 449,29	1 629,65
ROER-140-55/IPS	1346	550	750	1000	1 575,70	1 761,11
ROER-190-55/IPS	1839	550	1000	1000	1 858,82	2 103,18
Левостороннее исполнение						
ROEL-100-55/IPS	968	550	500	1000	1 449,29	1 629,65
ROEL-140-55/IPS	1346	550	750	1000	1 575,70	1 761,11
ROEL-190-55/IPS	1839	550	1000	1000	1 858,82	2 103,18

Специальное исполнение по запросу (за дополнительную плату). Аксессуары	Артикул	Цена, €
■ Цвета категории 2 (наценка к категории 1); за исключением исполнения Technoline (прозрачный лак)	R200011640	144,92

Электрические модели

Левостороннее исполнение

Правостороннее исполнение

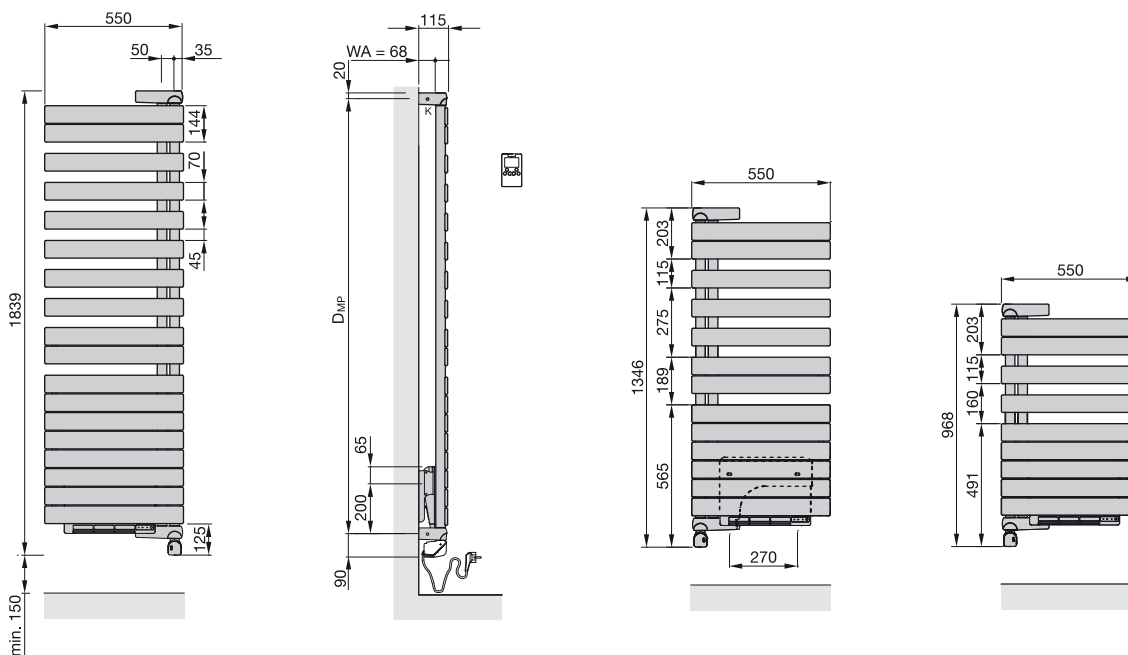

WA = Расстояние до стены

K = Кронштейн

D_{MP} = Расстояние между кронштейнами

Размеры указаны в мм

① Информация об исполнении в специальных цветах категории 1 и 2 в разделе «Специальное исполнение» и цветовой палитре на последней странице прайс-листа

② Общая высота с учетом нагревательного электропатрона и кронштейнов

Zehnder Roda Spa Asym

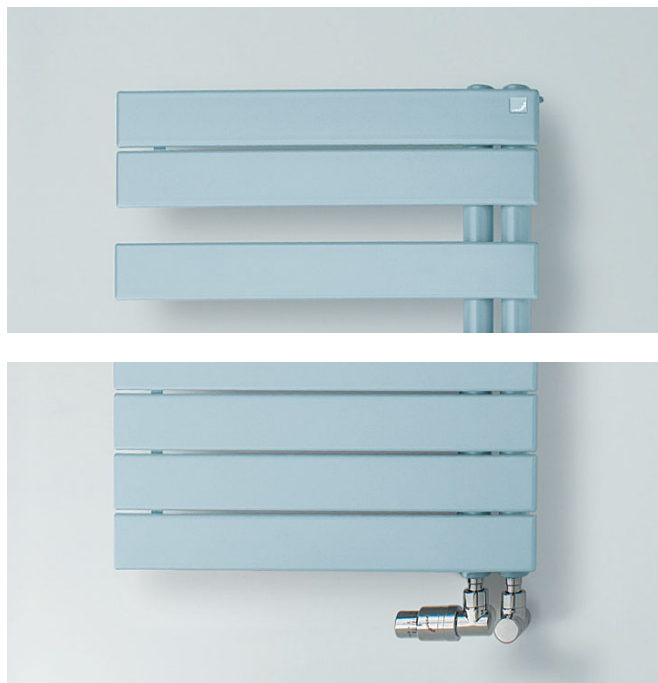
**Водяные модели для закрытых систем отопления**

Конструкция дизайнерских полотенцесушителей Zehnder Roda Spa Asym состоит из стальных горизонтально расположенных нагревательных труб овального сечения 70 x 8 мм, соединенных с круглыми вертикально расположенными коллекторами Ø 38 мм.

Нижнее подключение к подающей и обратной магистралям может быть расположено слева или справа (межосевое расстояние – 50 мм). Воздухоотводчик в комплекте.

Полотенцесушители поставляются готовыми к монтажу в комплекте с кронштейнами для настенного крепления.

В стандартном исполнении полотенцесушители изготавливаются в цвете RAL 9016 (белый), по запросу возможно изготовление в другом цвете.

Макс. рабочее давление
Макс. рабочая температура

4 бар
110 °C

Преимущества

- Привлекательный дизайн
- Большое расстояние до стены для удобства развешивания полотенца
- Подключение с межосевым расстоянием 50 мм
- Правостороннее и левостороннее исполнения

Стандартное исполнение

- Окраска порошковой эмалью в цвет RAL 9016 (белый)
- Нижнее подключение (в торцах коллекторных труб) 2 x ½" для подающей/обратной магистрали
- Воздухоотводчик с подключением
- Крепеж в цвет полотенцесушителя
- Упаковка в стрейч-пленку и картонную коробку

Zehnder Roda Spa Asym



Модельный ряд:

Правостороннее исполнение

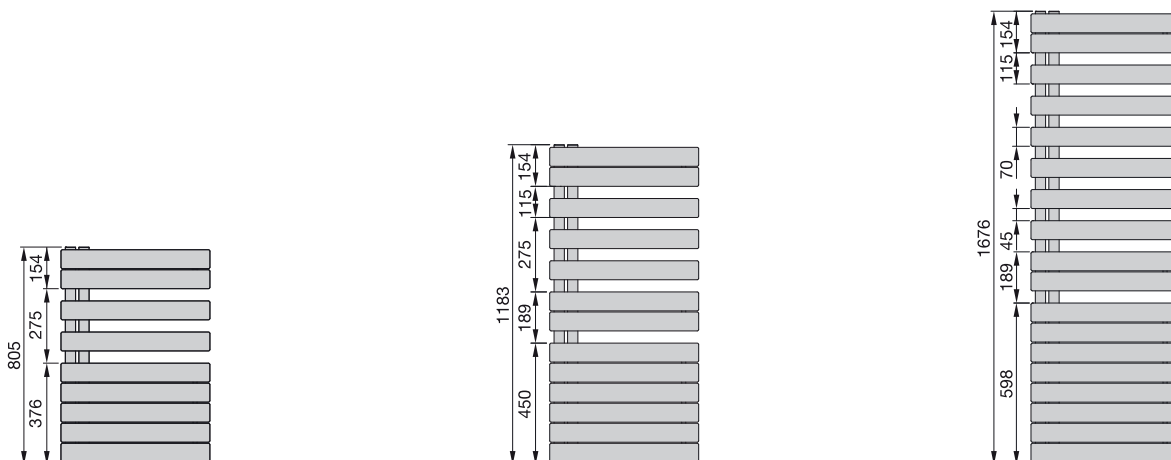

Водяные модели

Исполнение в цвете RAL

Модель	Высота Н мм	Длина L мм	Тепловая мощность при			Экспонента n	Объем V дм ³	Вес (без воды) М кг	Цена RAL 9016 (белый) €	Цена ① Кат. 1 €
			(75/65/20 °C) Вт	(70/55/24 °C) Вт	(55/45/24 °C) Вт					
Правостороннее исполнение										
ROFR-080-055	805	550	429	307	189	1,24	4,3	10,1	763,98	960,00
ROFR-120-055	1183	550	594	424	260	1,25	6,3	14,5	874,77	1 076,24
ROFR-170-055	1676	550	809	574	350	1,26	8,8	20,0	1 084,92	1 350,45
Левостороннее исполнение										
ROFL-080-055	805	550	429	307	189	1,24	4,3	10,1	763,98	960,00
ROFL-120-055	1183	550	594	424	260	1,25	6,3	14,5	874,77	1 076,24
ROFL-170-055	1676	550	809	574	350	1,26	8,8	20,0	1 084,92	1 350,45

Специальное исполнение по запросу (за дополнительную плату). Аксессуары	Артикул	Цена, €
■ Цвета категории 2 (наценка к категории 1); за исключением исполнения Technoline (прозрачный лак)	R200011640	144,92
■ Термостат Zehnder LH2, M 30 x 1.5, белый	819140	42,56
■ Термостат Zehnder LH2, M 30 x 1.5, хромированный	819148	73,34
■ Фитинги Zehnder Comfort (серия «XE») в белом цвете, хромированные и в цвете «матовая сталь»	-	См. стр. 123

① Информация об исполнении в специальных цветах категории 1 и 2 в разделе «Специальное исполнение» и цветовой палитре на последней странице прайс-листа

Zehnder Roda Spa Asym



Водяные модели:

Правостороннее исполнение

Левостороннее исполнение

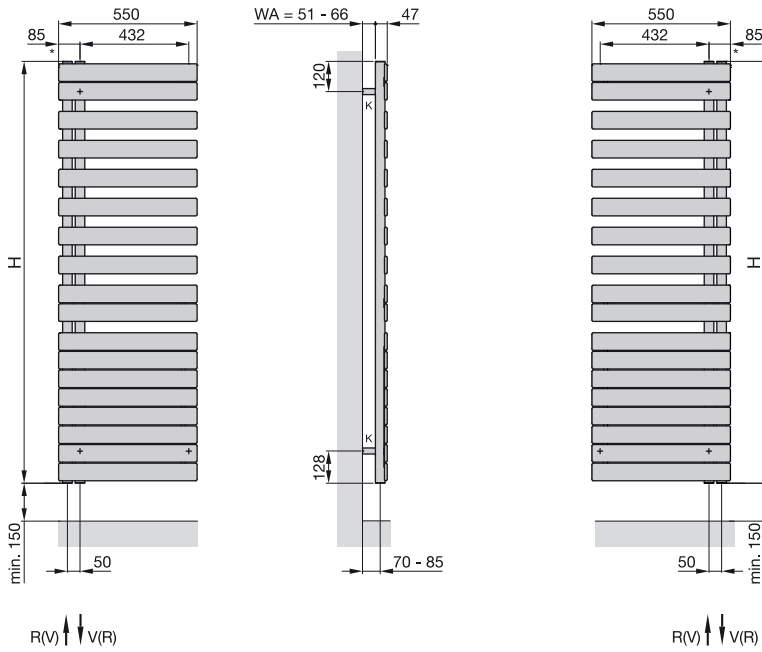

- WA = Расстояние до стены
- K = Кронштейн
- V = Подающая магистраль 1/2"
- R = Обратная магистраль 1/2"
- * = Воздухоотводчик 1/8"

Размеры указаны в мм

Zehnder Metropolitan Spa

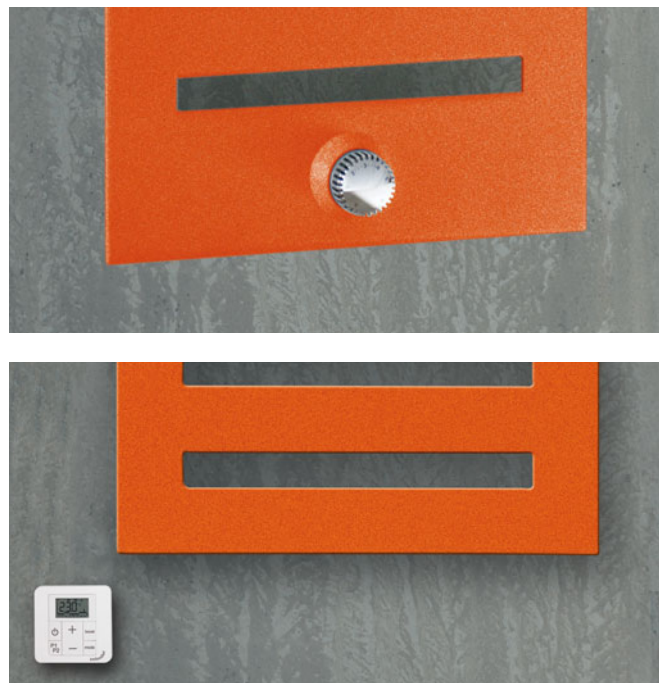

Водяные и комбинированные модели для закрытых систем отопления

Дизайнерские полотенцесушители Zehnder Metropolitan Spa состоят из горизонтально расположенных плоских нагревательных труб 70 x 8 мм и рамы, имеющей трехгранный профиль. Трубы и коллектора стальные.

Соединение выполняется методом лазерной сварки, что делает места соединений практически незаметными.

В зависимости от высоты полотенцесушители могут иметь одно или несколько «окошек» для развешивания полотенец.

Нижнее подключение 2 x 1/2" к подающей и обратной магистралям расположено по центру (межосевое расстояние 50 мм), а также по бокам полотенцесушителя 2 x 1/2".

Воздухоотводчик 1/2" в комплекте. Подключение комбинированных моделей: нижнее по центру 2 x 1/2" для подающей и обратной линии с межосевым расстоянием 50 мм.

Комбинированные модели поставляются с предустановленным встроенным нагревательным электропатроном (устанавливается в нижнем правом углу) и комнатным термостатом дистанционного управления (пульт управления), который можно установить на стене помещения или хранить в любом удобном месте (расстояние от прибора не более 1,5 м).

В стандартном исполнении полотенцесушители окрашиваются в цвет RAL 9016 (белый), возможно исполнение в другом цвете.

Полотенцесушители поставляются готовыми к монтажу в комплекте с кронштейнами в цвет полотенцесушителя.

Макс. рабочее давление 4 бар
Макс. рабочая температура 110 °C

Преимущества

- Инновационный полотенцесушитель с «плоским» дизайном
- Удобен для развешивания полотенец
- Возможность установки дополнительных элегантных крючков для полотенец и одежды
- Элегантный термовентиль (опционально)

Электрические модели

Дизайнерские полотенцесушители Zehnder Metropolitan Spa состоят из горизонтально расположенных плоских нагревательных труб (70 x 8 мм) и рамы, имеющей трехгранный профиль. Трубы и коллектора стальные.

Соединение выполняется методом лазерной сварки, что делает места соединений практически незаметными.

В зависимости от высоты полотенцесушители могут иметь одно или несколько «окошек» для развешивания полотенец.

Полотенцесушители комплектуются встроенным электропатроном RACY-S (устанавливается в нижнем правом углу) с комнатным термостатом дистанционного управления (пульт управления), который можно установить на стене помещения или хранить в любом удобном месте (расстояние от прибора не более 1,5 м).

В полотенцесушителях используется запатентованная система защиты от «сухого» включения (при недостаточном уровне теплоносителя). Электропатрон имеет защиту от попадания брызг воды, рассчитан на подключение в сеть 230 V ± 10 %, имеет сетевой шнур длиной 1,2 м с евровилкой. Соответствует новым европейским нормам «Эко-дизайна».

В стандартном исполнении полотенцесушители окрашиваются в цвет RAL 9016 (белый), возможно исполнение в другом цвете. Пульт управления всегда белого цвета.

Полотенцесушитель, заполненный негорючим теплоносителем, поставляется полностью готовым к монтажу (крепления для настенного монтажа в цвет полотенцесушителя в комплекте).

Преимущества электрических моделей с электропатроном RACY-S и дистанционным пультом управления

- Экономичное потребление электроэнергии – меньше на 38% по сравнению с другими электропатронами
- Скрытый электропатрон, что придает дизайну лаконичность
- Быстрый нагрев
- Контроль комнатной температуры
- Возможность установки дневной/недельной температурной программы в соответствии с потребностями пользователя
- Функция таймера
- Защита от включения при недостаточном уровне теплоносителя
- Функция контроля открытых окон

Zehnder Metropolitan Spa



Модельный ряд

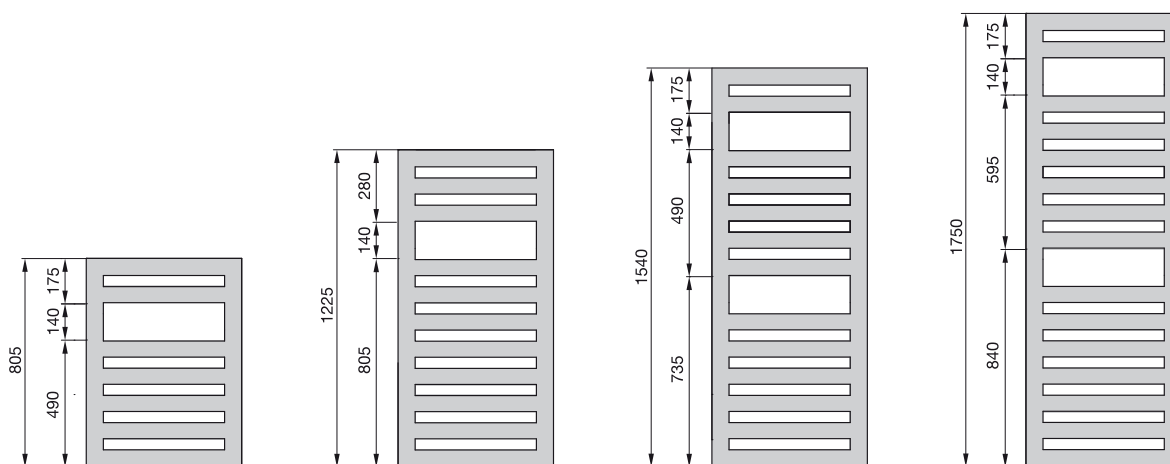

Водяные модели

Исполнение в цвете RAL, с окошками для полотенец

Модель	Высота H мм	Длина L мм	Тепловая мощность при			Экспонента n	Объем V дм ³	Вес (без воды) М кг	Цена RAL 9016 (белый) €	Цена ① Кат. 1 €
			(75/65/20 °C) Вт	(70/55/24 °C) Вт	(55/45/24 °C) Вт					
МЕТ-080-040	805	400	327	233	143	1,25	3,5	6,5	699,39	867,92
МЕТ-120-040	1225	400	474	337	206	1,26	4,8	9,8	775,23	957,24
МЕТ-150-040	1540	400	582	414	252	1,26	5,4	11,5	916,76	1 100,45
МЕТ-180-040	1750	400	654	466	286	1,25	6,5	13,7	1 024,62	1 263,93
МЕТ-080-050	805	500	388	276	168	1,26	3,8	7,8	712,86	884,77
МЕТ-120-050	1225	500	561	399	243	1,26	5,2	11,7	792,08	977,44
МЕТ-150-050	1540	500	690	489	297	1,27	5,9	13,5	935,32	1 122,36
МЕТ-180-050	1750	500	775	551	336	1,26	7,3	16,3	1 046,54	1 289,21
МЕТ-080-060	805	600	445	316	192	1,27	4,2	9,1	736,46	916,76
МЕТ-120-060	1225	600	645	457	278	1,27	5,7	13,5	817,34	1 004,43
МЕТ-150-060	1540	600	792	560	339	1,28	6,5	15,6	963,96	1 167,87
МЕТ-180-060	1750	600	889	630	383	1,27	8,0	19,0	1 078,55	1 322,93

Комбинированные модели

Исполнение в цвете RAL, с окошками для полотенец

Модель	Высота H мм	Длина L мм	Тепловая мощность при			Экспонента n	Электро- патрон Вт	Объем V дм ³	Вес (без воды) М кг	Цена RAL 9016 (белый) €	Цена ① Кат. 1 €
			(75/65/20 °C) Вт	(70/55/24 °C) Вт	(55/45/24 °C) Вт						
МЕТМ-120-050/GD	1225	500	561	399	243	1,26	500	5,2	11,7	1 289,43	1 476,80
МЕТМ-150-050/GD	1540	500	690	489	297	1,27	600	5,9	13,5	1 444,43	1 633,52
МЕТМ-180-050/GD	1750	500	775	551	336	1,26	750	7,3	16,3	1 546,64	1 791,92
МЕТМ-180-060/GD	1750	600	889	630	383	1,27	900	8,0	19,0	1 594,33	1 841,33

Электрические модели

Исполнение в цвете RAL, с окошками для полотенец

Модель	Высота H мм	Длина L мм	Электропатрон Вт	Цена RAL 9016 (белый) €	Цена ① Кат. 1 €
МЕТЕ-150-040/GD	1540	400	500	1 425,72	1 609,43
МЕТЕ-180-040/GD	1750	400	600	1 526,82	1 766,14
МЕТЕ-120-050/GD	1225	500	500	1 299,32	1 484,69
МЕТЕ-150-050/GD	1540	500	600	1 456,04	1 643,11
МЕТЕ-180-050/GD	1750	500	750	1 558,87	1 801,51
МЕТЕ-180-060/GD	1750	600	900	1 607,71	1 852,07

① Информация об исполнении в специальных цветах категории 1 и 2 в разделе «Специальное исполнение» и цветовой палитре на последней странице прайс-листа

Zehnder Metropolitan Spa



Стандартное исполнение водяных и комбинированных моделей

- Окраска порошковой эмалью в цвет RAL 9016 (белый)
- Подключение 4 x 1/2" к подающей и обратной магистрали расположено по центру (межосевое расстояние 50 мм), а также в торцах коллекторных труб
- Комбинированные модели: встроенный электронагревательный патрон RACY-S с дистанционным пультом управления
- Элегантный хромированный воздухоотводчик с подключением 1/2"
- Кронштейны в цвет полотенцесушителя
- Упаковка в стрейч-пленку и картонную коробку

Стандартное исполнение электрических моделей

- Окраска порошковой эмалью в цвет RAL 9016 (белый)
- Заполнение негорючим теплоносителем (морозостойчивость до -20 °C)
- Встроенный электронагревательный патрон RACY-S с дистанционным пультом управления
- Крепеж в цвет полотенцесушителя
- Упаковка в стрейч-пленку и картонную коробку

Специальное исполнение по запросу (за дополнительную плату). Аксессуары	Артикул	Цена, €
■ Цвета категории 2 (наценка к категории 1); за исключением исполнения Technoline (прозрачный лак)	M100011640	144,92
■ Окраска в цвет M0332 Inox Look (исполнение поверхности «под нержавеющую сталь»): наценка к категории 1 (снижение теплоотдачи на 8-13%)	M100012332	217,39
■ Версия Completo - встроенный термовентиль в комплекте с хромированным термостатом для моделей в исполнении MET; обратите внимание на увеличивающуюся в этом случае высоту H + 175 мм	-	415,79
■ Хромированный крючок для полотенца (2 шт.)	480438	69,33
■ Полотенцедержатель для радиаторов длиной 400 мм, хромированный, (L = 295 мм)	468038	189,66
■ Полотенцедержатель для радиаторов длиной 500 мм, хромированный, (L = 395 мм)	468048	189,66
■ Полотенцедержатель для радиаторов длиной 600 мм, хромированный, (L = 495 мм)	468058	189,66
■ Термостат Zehnder SH, M 30 x 1,5, белый	819080	46,29
■ Термостат Zehnder SH, M 30 x 1,5, хромированный	819088	64,98
■ Фитинги Zehnder Comfort (серия «XE») белые, хромированные, а также в исполнении матовая сталь	-	См. стр. 123

Водяные модели:

Настенный монтаж

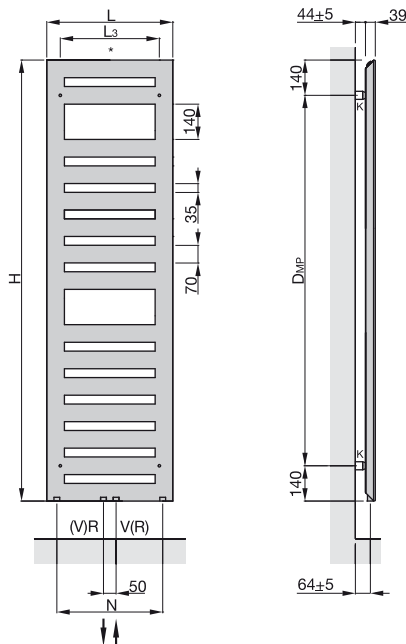

Подробный чертеж:

Встроенный термовентиль (Completo)¹⁾

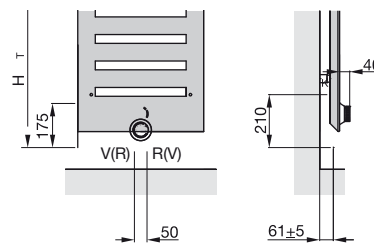

Электрические модели

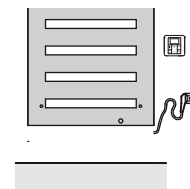

- H = Высота
- L = Длина
- L₃ = L - 107 мм
- K = Кронштейн
- V = Подающая магистраль 1/2"
- R = Обратная магистраль 1/2"
- * = Воздухоотводчик 1/2"
- D_{mp} = Расстояние между кронштейнами
- N = Межосевое расстояние, L - 80 мм
- H_T = Общая высота, H + 175 мм

Размеры указаны в мм

¹⁾ Без встроенного байпаса при эксплуатации в 1-трубных системах отопления

Zehnder Metropolitan Bar

**Водяные и комбинированные модели для закрытых систем отопления**

Дизайнерские полотенцесушители Zehnder Metropolitan Bar состоят из горизонтально расположенных плоских нагревательных труб 70 x 8 мм и рамы, имеющей трехгранный профиль. Трубы и коллектора стальные.

Соединение выполняется методом лазерной сварки, что делает места соединений практически незаметными.

Нижнее подключение 2 x 1/2" к подающей и обратной магистралям расположено по центру (межосевое расстояние 50 мм), а также по бокам полотенцесушителя 2 x 1/2". Воздухоотводчик 1/2" в комплекте. Подключение комбинированных моделей: нижнее по центру 2 x 1/2" для подающей и обратной линии с межосевым расстоянием 50 мм.

Комбинированные модели поставляются с предустановленным встроенным нагревательным электропатроном (устанавливается в нижнем правом углу) и пультом дистанционного управления.

В стандартном исполнении полотенцесушители окрашиваются в цвет RAL 9016 (белый), возможно исполнение в другом цвете.

Полотенцесушители поставляются в упаковке, готовыми к монтажу, в комплекте с хромированным полотенцедержателем и кронштейнами для настенного крепления.

Макс. рабочее давление 4 бар
Макс. рабочая температура 110 °C

Преимущества

- Инновационный полотенцесушитель с «плоским» дизайном
- Удобен для развешивания полотенец
- Возможность установки дополнительных элегантных крючков для полотенец и одежды

Электрические модели

Электрические дизайнерские полотенцесушители Zehnder Metropolitan Bar состоят из горизонтально расположенных плоских нагревательных труб 70 x 8 мм и рамы, имеющей трехгранный профиль. Трубы и коллектора стальные.

Соединение выполняется методом лазерной сварки, что делает места соединений практически незаметными.

Полотенцесушители комплектуются встроенным электронным нагревательным патроном RACY-S (устанавливается в нижнем правом углу) с дистанционным пультом управления.

В полотенцесушителях используется запатентованная система защиты от «сухого» включения (при недостаточном уровне теплоносителя). Электропатрон имеет защиту от попадания брызг воды, сетевой шнур длиной 1,2 м и рассчитан на подключение в сеть 230 Вольт ± 10%.

Соответствует новым европейским нормам «Эко-дизайна».

В стандартном исполнении полотенцесушители окрашиваются в цвет RAL 9016 (белый), возможно исполнение в другом цвете. Пульт управления всегда белого цвета.

Полотенцесушители поставляются в упаковке, заполненными теплоносителем, полностью готовыми к монтажу, в комплекте с хромированным полотенцедержателем и кронштейнами для настенного крепления.

Преимущества электрических моделей с электропатроном RACY-S и дистанционным пультом управления

- Экономичное потребление электроэнергии – меньше на 38% по сравнению с другими электропатронами
- Скрытый электропатрон, что придает дизайну лаконичность
- Быстрый нагрев
- Контроль комнатной температуры
- Возможность установки дневной/недельной температурной программы в соответствии с потребностями пользователя
- Функция таймера
- Защита от включения при недостаточном уровне теплоносителя
- Функция контроля открытых окон

Zehnder Metropolitan Bar



Модельный ряд

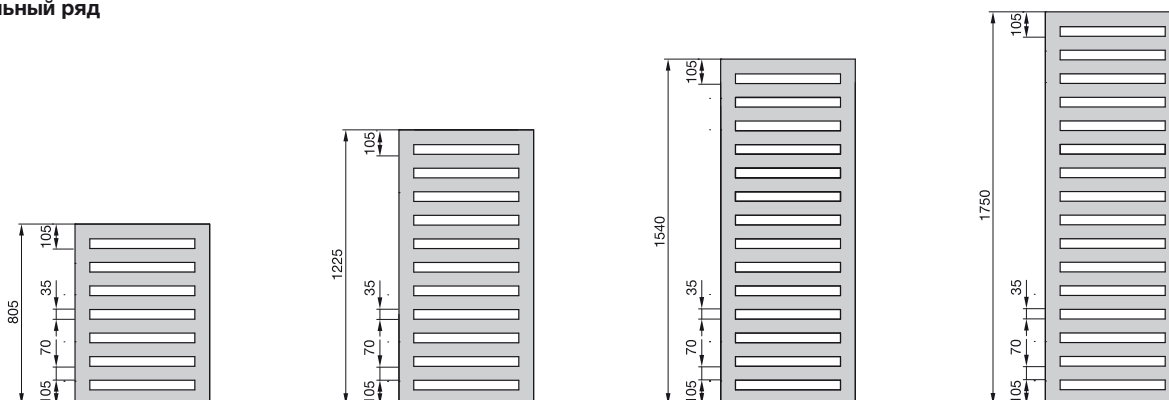

Водяные модели

Исполнение в цвете RAL, с хромированным полотенцедержателем

Модель	Высота Н мм	Длина L мм	Тепловая мощность при			Экспонента n	Объем V дм ³	Вес (без воды) М кг	Цена RAL 9016 (белый) €	Цена ① Кат. 1 €
			(75/65/20 °C) Вт	(70/55/24 °C) Вт	(55/45/24 °C) Вт					
MEP-080-040	805	400	323	228	137	1,29	3,5	6,8	825,79	994,29
MEP-120-040	1225	400	469	332	201	1,28	4,9	10,3	906,66	1 088,67
MEP-150-040	1540	400	582	418	259	1,22	5,5	12,0	1 051,60	1 235,27
MEP-180-040	1750	400	663	468	282	1,29	6,7	14,4	1 164,50	1 403,82
MEP-080-050	805	500	387	273	165	1,29	4,0	8,2	840,92	1 012,83
MEP-120-050	1225	500	563	398	241	1,28	5,5	12,4	923,52	1 108,86
MEP-150-050	1540	500	730	523	323	1,23	6,2	14,4	1 071,81	1 258,86
MEP-180-050	1750	500	795	561	338	1,29	7,6	17,4	1 186,39	1 429,08
MEP-080-060	805	600	449	317	191	1,29	4,4	9,7	864,53	1 044,86
MEP-120-060	1225	600	653	462	279	1,28	6,1	14,5	948,78	1 135,86
MEP-150-060	1540	600	871	624	385	1,23	7,0	16,8	1 102,14	1 306,05
MEP-180-060	1750	600	922	650	392	1,29	8,5	20,4	1 220,13	1 464,46

Исполнение в цвете RAL, для установки под окном, с хромированным полотенцедержателем

Модель	Высота Н мм	Длина L мм	Тепловая мощность при			Экспонента n	Объем V дм ³	Вес (без воды) М кг	Цена RAL 9016 (белый) €	Цена ① Кат. 1 €
			(75/65/20 °C) Вт	(70/55/24 °C) Вт	(55/45/24 °C) Вт					
MEP-060-090	595	900	447	314	189	1,30	4,7	10,1	918,48	1 102,14
MEP-070-090	700	900	517	364	318	1,30	5,2	11,8	938,68	1 122,36

Комбинированные модели

Исполнение в цвете RAL, с окошками для полотенец

Модель	Высота Н мм	Длина L мм	Тепловая мощность при			Экспонента n	Электро- патрон Вт	Объем V дм ³	Вес (без воды) М кг	Цена RAL 9016 (белый) €	Цена ① Кат. 1 €
			(75/65/20 °C) Вт	(70/55/24 °C) Вт	(55/45/24 °C) Вт						
MEPM-120-050/GD	1225	500	563	398	241	1,28	500	5,5	12,4	1 449,55	1 636,95
MEPM-150-050/GD	1540	500	730	523	323	1,23	750	6,2	14,4	1 611,36	1 800,44
MEPM-180-050/GD	1750	500	795	561	338	1,29	750	7,6	17,4	1 718,68	1 964,07
MEPM-180-060/GD	1750	600	922	650	392	1,29	900	8,5	20,4	1 768,08	2 015,05

Электрические модели

Исполнение в цвете RAL, с окошками для полотенец

Модель	Высота Н мм	Длина L мм	Электропатрон Вт	Цена RAL 9016 (белый) €	Цена ① Кат. 1 €
MEPE-150-040/GD	1540	400	500	1 602,64	1 786,33
MEPE-180-040/GD	1750	400	600	1 697,03	1 936,32
MEPE-120-050/GD	1225	500	500	1 457,73	1 643,11
MEPE-150-050/GD	1540	500	600	1 621,19	1 808,26
MEPE-180-050/GD	1750	500	750	1 729,04	1 971,72
MEPE-180-060/GD	1750	600	900	1 779,62	2 023,98

① Информация об исполнении в специальных цветах категории 1 и 2 в разделе «Специальное исполнение» и цветовой палитре на последней странице прайс-листа

Zehnder Metropolitan Bar



Стандартное исполнение водяных и комбинированных моделей

- Окраска порошковой эмалью в цвет RAL 9016 (белый)
- Подключение 4 x 1/2" к подающей и обратной магистрали расположено по центру (межосевое расстояние 50 мм), а также в торцах коллекторных труб
- Комбинированные модели: встроенный электронагревательный патрон RACY-S с пультом дистанционного управления
- Элегантный хромированный воздухоотводчик с подключением 1/2"
- Крепеж в цвет полотенцесушителя
- Хромированный полотенцедержатель
- Упаковка в стрейч-пленку и картонную коробку

Стандартное исполнение электрических моделей

- Окраска порошковой эмалью в цвет RAL 9016 (белый)
- Заполнение негорючим теплоносителем (морозоустойчивость до -20 °C)
- Встроенный электронагревательный патрон RACY-S с пультом дистанционного управления
- Крепеж в цвет полотенцесушителя
- Хромированный полотенцедержатель
- Упаковка в стрейч-пленку и картонную коробку

Специальное исполнение по запросу (за дополнительную плату). Аксессуары	Артикул	Цена, €
■ Цвета категории 2 (наценка к категории 1); за исключением исполнения Technoline (прозрачный лак)	M100011640	144,92
■ Окраска в цвет M0332 Inox Look (исполнение поверхности «под нержавеющую сталь»): наценка к категории 1 (снижение теплоотдачи на 8-13%)	M100012332	217,39
■ Версия Completo - встроенный термовентиль в комплекте с хромированным термостатом для моделей в исполнении МЕР; обратите внимание на увеличивающуюся в этом случае высоту	-	415,79
■ Хромированный крючок для полотенца (2 шт.)	480438	69,33
■ Полотенцедержатель для радиаторов длиной 400 мм, хромированный, (L = 295 мм)	468038	189,66
■ Полотенцедержатель для радиаторов длиной 500 мм, хромированный, (L = 395 мм)	468048	189,66
■ Полотенцедержатель для радиаторов длиной 600 мм, хромированный, (L = 495 мм)	468058	189,66
■ Полотенцедержатель для радиаторов длиной 900 мм, хромированный, (L = 795 мм)	468078	226,24
■ Термостат Zehnder SH, M 30 x 1,5, белый	819080	46,29
■ Термостат Zehnder SH, M 30 x 1,5, хромированный	819088	64,98
■ Фитинги Zehnder Comfort (серия «ХЕ») белые, хромированные, а также в исполнении матовая сталь	-	См. стр. 123

Водяные модели:

Настенный монтаж

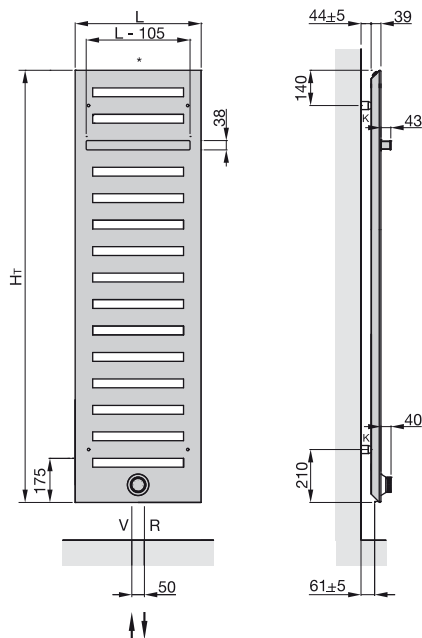

Подробный чертеж:

Встроенный термовентиль (Completo)¹⁾

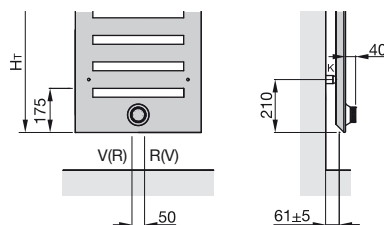

Электрические модели



Модели, предназначенные для установки под окном

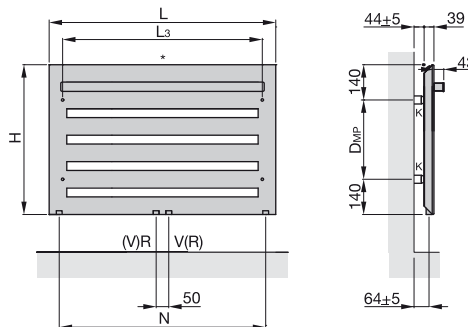

- H = Высота
- L = Длина
- L₃ = L - 107 мм
- K = Кронштейн
- V = Подающая магистраль 1/2"
- R = Обратная магистраль 1/2"
- * = Воздухоотводчик 1/2"
- D_{mp} = Расстояние между кронштейнами
- N = Межосевое расстояние, L - 80 мм
- H_T = Общая высота, H + 175 мм

Размеры указаны в мм

¹⁾ Без встроенного байпаса при эксплуатации в 1-трубных системах отопления

Zehnder Universal



Водяные модели для закрытых систем отопления

Дизайнерские полотенцесушители Zehnder Universal представляют собой сварную конструкцию из горизонтальных нагревательных труб круглого сечения \varnothing 23 мм, изготовленных из стали, и коллекторов квадратного сечения 30 x 30 мм.

Соединения выполнены методом лазерной сварки, благодаря чему сварной шов практически незаметен.

Нижние подключения $\frac{1}{2}$ " (внутренняя резьба) к подающей и обратной магистралям расположены по центру, а подключения $\frac{1}{2}$ ", расположенные в торцах правого и левого коллекторов, используются для подключения нагревательного электропатрона и воздухоотводчика.

Возможно изготовление этих полотенцесушителей в исполнении Retrofit (для замены старых чугунных или панельных радиаторов) с межосевым расстоянием 500 или 900 мм.

В стандартном исполнении полотенцесушители окрашиваются в цвет RAL 9016 (белый), возможно исполнение в другом цвете, а также хромированное исполнение.

Полотенцесушители поставляются в упаковке, готовыми к монтажу, в комплекте с необходимыми настенными кронштейнами.

Макс. рабочее давление	11,5 бар
Макс. рабочая температура	110 °C

Преимущества

- Классический дизайн
- Небольшое расстояние до стены
- 2-рядные модели с повышенной теплоотдачей
- Широкий модельный ряд
- Боковое подключение Retrofit при замене старых радиаторов (пример на стр. 110)

Электрические модели

Дизайнерские полотенцесушители Zehnder Universal представляют собой сварную конструкцию из горизонтальных нагревательных труб круглого сечения \varnothing 23 мм, изготовленных из стали, и коллекторов квадратного сечения 30 x 30 мм.

Соединения выполнены методом лазерной сварки, благодаря чему сварной шов практически незаметен.

Полотенцесушители комплектуются встроенным электропатроном RACY-C (устанавливается в нижнем правом углу) с комнатным термостатом дистанционного управления (пульт управления), который можно установить на стене помещения или хранить в любом удобном месте (расстояние от прибора не более 1,5 м).

В полотенцесушителях используется запатентованная система защиты от «сухого» включения (при недостаточном уровне теплоносителя). Электропатрон одобрен Германской электротехнической ассоциацией (VDE), имеет защиту от попадания брызг воды, рассчитан на подключение в сеть 230 V \pm 10 %, имеет сетевой шнур длиной 1,2 м с евровилкой. Соответствует новым европейским нормам «Эко-дизайна».

В стандартном исполнении полотенцесушители окрашиваются в цвет RAL 9016 (белый), возможно исполнение в другом цвете, а также хромированное покрытие. Для хромированных моделей пульт управления в цвет, для всех остальных моделей – белый.

Полотенцесушитель, заполненный негорючим теплоносителем, поставляется полностью готовым к монтажу (крепления для настенного монтажа в цвет полотенцесушителя в комплекте).

Преимущества электрических моделей с электропатроном RACY-C и дистанционным пультом управления

- Экономичное потребление электроэнергии – меньше на 38% по сравнению с другими электропатронами
- Скрытый электропатрон в цвет полотенцесушителя
- Наличие дистанционного пульта управления
- Возможность программирования на неделю в различных температурных режимах
- Функция таймера

Zehnder Universal



Модельный ряд

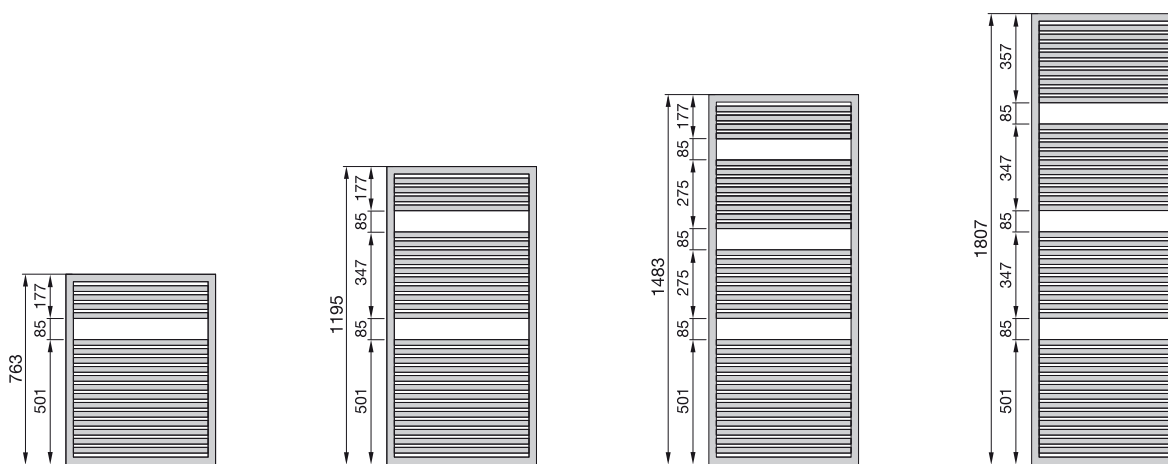

Водяные модели

Исполнение в цвете RAL

Модель	Высота H мм	Длина L мм	Тепловая мощность при			Экспонента n	Объем V дм ³	Вес (без воды) M кг	Цена RAL 9016 (белый) €	Цена ① Кат. 1 €
			(75/65/20 °C) Вт	(70/55/24 °C) Вт	(55/45/24 °C) Вт					
1-рядные модели										
HU-120-045	1195	450	553	392	238	1,27	5,7	11,2	765,08	947,12
HU-180-045	1807	450	831	591	360	1,26	8,4	16,3	1 009,45	1 248,78
HU-070-050	763	500	401	287	176	1,24	4,1	8,4	697,70	869,58
HU-120-050	1195	500	613	436	266	1,26	6,2	12,1	778,58	965,67
HU-150-050	1483	500	752	536	328	1,25	7,5	14,7	918,46	1 105,51
HU-180-050	1807	500	919	653	399	1,26	9,2	17,7	1 026,30	1 269,00
HU-070-060	763	600	477	341	210	1,24	4,8	9,6	726,34	906,65
HU-120-060	1195	600	735	522	319	1,26	7,3	14,0	790,37	977,44
HU-150-060	1483	600	890	634	389	1,25	8,7	16,9	935,32	1 139,23
HU-180-060	1807	600	1093	779	477	1,25	10,8	20,5	1 043,16	1 287,52
HU-120-075	1195	750	918	654	401	1,25	8,9	16,8	851,05	1 054,96
HU-180-075	1807	750	1355	971	599	1,23	13,1	24,6	1 127,43	1 390,32
HU-180-100	1807	1000	1792	1291	803	1,21	17,1	31,6	1 275,73	1 572,31
2-рядные модели										
HUD-120-050	1195	500	992	699	422	1,29	12,6	24,1	1 444,25	1 629,63
HUD-180-050	1807	500	1420	1004	608	1,28	18,8	35,3	1 902,63	2 145,29
HUD-120-060	1195	600	1191	842	510	1,28	14,8	27,7	1 486,38	1 673,44
HUD-180-060	1807	600	1705	1209	734	1,27	22,0	40,6	1 959,91	2 204,29
HUD-120-075	1195	750	1489	1058	646	1,26	18,0	33,0	1 649,82	1 853,77
HUD-180-075	1807	750	2131	1515	924	1,26	26,8	48,5	2 180,71	2 443,60
HUD-180-100	1807	1000	2841	2030	1248	1,24	34,8	61,6	2 355,95	2 652,55

Исполнение в цвете RAL – Модели Retrofit (для замены старых радиаторов)

Модель	Высота H мм	Длина L мм	Тепловая мощность при			Экспонента n	Объем V дм ³	Вес (без воды) M кг	Цена RAL 9016 (белый) €	Цена ① Кат. 1 €
			(75/65/20 °C) Вт	(70/55/24 °C) Вт	(55/45/24 °C) Вт					
HU-180-050-NA50	1807	500	919	653	399	1,26	9,2	17,7	1 129,12	1 371,76
HU-180-050-NA90	1807	500	919	653	399	1,26	9,2	17,7	1 129,12	1 371,76
HU-180-060-NA50	1807	600	1093	779	477	1,25	10,8	20,5	1 145,95	1 390,32
HU-180-060-NA90	1807	600	1093	779	477	1,25	10,8	20,5	1 145,95	1 390,32

NA 50 = Межосевое расстояние (размер подключения) 500 мм

NA 90 = Межосевое расстояние (размер подключения) 900 мм

① Информация об исполнении в специальных цветах категории 1 и 2 в разделе «Специальное исполнение» и цветовой палитре на последней странице прайс-листа

Zehnder Universal



Водяные модели

Хромированное покрытие

Модель	Высота Н мм	Длина L мм	Тепловая мощность при			Экспонента n	Объем V дм³	Вес (без воды) М кг	Цена Хромированное покрытие €
			(75/65/20 °C) Вт	(70/55/24 °C) Вт	(55/45/24 °C) Вт				
1-рядные модели									
HUC-120-045	1195	450	387	274	167	1,27	5,7	11,2	1 654,89
HUC-180-045	1807	450	582	414	252	1,26	8,4	16,3	2 184,07
HUC-070-050	763	500	281	201	123	1,24	4,1	8,4	1 550,43
HUC-120-050	1195	500	429	305	186	1,26	6,2	12,1	1 686,93
HUC-150-050	1483	500	526	375	230	1,25	7,5	14,7	1 991,95
HUC-180-050	1807	500	643	457	279	1,26	9,2	17,7	2 229,57
HUC-070-060	763	600	334	239	147	1,24	4,8	9,6	1 686,93
HUC-120-060	1195	600	515	366	223	1,26	7,3	14,0	1 777,92
HUC-150-060	1483	600	623	444	272	1,25	8,7	16,9	2 148,68
HUC-180-060	1807	600	765	545	334	1,25	10,8	20,5	2 347,54
HUC-120-075	1195	750	643	458	281	1,25	8,9	16,8	2 005,42
HUC-180-075	1807	750	949	680	420	1,23	13,1	24,6	2 647,50

Электрические модели

Исполнение в цвете RAL

Модель	Высота Н [Ⓜ] мм	Длина L мм	Электропатрон Вт	Цена RAL 9016 (белый) €	Цена [Ⓜ] Кат. 1 €
HE-070-045/GD	793	450	300	1 221,79	1 390,32
HE-120-045/GD	1225	450	500	1 395,37	1 577,38
HE-180-045/GD	1837	450	600	1 641,42	1 880,72
HE-120-050/GD	1225	500	600	1 407,19	1 592,55
HE-180-050/GD	1837	500	900	1 676,81	1 919,48
HE-120-060/GD	1225	600	600	1 437,50	1 624,57
HE-180-060/GD	1837	600	900	1 747,59	1 991,95
HE-180-075/GD	1837	750	1200	1 838,59	2 101,48

Хромированное покрытие

Модель	Высота Н [Ⓜ] мм	Длина L мм	Электропатрон Вт	Цена Хромированное покрытие €
HE-120-045/GD	1225	450	300	2 541,34
HE-180-045/GD	1837	450	300	2 824,45
HE-120-050/GD	1225	500	300	2 546,40
HE-180-050/GD	1837	500	300	2 881,78
HE-120-060/GD	1225	600	300	2 618,84
HE-180-060/GD	1837	600	600	3 011,52
HE-180-075/GD	1837	750	900	3 176,67

Стандартное исполнение водяных моделей

- Окрашены порошковой эмалью в цвет RAL 9016 (белый)
- Подключения 4 x 1/2" (внутренняя резьба) к подающей и обратной магистралям
- Модели Retrofit: боковое подключение 2 x 1/2", нижнее 1 x 1/2"
- Воздухоотводчик 1/2"
- Крепеж в цвет полотенцесушителя
- Упаковка в стрейч-пленку и картонную коробку

Стандартное исполнение электрических моделей

- Окраска порошковой эмалью в цвет RAL 9016 (белый)
- Полотенцесушитель заполнен негорючим теплоносителем (морозоустойчивость до -10 °C)
- Электропатрон RACY-C с дистанционным пультом управления
- Крепеж в цвет полотенцесушителя
- Упаковка в стрейч-пленку и картонную коробку

Ⓜ Информация об исполнении в специальных цветах категории 1 и 2 в разделе «Специальное исполнение» и цветовой палитре на последней странице прайс-листа

Ⓜ Общая высота с учетом нагревательного электропатрона

Zehnder Universal



Специальное исполнение по запросу (за дополнительную плату). Аксессуары	Артикул	Цена, €
■ Цвета категории 2 (наценка к категории 1); за исключением исполнения Technoline (прозрачный лак)	2200011640	144,92
■ Аксессуары	-	См. стр. 118
■ Щетка из овечьей шерсти	601040	73,42
■ Нестандартная геометрия, специальные размеры	В соответствии с чертежом	по запросу
■ 2-рядные модели (увеличенная на 60% теплоотдача)	В соответствии с чертежом	по запросу
■ Модели Retrofit с боковым подключением (односторонним или разносторонним)	2200000600	220,94
■ Подключение «сверху-вверх» (возможно только внешнее)	2200000600	220,94
■ Подключение «снизу-вниз» 50 мм	2200062430	118,58
■ Фитинги Zehnder Comfort (серия «ХЕ») белые, хромированные, а также в исполнении матовая сталь	-	См. стр. 123

Водяные модели:

Настенный монтаж
1-рядные модели

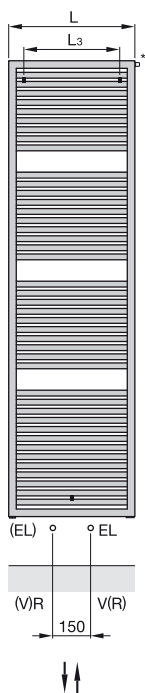

2-рядные модели

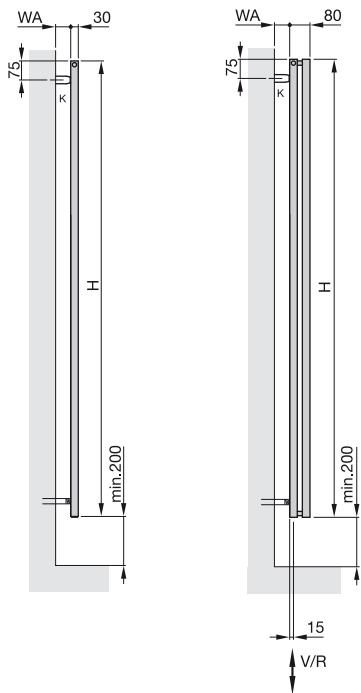

Перегорodka

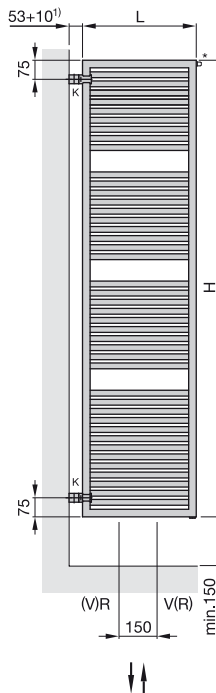

Модели Retrofit
Левостороннее подключение

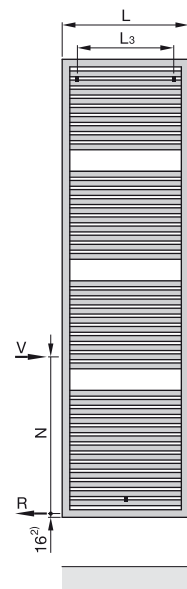

Подробный чертеж:

Подключения

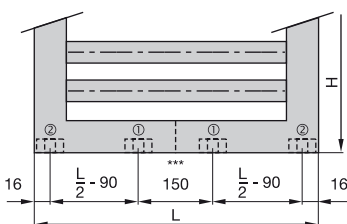

Электрические модели:

Подробный чертеж

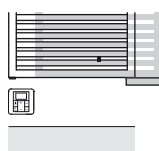

- H = Высота
- L = Длина
- EL = Подключение для электропатрона
- K = Кронштейн
- V = Подающая магистраль 1/2"
- R = Обратная магистраль 1/2"
- * = Воздухоотводчик 1/2"
- *** = Внутренняя перегородка
- WA = Расстояние до стены 55 - 65 мм
- L₃ = L - 150 мм
- N = Межосевое расстояние

Размеры указаны в мм

- ① Подключение 1/2" к системе водяного отопления
- ② Подключение 1/2" для электропатрона

- ¹⁾ Возможно увеличение расстояния за счет использования более длинных кронштейнов, см. стр. 113
- ²⁾ Обратная магистраль макс. 100 мм от нижнего края радиатора.

Zehnder Toga

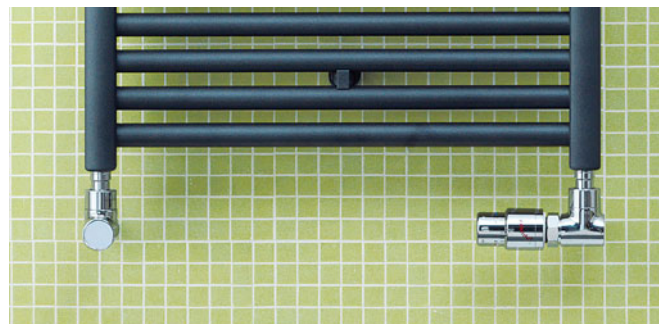
**Водяные модели для закрытых систем отопления**

Дизайнерские полотенцесушители Zehnder Toga представляют собой сварную конструкцию из горизонтальных нагревательных труб круглого сечения Ø 23 мм, изготовленных из стали, и D-образных коллекторов 30 x 35 мм.

Соединения выполнены методом лазерной сварки, благодаря чему сварной шов практически незаметен. Полотенцесушитель имеет встроенную трубку PE Ø 14 x 1 мм для оптимизации распределения теплоносителя.

Подключение ½" (внутренняя резьба) к подающей и обратной магистралям расположено снизу в торцах коллекторов, подключение для воздухоотводчика имеет размер ½". Возможно нижнее подключение ½" к подающей и обратной магистралям расположенное по центру (межцентровое расстояние – 50 мм).

В стандартном исполнении полотенцесушители окрашиваются в цвет RAL 9016 (белый), возможно исполнение в другом цвете, а также в хроме.

Приборы поставляются в упаковке, готовыми к монтажу, в комплекте с необходимыми настенными кронштейнами.

Макс. рабочее давление	11,5 бар
Макс. рабочая температура	110 °С

Преимущества

- Гармоничный дизайн благодаря D-образному профилю вертикальных труб
- Может использоваться в качестве перегородки
- Большое расстояние между горизонтальными трубами
- Высокая теплоотдача
- Широкий модельный ряд
- Подключение по центру
- Высококачественное хромированное покрытие
- Может использоваться в качестве перегородки (пример на стр. 111)

Электрические модели

Дизайнерские полотенцесушители Zehnder Toga представляют собой сварную конструкцию из горизонтальных нагревательных труб круглого сечения Ø 23 мм, изготовленных из стали, и D-образных коллекторов 30 x 35 мм.

Соединения выполнены методом лазерной сварки, благодаря чему сварной шов практически незаметен.

Полотенцесушители комплектуются встроенным электропатроном RACY-C (устанавливается в нижнем правом углу) с комнатным термостатом дистанционного управления (пульт управления), который можно установить на стене помещения или хранить в любом удобном месте (расстояние от прибора не более 1,5 м).

В полотенцесушителях используется запатентованная система защиты от «сухого» включения (при недостаточном уровне теплоносителя). Электропатрон одобрен Германской электротехнической ассоциацией (VDE), имеет защиту от попадания брызг воды, рассчитан на подключение в сеть 230 V ± 10 %, имеет сетевой шнур длиной 1,2 м с евровилкой. Соответствует новым европейским нормам «Эко-дизайна».

В стандартном исполнении полотенцесушители окрашиваются в цвет RAL 9016 (белый), возможно исполнение в другом цвете, а также хромированное покрытие. Для хромированных моделей пульт управления в цвет, для всех остальных моделей – белый.

Полотенцесушитель, заполненный негорючим теплоносителем, поставляется полностью готовым к монтажу (крепления для настенного монтажа в цвет полотенцесушителя в комплекте).

Преимущества электрических моделей с электропатроном RACY-C и дистанционным пультом управления

- Экономичное потребление электроэнергии – меньше на 38% по сравнению с другими электропатронами
- Быстрый нагрев
- Контроль комнатной температуры
- Возможность установки дневной/недельной температурной программы в соответствии с потребностями пользователя
- Функция таймера
- Защита от включения при недостаточном уровне теплоносителя
- Функция контроля открытых окон

Zehnder Toga



Модельный ряд

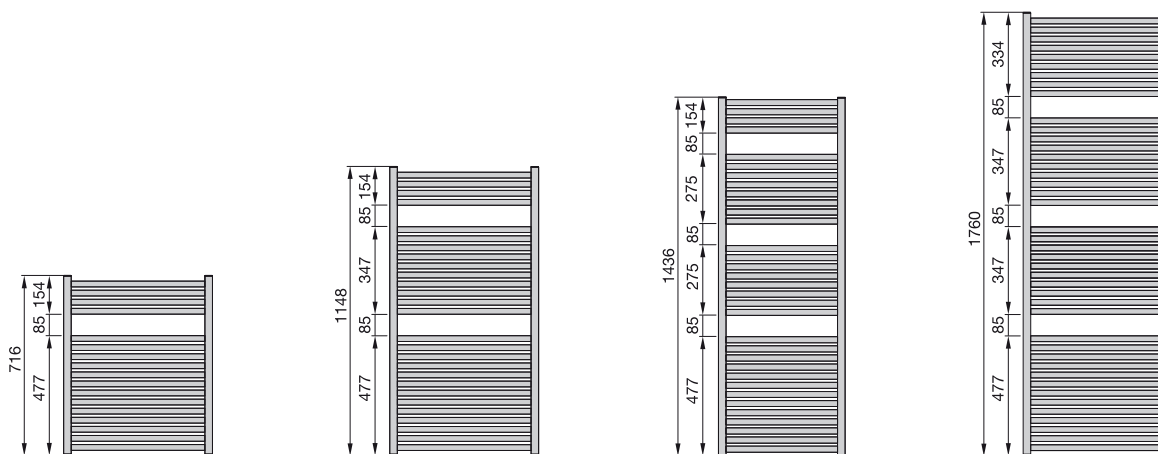

Водяные модели

Исполнение в цвете RAL

Модель	Высота H мм	Длина L мм	Тепловая мощность при			Экспонента n	Объем V дм ³	Вес (без воды) M кг	Цена RAL 9016 (белый) €	Цена ① Кат. 1 €
			(75/65/20 °C) Вт	(70/55/24 °C) Вт	(55/45/24 °C) Вт					
TG-070-045	716	450	326	234	144	1,23	3,4	6,4	268,67	437,15
TG-120-045	1148	450	513	367	225	1,24	5,3	9,4	327,64	509,67
TG-180-045	1760	450	780	557	343	1,24	8,6	14,5	457,41	696,72
TG-070-050	716	500	359	257	159	1,23	3,7	6,4	293,94	465,84
TG-120-050	1148	500	565	404	248	1,24	5,8	10,1	339,42	524,81
TG-150-050	1436	500	701	500	306	1,25	7,4	11,6	445,97	651,64
TG-180-050	1760	500	862	616	379	1,24	9,3	15,6	470,90	713,58
TG-070-060	716	600	424	305	189	1,22	4,3	7,3	327,64	507,95
TG-120-060	1148	600	668	477	294	1,24	6,9	11,6	352,92	539,97
TG-150-060	1436	600	825	588	360	1,25	8,5	14,3	471,47	667,15
TG-180-060	1760	600	1028	737	455	1,23	10,8	18,0	487,75	732,11
TG-120-075	1148	750	824	591	365	1,23	8,4	13,9	386,61	590,53
TG-180-075	1760	750	1276	917	568	1,22	12,9	21,5	533,26	796,13
TG-180-100	1760	1000	1690	1221	763	1,20	16,5	27,4	587,16	883,75

Исполнение в цвете RAL, подключение по центру, межцентровое расстояние 50 мм

Модель	Высота H мм	Длина L мм	Тепловая мощность при			Экспонента n	Объем V дм ³	Вес (без воды) M кг	Цена RAL 9016 (белый) €	Цена ① Кат. 1 €
			(75/65/20 °C) Вт	(70/55/24 °C) Вт	(55/45/24 °C) Вт					
TG-070-045-05	716	450	326	234	144	1,23	3,4	6,4	340,43	508,95
TG-120-045-05	1148	450	513	367	225	1,24	5,3	9,4	399,41	581,40
TG-180-045-05	1760	450	780	557	343	1,24	8,6	14,5	529,17	768,51
TG-070-050-05	716	500	359	257	159	1,23	3,7	6,4	365,69	537,62
TG-120-050-05	1148	500	565	404	248	1,24	5,8	10,1	411,20	596,57
TG-150-050-05	1436	500	701	500	306	1,25	7,4	11,6	508,98	740,88
TG-180-050-05	1760	500	862	616	379	1,24	9,3	15,6	542,66	785,34
TG-070-060-05	716	600	424	305	189	1,22	4,3	7,3	399,41	579,72
TG-120-060-05	1148	600	668	477	294	1,24	6,9	11,6	424,67	611,74
TG-150-060-05	1436	600	825	588	360	1,25	8,5	14,3	524,13	754,85
TG-180-060-05	1760	600	1028	737	455	1,23	10,8	18,0	559,49	803,88
TG-120-075-05	1148	750	824	591	365	1,23	8,4	13,9	458,41	662,29
TG-180-075-05	1760	750	1276	917	568	1,22	12,9	21,5	604,99	867,92
TG-180-100-05	1760	1000	1690	1221	763	1,20	16,5	27,4	658,92	955,54

① Информация об исполнении в специальных цветах категории 1 и 2 в разделе «Специальное исполнение» и цветовой палитре на последней странице прайс-листа

Zehnder Toga

**Водяные модели**

Хромированное покрытие

Модель	Высота Н мм	Длина L мм	Тепловая мощность при			Экспонента n	Объем V дм³	Вес (без воды) М кг	Цена Хромированное покрытие €
			(75/65/20 °C) Вт	(70/55/24 °C) Вт	(55/45/24 °C) Вт				
TGC-070-050	716	500	240	169	101	1,30	3,8	5,9	956,83
TGC-120-050	1148	500	379	267	160	1,30	5,8	9,4	1 127,74
TGC-150-050	1436	500	478	335	201	1,31	7,4	11,7	1 363,64
TGC-180-050	1760	500	596	419	252	1,30	9,3	14,6	1 489,29
TGC-120-060	1148	600	451	317	190	1,30	6,9	10,8	1 208,83
TGC-180-060	1760	600	709	499	299	1,30	10,8	16,8	1 595,22

Электрические модели с электропатроном RACY-C

Исполнение в цвете RAL

Модель	Высота H мм	Длина L мм	Электропатрон Вт	Цена RAL 9016 (белый) €	Цена ① Кат. 1 €
TE-120-050/GD	1173	500	600	835,87	1 021,25
TE-150-050/GD	1461	500	750	984,17	1 171,24
TE-180-050/GD	1785	500	900	1 076,86	1 319,54
TE-120-060/GD	1173	600	600	861,16	1 048,23
TE-180-060/GD	1785	600	1200	1 124,03	1 368,41
TE-180-075/GD	1785	750	1200	1 258,86	1 521,75

Хромированное покрытие

Модель	Высота H мм	Длина L мм	Электропатрон Вт	Цена Хромированное покрытие €
TEC-150-050/GD	1461	500	500	2 150,36
TEC-180-060/GD	1785	600	750	2 436,85

Стандартное исполнение водяных моделей

- Окраска порошковой эмалью в цвет RAL 9016 (белый)
- Подключение 2 x 1/2" (внутренняя резьба) в коллекторах
- Воздухоотводчик 1/2"
- Крепеж в цвет полотенцесушителя
- Упаковка в стрейч-пленку и картонную коробку

Стандартное исполнение электрических моделей

- Окраска порошковой эмалью в цвет RAL 9016 (белый)
- Полотенцесушитель заполнен негорючим теплоносителем (морозоустойчивость до -20 °C)
- Встроенный электропатрон RACY-C с дистанционным пультом управления, устанавливается слева
- Крепеж в цвет полотенцесушителя
- Упаковка в стрейч-пленку и картонную коробку

Специальное исполнение по запросу (за дополнительную плату). Аксессуары	Артикул	Цена, €
■ Цвета категории 2 (наценка к категории 1); за исключением исполнения Technoline (прозрачный лак)	2800011640	144,92
■ Окраска в цвет M0332 Inox Look (исполнение поверхности «под нержавеющую сталь»): наценка к категории 1 (снижение теплоотдачи на 8-13%)	2800012332	217,39
■ Использование в качестве перегородки (требуется специальные кронштейны)	-	См. стр. 113
■ Аксессуары	-	См. стр. 118
■ Щетка из овечьей шерсти	601040	73,42
■ Фитинги Zehnder Comfort (серия «ХЕ») белые, хромированные, а также в исполнении матовая сталь	-	См. стр. 123

① Информация об исполнении в специальных цветах категории 1 и 2 в разделе «Специальное исполнение» и цветовой палитре на последней странице прайс-листа

② Общая высота с учетом нагревательного электропатрона

Zehnder Toga



Водяные модели:

Настенный монтаж

Подключение по центру (N=50 мм)

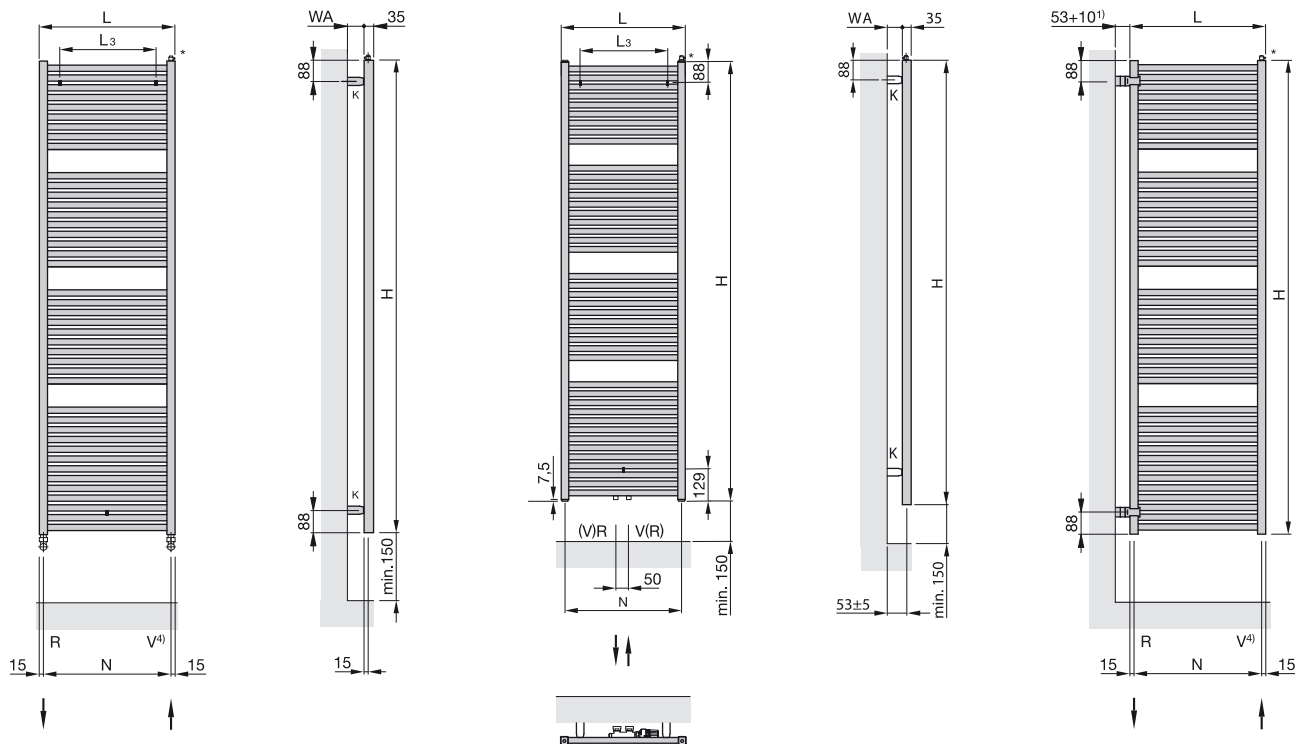
Использование
в качестве перегородки

Электрические модели:

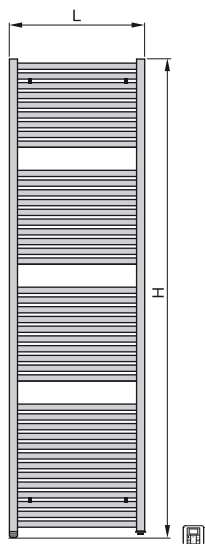

H = Высота
 L = Длина
 K = Кронштейн
 WA = Расстояние до стены 55 - 65 мм
 V = Подающая магистраль 1/2"
 R = Обратная магистраль 1/2"
 * = Воздухоотводчик 1/2"
 N = Межосевое расстояние, L - 30 мм
 L₃ = L - 150 мм

Размеры указаны в мм

¹⁾ Возможно увеличение расстояния (макс. 103 мм) за счет использования кронштейнов для монтажа полотенцесушителя в виде перегородки, см. стр. 113

²⁾ Размеры действительны только для стандартных термовентилей серии «AV» (для фитингов серии «Comfort» = 59 мм)

³⁾ Размеры действительны только для стандартных вентилей на обратную подводку combi 3 (для фитингов серии «Comfort» = 89 мм)

⁴⁾ Для того чтобы поменять местами подключения к подающей и обратной линиям, переустановите вставную трубку из правого коллектора в левый

⁵⁾ Размеры подключения/межосевое расстояние по запросу, подключение к обратной линии - 34 мм от нижнего края

Zehnder Subway



Водяные модели для закрытых систем отопления

Дизайнерские полотенцесушители Zehnder Subway имеют горизонтально расположенные стальные нагревательные трубы круглого сечения Ø 23 мм, соединенные с коллекторами квадратного сечения 30 x 30 мм методом лазерной сварки.

Нижнее подключение 4 x ½", межросеное расстояние по центру N = 50 мм (в том числе для комбинированных моделей), при подключении по краям межросеное расстояние N = L – 32 мм, подключение для воздухоотводчика ½".

В стандартном исполнении радиатор окрашивается в цвет RAL 9016 (белый). Возможно изготовление в другом цвете или хромированное покрытие.

Полотенцесушители поставляются готовыми к монтажу в комплекте с кронштейнами в цвет полотенцесушителя.

Макс. рабочее давление	10 бар
Макс. рабочая температура	110 °С

Преимущества

- Классический дизайн
- Четкая геометрия обрамляющих труб
- Увеличенное расстояние для размещения полотенец
- Возможность установки в систему горячего водоснабжения (ГВС)
- Может использоваться в качестве перегородки (пример на стр. 111)

Электрические модели

Дизайнерские полотенцесушители Zehnder Subway имеют горизонтально расположенные стальные нагревательные трубы круглого сечения Ø 23 мм, соединенные с коллекторами квадратного сечения 30 x 30 мм методом лазерной сварки.

Полотенцесушители комплектуются встроенным электропатроном RACY-S (устанавливается в нижнем правом углу) с комнатным термостатом дистанционного управления (пульт управления), который можно установить на стене помещения или хранить в любом удобном месте (расстояние от прибора не более 1,5 м).

В полотенцесушителях используется запатентованная система защиты от «сухого» включения (при недостаточном уровне теплоносителя). Электропатрон имеет защиту от попадания брызг воды, рассчитан на подключение в сеть 230 V ± 10 %, имеет сетевой шнур длиной 1,2 м с евровилкой. Соответствует новым европейским нормам «Эко-дизайна».

В стандартном исполнении радиатор окрашивается в цвет RAL 9016 (белый). Возможно изготовление в другом цвете или хромированное покрытие. Для хромированных моделей пульт управления в цвет, для всех остальных моделей – белый.

Полотенцесушитель, заполненный негорючим теплоносителем, поставляется полностью готовым к монтажу (крепления для настенного монтажа в цвет полотенцесушителя в комплекте).

Преимущества электрических моделей с электропатроном RACY-S и дистанционным пультом управления

- Экономичное потребление электроэнергии – меньше на 38% по сравнению с другими электропатронами
- Быстрый нагрев
- Контроль комнатной температуры
- Возможность установки дневной/недельной температурной программы в соответствии с потребностями пользователя
- Функция таймера
- Защита от включения при недостаточном уровне теплоносителя
- Функция контроля открытых окон

Zehnder Subway



Модельный ряд

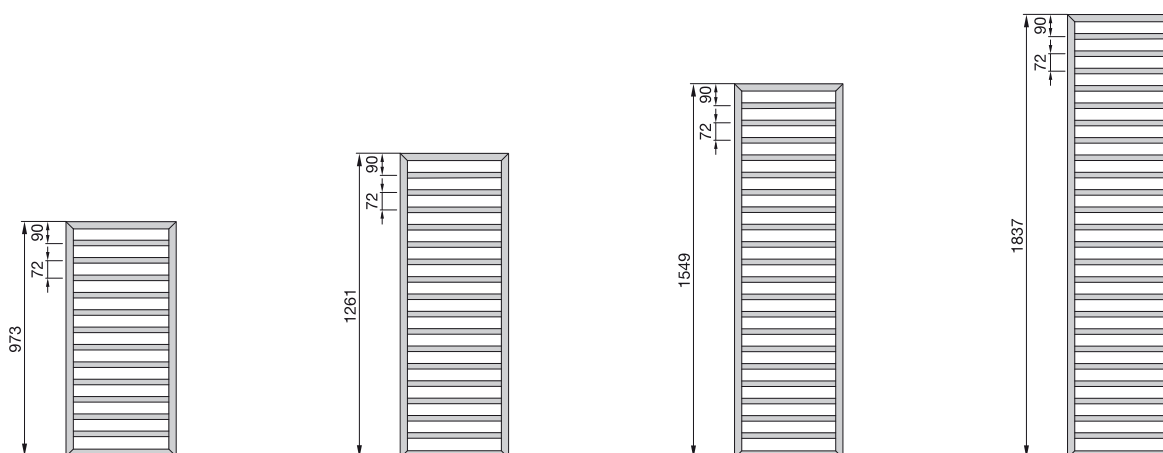

Водяные модели

Исполнение в цвете RAL

Модель	Высота H мм	Длина L мм	Тепловая мощность при			Экспонента n	Объем V дм ³	Вес (без воды) M кг	Цена RAL 9016 (белый) €	Цена ① Кат. 1 €
			(75/65/20 °C) Вт	(70/55/24 °C) Вт	(55/45/24 °C) Вт					
SUB-100-045	973	450	401	286	175	1,25	3,5	6,7	387,76	518,83
SUB-130-045	1261	450	509	363	222	1,25	4,5	8,6	446,93	526,15
SUB-150-045	1549	450	615	438	268	1,25	5,4	10,6	525,80	604,99
SUB-180-045	1837	450	715	511	314	1,24	6,3	12,2	588,89	677,24
SUB-100-060	973	600	499	357	218	1,25	4,3	9,3	408,81	549,45
SUB-130-060	1261	600	639	455	279	1,25	5,4	10,5	469,69	548,93
SUB-150-060	1549	600	772	550	337	1,25	7,2	12,5	553,84	636,92
SUB-180-060	1837	600	898	642	395	1,24	7,7	14,7	620,46	713,51

Хромированное покрытие

Модель	Высота H мм	Длина L мм	Тепловая мощность при			Экспонента n	Объем V дм ³	Вес (без воды) M кг	Цена Хромированное покрытие €
			(75/65/20 °C) Вт	(70/55/24 °C) Вт	(55/45/24 °C) Вт				
SUBC-100-045	973	450	265	288	114	1,27	3,5	6,5	958,17
SUBC-130-045	1261	450	336	238	145	1,27	4,5	8,4	1 056,85
SUBC-150-045	1549	450	413	293	178	1,27	5,4	10,1	1 247,88
SUBC-180-045	1837	450	486	345	209	1,27	6,3	11,8	1 395,10
SUBC-100-060	973	600	329	234	143	1,26	4,3	8,1	1 009,32
SUBC-130-060	1261	600	408	290	177	1,26	5,4	10,2	1 112,94
SUBC-150-060	1549	600	502	357	218	1,26	7,2	12,3	1 312,75
SUBC-180-060	1837	600	590	419	256	1,26	7,7	14,3	1 468,70

① Информация об исполнении в специальных цветах категории 1 и 2 в разделе «Специальное исполнение» и цветовой палитре на последней странице прайс-листа

Zehnder Subway

**Водяные модели**

Исполнение в цвете RAL

Модель	Высота Н мм	Длина L мм	Тепловая мощность при			Экспонента n	Объем V дм ³	Вес (без воды) М кг	Цена RAL 9016 (белый) €	Цена ^① Кат. 1 €
			(75/65/20 °C) Вт							
SUB-060-045	613	450	310			1,25	2,3	5,2	365,69	466,83

Хромированное покрытие

Модель	Высота Н мм	Длина L мм	Тепловая мощность при			Экспонента n	Объем V дм ³	Вес (без воды) М кг	Цена Хромированное покрытие €
			(75/65/20 °C) Вт						
SUBC-060-045	613	450	205			1,27	2,3	5,0	766,78

Комбинированные модели

Исполнение в цвете RAL

Модель	Высота Н ^② мм	Длина L мм	Тепловая мощность при			Экспонента n	Электро- патрон Вт	Объем V дм ³	Вес (без воды) М кг	Цена RAL 9016 (белый) €	Цена ^① Кат. 1 €
			(75/65/20 °C) Вт	(70/55/24 °C) Вт	(55/45/24 °C) Вт						
SUBM-130-045/GD	1291	450	509	363	222	1,25	300	4,5	8,6	1 018,12	1 207,05
SUBM-150-045/GD	1579	450	615	438	268	1,25	600	5,4	10,6	1 107,33	1 298,01
SUBM-180-045/GD	1867	450	715	511	314	1,24	600	6,3	12,2	1 283,07	1 494,75
SUBM-130-060/GD	1291	600	639	455	279	1,25	600	5,4	10,5	1 075,48	1 269,63
SUBM-150-060/GD	1579	600	772	550	337	1,25	750	7,2	12,5	1 212,28	1 423,93
SUBM-180-060/GD	1867	600	898	642	395	1,24	900	7,7	14,7	1 327,74	1 581,39

Хромированное покрытие

Модель	Высота Н ^② мм	Длина L мм	Тепловая мощность при			Экспонента n	Электропатрон Вт	Объем V дм ³	Вес (без воды) М кг	Цена Хромированное покрытие €
			(75/65/20 °C) Вт	(70/55/24 °C) Вт	(55/45/24 °C) Вт					
SUBMC-130-045/GD	1291	450	336	238	145	1,27	300	4,5	8,4	1 933,11
SUBMC-150-045/GD	1579	450	413	293	178	1,27	300	5,4	10,1	2 279,39
SUBMC-180-045/GD	1867	450	486	345	209	1,27	300	6,3	11,8	2 629,13
SUBMC-130-060/GD	1291	600	408	290	177	1,26	300	5,4	10,2	2 038,65
SUBMC-150-060/GD	1579	600	502	357	218	1,26	300	7,2	12,3	2 534,81
SUBMC-180-060/GD	1867	600	590	419	256	1,26	600	7,7	14,3	2 763,94

① Информация об исполнении в специальных цветах категории 1 и 2 в разделе «Специальное исполнение» и цветовой палитре на последней странице прайс-листа

② Общая высота с учетом нагревательного электропатрона

Zehnder Subway



Электрические модели

Исполнение в цвете RAL

Модель	Высота		Длина	Электропатрон	Цена RAL 9016 (белый) €	Цена ^① Кат. 1 €
	H мм	L мм				
SUBE-130-045/GD	1291	450		500	993,75	1 093,13
SUBE-150-045/GD	1579	450		600	1 079,62	1 187,60
SUBE-180-045/GD	1867	450		750	1 283,07	1 494,75
SUBE-130-060/GD	1291	600		600	1 075,48	1 269,65
SUBE-150-060/GD	1579	600		750	1 183,05	1 301,34
SUBE-180-060/GD	1867	600		900	1 327,74	1 581,39

Хромированное покрытие

Модель	Высота		Длина	Электропатрон	Цена Хромированное покрытие €
	H мм	L мм			
SUBEC-130-045/GD	1291	450		300	1 885,83
SUBEC-150-045/GD	1579	450		300	2 224,12
SUBEC-180-045/GD	1867	450		300	2 629,13
SUBEC-130-060/GD	1291	600		300	2 038,65
SUBEC-150-060/GD	1579	600		300	2 472,99
SUBEC-180-060/GD	1867	600		600	2 695,56

Стандартное исполнение водяных моделей

- Окраска порошковой эмалью в цвет RAL 9016 (белый)
- Подключение 4 x 1/2" (внутренняя резьба), межосевое расстояние по центру N = 50 мм (в том числе для комбинированных моделей), при подключении по краям межосевое расстояние N = L - 32 мм
- Хромированный воздухоотводчик 1/2"
- Крепеж в цвет полотенцесушителя
- Упаковка в стрейч-пленку и картонную коробку

Стандартное исполнение электрических моделей

- Окраска порошковой эмалью в цвет RAL 9016 (белый)
- Заполнение негорючим теплоносителем (морозостойчивость до -20 °C)
- Электропатрон RACY-S с дистанционным пультом управления
- Крепеж в цвет полотенцесушителя
- Упаковка в стрейч-пленку и картонную коробку

Специальное исполнение по запросу (за дополнительную плату). Аксессуары	Артикул	Цена, €
■ Цвета категории 2 (наценка к категории 1); за исключением исполнения Technoline (прозрачный лак)	U100011640	144,92
■ Окраска в цвет M0332 Inox Look (исполнение поверхности «под нержавеющую сталь»): наценка к категории 1 (снижение теплоотдачи на 8-13%)	U100012332	217,39
■ Фитинги Zehnder Comfort (серия «XE») в белом цвете, хромированные и матовая сталь	-	См. стр. 123
■ Термостат Zehnder SH, M 30 x 1,5, белый	819080	46,29
■ Термостат Zehnder SH, M 30 x 1,5, хромированный	819088	64,98
■ Термостат Zehnder SH, M 30 x 1,5, матовая сталь	819082	64,98
■ Подключение снизу-вниз по центру, межосевое расстояние 150 мм	U100062530	134,83
■ Наценка за исполнения Room divider [®] (Комплект крепежа для монтажа в виде перегородки с 2 креплениями и опорой, цвета: белый, хромированное покрытие, специальные цвета)	-	304,83
■ Наценка за исполнения Room divider [®] (Комплект крепежа для монтажа в виде перегородки с 2 креплениями БЕЗ опоры, цвета: белый, хромированное покрытие, специальные цвета)	-	236,02

① Информация об исполнении в специальных цветах категории 1 и 2 в разделе «Специальное исполнение» и цветовой палитре на последней странице прайс-листа

② Общая высота, с учетом нагревательного электропатрона

③ Только для водяных моделей, в конце артикула надпись «ПЕРЕГОРОДКА/Room divider».

Zehnder Subway



Водяные модели:
Настенный монтаж

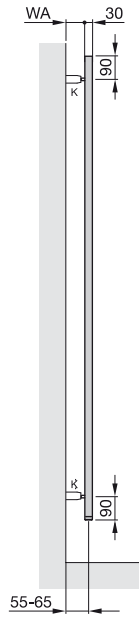
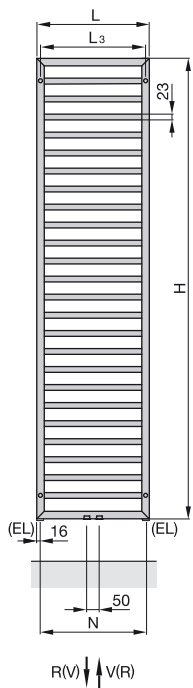

Монтаж в виде перегородки

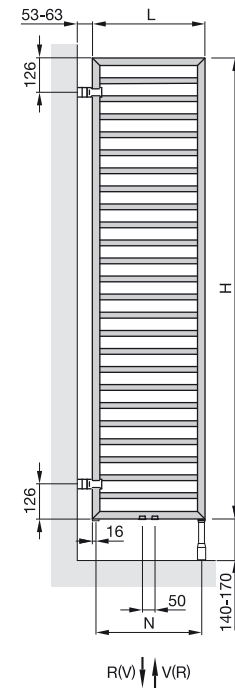

Электрические модели:

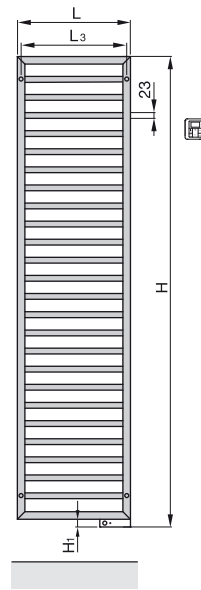

Комбинированные модели:

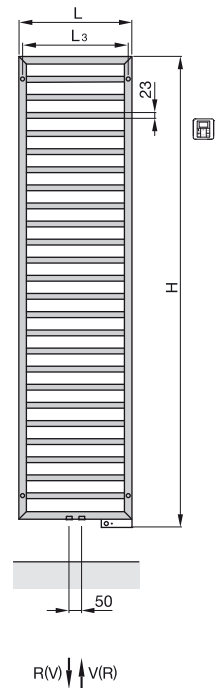

Водяные модели:

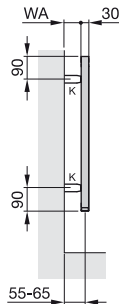
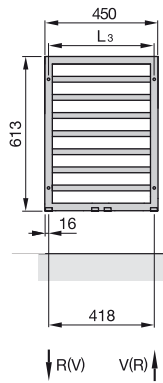

- H = Высота
- H₁ = 30 мм
- L = Длина
- EL = Подключение для нагревательного электродатчика
- K = Кронштейн
- V = Подающая магистраль 1/2"
- R = Обратная магистраль 1/2"
- * = Воздухоотводчик 1/2"
- N = Межосевое расстояние
- WA = Расстояние до стены 40 - 50 мм
- L₃ = L - 30 мм

Размеры указаны в мм

Zehnder Quaro

**Водяные модели для закрытых систем отопления**

Zehnder Quaro – современный дизайнерский полотенцесушитель, состоящий из горизонтально расположенных трубок квадратного сечения 25 × 25 мм, приваренных к коллекторам квадратного сечения 30 × 30 мм. Прибор изготовлен из стали, все сварные швы невидимы благодаря применению технологии лазерной сварки. Испытания тепловой мощности в соответствии с EN 442, европейский знак соответствия.

Возможны различные варианты подключения к трубопроводам: нижнее подключение по центру 2 × ½" с межосевым расстоянием 50 мм или разностороннее подключение 2 × ½".

В стандартной комплектации полотенцесушитель грунтуется и покрывается порошковой эмалью цвета RAL 9016 (белый). Также возможно хромированное исполнение, специальные цвета.

Прибор поставляется с набором креплений для настенного монтажа, в упаковке, полностью готовым к монтажу.

Макс. рабочее давление 10 бар
Макс. рабочая температура 110 °C

Преимущества

- Современный дизайн
- Большое количество вариаций по типоразмерам полотенцесушителя
- Соответствует высоким требованиям к гигиене
- Скрытые и аккуратные кронштейны
- Может использоваться в качестве перегородки (пример на стр. 111)

Электрические модели

Zehnder Quaro – современный дизайнерский полотенцесушитель, состоящий из горизонтально расположенных трубок квадратного сечения 25 × 25 мм, приваренных к коллекторам квадратного сечения 30 × 30 мм. Прибор изготовлен из стали, все сварные швы невидимы, благодаря применению технологии лазерной сварки. Испытания тепловой мощности в соответствии с EN 442, европейский знак соответствия.

В правой нижней части радиаторы имеют встроенный электропатрон RACY-S. Электропатрон сертифицирован Германской электротехнической ассоциацией (VDE), надежно защищен от попадания внутрь брызг воды и рассчитан на подключение в сеть 230 V ± 10 %, имеет сетевой шнур длиной 1,2 м с евровилкой.

Контроль комнатной температуры осуществляется с помощью комнатного термостата дистанционного управления (пульт управления), который можно установить на стене помещения или хранить в любом удобном месте (расстояние от прибора не более 1,5 м).

В стандартной комплектации полотенцесушители грунтуются и покрываются порошковой эмалью цвета RAL 9016 (белый). Также могут быть окрашены в другие цвета палитры RAL classic, возможно хромированное покрытие. Для хромированных моделей пульт управления в цвет, для всех остальных моделей – белый. Соответствует новым европейским нормам «Эко-дизайна».

Полотенцесушитель заполнен негорючим теплоносителем и поставляется полностью готовым к монтажу (крепления для настенного монтажа в комплекте).

Преимущества электрических моделей с электропатроном RACY-S и дистанционным пультом управления

- Экономичное потребление электроэнергии – меньше на 38% по сравнению с другими электропатронами
- Контроль комнатной температуры
- Возможность установки дневной/недельной температурной программы в соответствии с потребностями пользователя
- Функция таймера
- Защита от включения при недостаточном уровне теплоносителя
- Функция контроля открытых окон

Zehnder Quaro



Модельный ряд

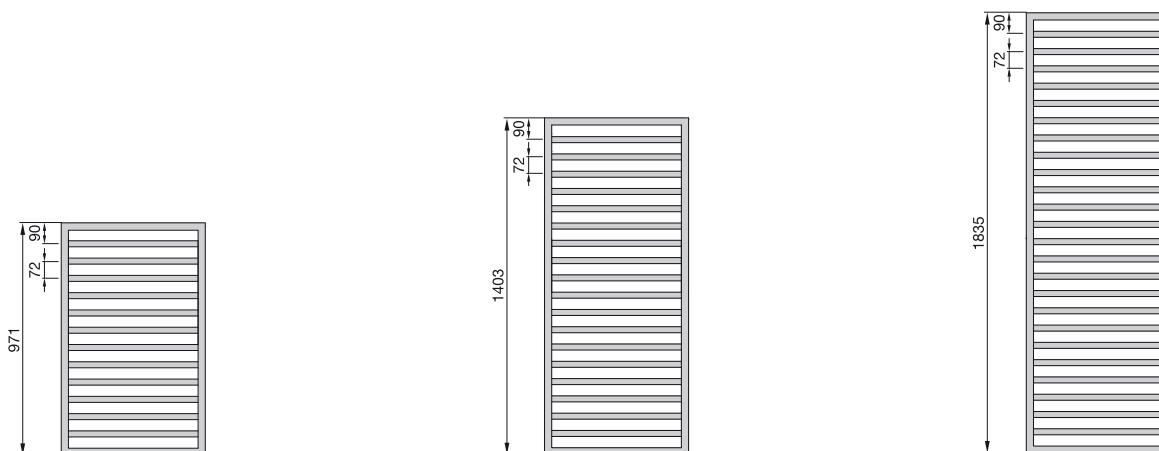

Водяные модели

Исполнение в цвете RAL

Модель	Высота Н мм	Длина L мм	Тепловая мощность при			Экспонента n	Объем V дм ³	Вес (без воды) М кг	Цена RAL 9016 (белый) €	Цена ① Кат. 1 €
			(75/65/20 °C) Вт	(70/55/24 °C) Вт	(55/45/24 °C) Вт					
QA-100-030	971	300	299	214	131	1,24	3,3	5,7	648,58	812,33
QA-140-030	1403	300	421	301	185	1,24	4,7	7,9	681,36	859,87
QA-180-030	1835	300	543	389	240	1,23	6,0	10,1	905,71	1 138,28
QA-100-045	971	450	420	300	185	1,24	4,4	7,8	686,27	850,03
QA-140-045	1403	450	590	423	261	1,23	6,3	10,6	720,66	899,18
QA-180-045	1835	450	761	545	337	1,23	8,1	13,6	953,21	1 185,78
QA-100-060	971	600	533	382	236	1,24	5,5	9,8	723,92	899,18
QA-140-060	1403	600	749	537	331	1,23	7,9	13,4	761,61	959,76
QA-180-060	1835	600	966	692	427	1,23	10,2	17,0	1 002,34	1 239,84

Хромированное покрытие

Модель	Высота Н мм	Длина L мм	Тепловая мощность при			Экспонента n	Объем V дм ³	Вес (без воды) М кг	Цена Хромированное покрытие €
			(75/65/20 °C) Вт	(70/55/24 °C) Вт	(55/45/24 °C) Вт				
QAC-100-030	971	300	189	133	80	1,30	3,3	5,8	1 361,04
QAC-140-030	1403	300	270	190	114	1,30	4,7	7,6	1 431,46
QAC-180-030	1835	300	348	245	147	1,30	6,0	10,3	1 893,31
QAC-100-045	971	450	267	188	114	1,29	4,4	7,9	1 438,02
QAC-140-045	1403	450	381	269	162	1,29	6,3	10,2	1 511,72
QAC-180-045	1835	450	491	345	207	1,30	8,1	13,8	1 998,14
QAC-100-060	971	600	341	241	146	1,28	5,5	10,0	1 514,98
QAC-140-060	1403	600	486	343	207	1,29	7,9	12,9	1 593,59
QAC-180-060	1835	600	627	442	267	1,29	10,2	17,2	2 102,97

① Информация об исполнении в специальных цветах категории 1 и 2 в разделе «Специальное исполнение» и цветовой палитре на последней странице прайс-листа

Zehnder Quaro

**Комбинированные модели**

Исполнение в цвете RAL

Модель	Высота H мм	Длина L мм	Тепловая мощность при				Экспонента n	Электро- патрон Вт	Объем V дм³	Вес (без воды) М кг	Цена RAL 9016 (белый) €	Цена ① Кат. 1 €
			(75/65/20 °C) Вт	(70/55/24 °C) Вт	(55/45/24 °C) Вт	(55/45/20 °C) Вт						
QAM-100-045/GD	1001	450	420	300	185	222	1,23	300	4,4	7,8	1 189,05	1 352,85
QAM-140-045/GD	1433	450	590	423	261	312	1,23	500	6,3	10,6	1 285,71	1 464,20
QAM-180-045/GD	1865	450	761	545	337	403	1,23	600	8,1	13,8	1 519,90	1 752,45
QAM-140-060/GD	1433	600	749	537	331	397	1,23	600	7,9	13,4	1 400,33	1 598,51
QAM-180-060/GD	1865	600	966	692	427	512	1,23	900	10,2	17,0	1 577,21	1 814,71

Хромированное покрытие

Модель	Высота H мм	Длина L мм	Тепловая мощность при				Экспонента n	Электро- патрон Вт	Объем V дм³	Вес (без воды) М кг	Цена Хромированное покрытие €
			(75/65/20 °C) Вт	(70/55/24 °C) Вт	(55/45/24 °C) Вт	(55/45/20 °C) Вт					
QAMC-140-045/GD	1433	450	381	269	162	196	1,29	300	6,3	10,8	2 654,89
QAMC-180-045/GD	1865	450	491	345	207	252	1,29	300	8,1	13,8	3 159,34
QAMC-140-060/GD	1433	600	486	343	207	250	1,29	300	7,9	13,3	2 930,04
QAMC-180-060/GD	1865	600	627	442	267	322	1,29	600	10,2	17,0	3 285,45

Электрические модели

Исполнение в цвете RAL

Модель	Высота H мм	Длина L мм	Электропатрон Вт	Цена RAL 9016 (белый) €	Цена ① Кат. 1 €
QAE-140-045/GD	1433	450	500	1 285,71	1 464,20
QAE-180-045/GD	1865	450	600	1 519,90	1 752,45
QAE-140-060/GD	1433	600	600	1 400,33	1 598,51
QAE-180-060/GD	1865	600	900	1 577,21	1 814,71

Хромированное покрытие

Модель	Высота H мм	Длина L мм	Электропатрон Вт	Цена Хромированное покрытие €
QAEС-180-045/GD	1865	450	300	3 159,34
QAEС-140-060/GD	1433	600	300	2 930,04
QAEС-180-060/GD	1865	600	600	3 285,45

Стандартное исполнение водяных моделей

- Грунтовка и порошковая окраска в цвет RAL 9016 (белый)
- Подключение 4 x 1/2" (внутренняя резьба): по центру межосевое расстояние 50 мм, слева/справа межосевое расстояние 268/418/568 мм
- Хромированный воздухоотводчик 1/2"
- Кронштейны в цвет полотенецсушителя
- Упаковка в стрейч-пленку и картонную коробку

Стандартное исполнение электрических моделей

- Грунтовка и порошковая окраска в цвет RAL 9016 (белый)
- Полотенецсушитель заполнен негорючим теплоносителем
- Электропатрон RACY-S с дистанционным пультом управления
- Кронштейны в цвет полотенецсушителя
- Упаковка в стрейч-пленку и картонную коробку

① Информация об исполнении в специальных цветах категории 1 и 2 в разделе «Специальное исполнение» и цветовой палитре на последней странице прайс-листа

② Общая высота, с учетом нагревательного электропатрона

Zehnder Quaro



Специальное исполнение по запросу (за дополнительную плату). Аксессуары	Артикул	Цена, €
■ Цвета категории 2 (наценка к категории 1); за исключением исполнения Technoline (прозрачный лак)	QA00011640	144,92
■ Наценка за исполнения Room divider [®] (Комплект крепежа для монтажа в виде перегородки с 2 креплениями и опорой, цвета: белый, хромированное покрытие, специальные цвета)	-	304,83
■ Наценка за исполнения Room divider [®] (Комплект крепежа для монтажа в виде перегородки с 2 креплениями БЕЗ опоры, цвета: белый, хромированное покрытие, специальные цвета)	-	236,02
■ Фитинги Zehnder Comfort (серия «XE») в белом цвете, хромированные и матовая сталь	-	См. стр. 123
■ Термостат Zehnder SH, M 30 x 1,5, белый	819080	46,29
■ Термостат Zehnder SH, M 30 x 1,5, хромированный	819088	64,98
■ Термостат Zehnder SH, M 30 x 1,5, матовая сталь	819082	64,98
■ Опора для монтажа в качестве перегородки, белый	931301	58,69
■ Опора для монтажа в качестве перегородки, хромированное покрытие	931308	86,45
■ Опора для монтажа в качестве перегородки, цвет Inox look 0332 «под нержавеющую сталь»	931309	87,98

Водяные модели:

Настенный монтаж

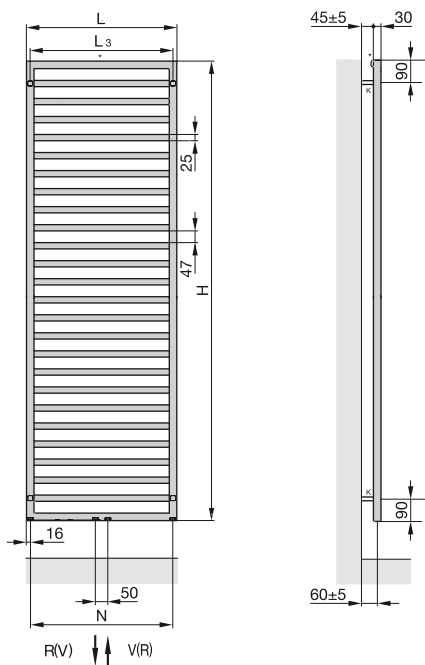

Монтаж в виде перегородки

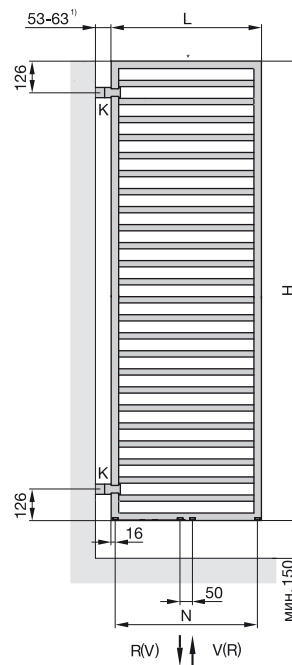

- H = Высота
 H₁ = 30 мм
 L = Длина
 L₃ = L – 30 мм
 K = Кронштейн
 V = Подающая магистраль 1/2"
 R = Обратная магистраль 1/2"
 * = Воздухоотводчик 1/2"/заглушка 1/2"
 N = Межосевое расстояние

Размеры указаны в мм

® Только для водяных моделей, в конце артикула надпись «ПЕРЕГОРОДКА/Room divider».

Zehnder Forma Spa

**Водяные модели для закрытых систем отопления**

Дизайнерские полотенцесушители Zehnder Forma Spa представляют собой сварную конструкцию из горизонтальных нагревательных труб круглого сечения Ø 25 мм, толщина стенки 1,25 мм, изготовленных из стали, и вертикальных коллекторов круглого сечения Ø 38 мм, толщина стенки 1,5 мм. Соединения выполнены методом лазерной сварки, благодаря чему сварной шов практически незаметен.

Возможно однорядное или двухрядное исполнение.

Подключение ½" (внутренняя резьба) снизу в торцах коллекторов. Возможно нижнее подключение ½" к подающей и обратной магистралям расположенное по центру (межосевое расстояние – 50 мм). Подключение в торцах коллекторных труб для нагревательного электропатрона и воздухоотводчика имеют размер ½".

В стандартном исполнении полотенцесушители окрашиваются в цвет RAL 9016 (белый), возможно исполнение в другом цвете, а также хромированное покрытие.

Полотенцесушители поставляются готовыми к монтажу в комплекте с кронштейнами в цвет полотенцесушителя.

Макс. рабочее давление 10 бар
Макс. рабочая температура 110 °C

Преимущества

- Привлекательный дизайн
- 2-рядные модели с повышенной теплоотдачей
- Большое расстояние до стены для удобства развешивания полотенец
- Подключение по центру
- Возможно подключение с использованием блока Vario

Электрические модели

Дизайнерские полотенцесушители Zehnder Forma Spa представляют собой сварную конструкцию из горизонтальных нагревательных труб круглого сечения Ø 25 мм, толщина стенки 1,25 мм, изготовленных из стали, и вертикальных коллекторов круглого сечения Ø 38 мм, толщина стенки 1,5 мм. Соединения выполнены методом лазерной сварки, благодаря чему сварной шов практически незаметен.

Полотенцесушители комплектуются встроенным электропатроном RACY-C (устанавливается в нижнем правом углу) с комнатным термостатом дистанционного управления (пульт управления), который можно установить на стене помещения или хранить в любом удобном месте (расстояние от прибора не более 1,5 м).

В полотенцесушителях используется запатентованная система защиты от «сухого» включения (при недостаточном уровне теплоносителя). Электропатрон одобрен Германской электротехнической ассоциацией (VDE), имеет защиту от попадания брызг воды, рассчитан на подключение в сеть 230 V ± 10 %, имеет сетевой шнур длиной 1,2 м с евровилкой. Соответствует новым европейским нормам «Эко-дизайна».

В стандартном исполнении полотенцесушители окрашиваются в цвет RAL 9016 (белый), возможно исполнение в другом цвете, а также хромированное покрытие. Для хромированных моделей пульт управления в цвет, для всех остальных моделей – белый.

Полотенцесушитель, заполненный негорючим теплоносителем, поставляется полностью готовым к монтажу (крепления для настенного монтажа в цвет полотенцесушителя в комплекте).

Преимущества электрических моделей с электропатроном RACY-C и дистанционным пультом управления

- Экономичное потребление электроэнергии – меньше на 38% по сравнению с другими электропатронами
- Скрытый электропатрон в цвет полотенцесушителя
- Быстрый нагрев
- Контроль комнатной температуры
- Возможность установки дневной/недельной температурной программы в соответствии с потребностями пользователя
- Функция таймера
- Защита от включения при недостаточном уровне теплоносителя
- Функция контроля открытых окон

Zehnder Forma Spa



Модельный ряд

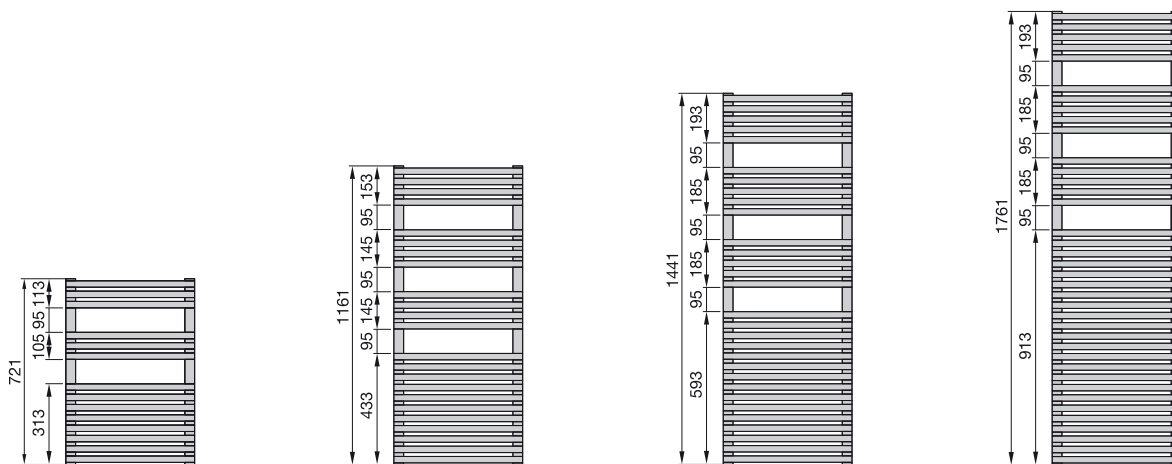

Водяные модели

Исполнение в цвете RAL

Модель	Высота Н мм	Длина L мм	Тепловая мощность при			Экспонента n	Объем V дм³	Вес (без воды) М кг	Цена RAL 9016 (белый) €	Цена ① Кат. 1 €
			(75/65/20 °C) Вт	(70/55/24 °C) Вт	(55/45/24 °C) Вт					
1-рядные модели, подключение по центру, межцентровое расстояние 50 мм										
LF-070-050-05	721	496	378	270	166	1,24	4,2	7,4	551,10	722,98
LF-120-050-05	1161	496	612	437	269	1,24	6,8	12,1	601,65	787,03
LF-150-050-05	1441	496	796	570	352	1,23	8,7	15,6	658,92	845,98
LF-180-050-05	1761	496	973	699	433	1,22	10,9	19,6	805,55	1 048,23
LF-070-060-05	721	596	442	318	197	1,22	4,7	8,5	567,94	748,24
LF-120-060-05	1161	596	707	508	315	1,22	7,7	13,9	631,97	819,04
LF-150-060-05	1441	596	927	668	416	1,21	9,9	18,0	746,56	950,44
LF-180-060-05	1761	596	1133	814	505	1,22	12,5	22,6	844,31	1 088,67
LF-180-075-05	1761	746	1416	1018	631	1,22	14,8	27,1	911,72	1 174,62
2-рядные модели, подключение по центру, межцентровое расстояние 50 мм										
LFD-120-050-05	1161	496	848	604	370	1,25	10,8	19,9	1 053,26	1 238,65
LFD-150-050-05	1441	496	1092	776	474	1,26	14,3	26,3	1 157,75	1 344,84
LFD-180-050-05	1761	496	1299	923	563	1,26	17,9	32,6	1 247,06	1 489,75
LFD-120-060-05	1161	596	1012	721	442	1,25	12,6	23,1	1 039,81	1 226,86
LFD-180-060-05	1761	596	1535	1091	666	1,26	20,8	38,0	1 277,43	1 521,75

Хромированное покрытие, подключение по центру, межцентровое расстояние 50 мм

Модель	Высота Н мм	Длина L мм	Тепловая мощность при			Экспонента n	Объем V дм³	Вес (без воды) М кг	Цена Хромированное покрытие €
			(75/65/20 °C) Вт	(70/55/24 °C) Вт	(55/45/24 °C) Вт				
LFC-070-050-05	721	496	254	181	110	1,26	4,1	7,4	1 120,69
LFC-120-050-05	1161	496	402	283	170	1,30	6,8	12,1	1 203,25
LFC-150-050-05	1441	496	512	362	219	1,28	8,7	15,6	1 420,65
LFC-180-050-05	1761	496	636	447	269	1,30	10,9	19,6	1 696,15
LFC-120-060-05	1161	596	516	371	230	1,22	7,7	13,9	1 269,00
LFC-180-060-05	1761	596	827	580	347	1,31	12,4	22,6	1 673,44

① Информация об исполнении в специальных цветах категории 1 и 2 в разделе «Специальное исполнение» и цветовой палитре на последней странице прайс-листа

Zehnder Forma Spa



Водяные модели

Исполнение в цвете RAL

Модель	Высота Н мм	Длина L мм	Тепловая мощность при			Экспонента n	Объем V дм ³	Вес (без воды) М кг	Цена RAL 9016 (белый) €	Цена ^① Кат. 1 €
			(75/65/20 °C) Вт	(70/55/24 °C) Вт	(55/45/24 °C) Вт					
1-рядные модели, подключение по краям										
LF-070-050	721	496	378	270	166	1,24	4,2	7,0	463,40	635,27
LF-120-050	1161	496	612	437	269	1,24	6,8	11,5	513,93	699,32
LF-150-050	1441	496	796	570	352	1,23	8,7	15,7	626,29	842,99
LF-180-050	1761	496	973	699	433	1,22	10,9	18,6	717,82	960,52
LF-070-060	721	596	442	318	197	1,22	4,7	8,0	480,22	660,52
LF-120-060	1161	596	707	508	315	1,22	7,7	13,2	544,27	731,33
LF-150-060	1441	596	927	668	416	1,21	9,9	17,5	658,85	862,75
LF-180-060	1761	596	1133	814	505	1,22	12,5	21,4	756,60	1 000,95
LF-180-075	1761	746	1416	1018	631	1,22	14,8	26,8	823,99	1 086,89
2-рядные модели, подключение по краям										
LFD-120-050	1161	496	848	604	370	1,25	10,8	24,0	965,58	1 150,96
LFD-150-050	1441	496	1092	776	474	1,26	14,3	30,0	1 070,04	1 257,13
LFD-180-050	1761	496	1299	923	563	1,26	17,9	37,0	1 159,37	1 402,02
LFD-120-060	1161	596	1012	721	442	1,25	12,6	26,0	952,09	1 139,14
LFD-180-060	1761	596	1535	1091	666	1,26	20,8	42,0	1 189,72	1 434,06

Хромированное покрытие, подключение по краям

Модель	Высота Н мм	Длина L мм	Тепловая мощность при			Экспонента n	Объем V дм ³	Вес (без воды) М кг	Цена Хромированное покрытие €
			(75/65/20 °C) Вт	(70/55/24 °C) Вт	(55/45/24 °C) Вт				
LFC-070-050	721	496	254	181	110	1,26	4,2	7,4	1 032,97
LFC-120-050	1161	496	402	283	170	1,30	6,8	12,1	1 115,57
LFC-150-050	1441	496	512	362	219	1,28	8,7	15,6	1 332,96
LFC-180-050	1761	496	636	447	269	1,30	10,9	20,0	1 608,43
LFC-120-060	1161	596	516	371	230	1,22	7,7	13,9	1 181,28

Электрические модели с электропатроном RACY-C

Исполнение в цвете RAL

Модель	Высота Н мм	Длина L мм	Электропатрон Вт	Цена RAL 9016 (белый) €	Цена ^① Кат. 1 €
LFE-120-050/GD	1186	496	500	958,91	1 144,29
LFE-180-050/GD	1786	496	900	1 235,29	1 477,96
LFE-120-060/GD	1186	596	600	1 004,42	1 191,46
LFE-180-060/GD	1786	596	900	1 295,96	1 540,32

Хромированное покрытие

Модель	Высота Н мм	Длина L мм	Электропатрон Вт	Цена Хромированное покрытие €
LFEC-180-050/GD	1786	496	600	2 682,89

Стандартное исполнение водяных моделей

- Окраска порошковой эмалью в цвет RAL 9016 (белый)
- Подключение 2 x ½" по центру (внутренняя резьба) для подающей и обратной линии, межсоединительное расстояние 50 мм
- Подключение 4 x ½"
- Воздухоотводчик ½" и заглушка ½"
- Крепеж в цвет полотенцесушителя
- Упаковка в стрейч-пленку и картонную коробку

Стандартное исполнение электрических моделей

- Окраска порошковой эмалью в цвет RAL 9016 (белый)
- Заполнение негорючим теплоносителем (морозостойчивость до -20 °C)
- Встроенный электропатрон RACY-C с дистанционным пультом управления, устанавливается справа
- Крепеж в цвет полотенцесушителя
- Упаковка в стрейч-пленку и картонную коробку

① Информация об исполнении в специальных цветах категории 1 и 2 в разделе «Специальное исполнение» и цветовой палитре на последней странице прайс-листа

② Общая высота, с учетом нагревательного электропатрона

Zehnder Forma Spa



Специальное исполнение по запросу (за дополнительную плату). Аксессуары	Артикул	Цена, €
■ Цвета категории 2 (наценка к категории 1); за исключением исполнения Technoline (прозрачный лак)	7600011640	144,92
■ Окраска в цвет M0332 Inox Look (исполнение поверхности «под нержавеющую сталь»): наценка к категории 1 (снижение теплоотдачи на 13%)	7600012332	217,39
■ Термостат Zehnder LH2, M 30 x 1,5, белый	819140	42,56
■ Термостат Zehnder LH2, M 30 x 1,5, хромированное покрытие	819148	73,34
■ Фитинги Zehnder Comfort (серия «ХЕ») белые, хромированные, а также в исполнении матовая сталь	-	См. стр. 123

Водяные модели:

Настенный монтаж

1-рядные модели

2-рядные модели

Электрические модели:

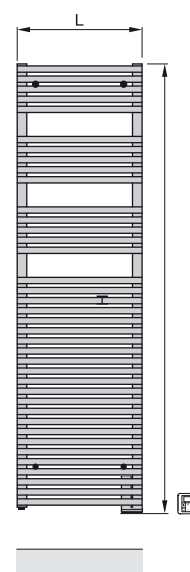
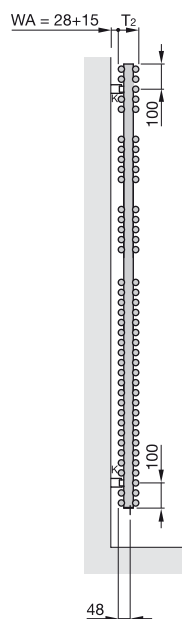
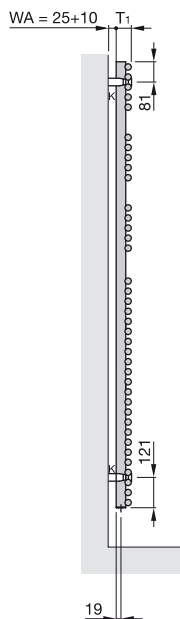
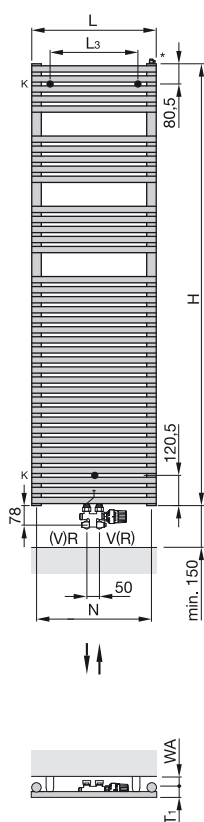

- H = Высота
- L = Длина
- T₁ = Глубина 60 мм
- T₂ = Глубина 82 мм
- K = Кронштейн
- WA = Расстояние до стены
- V = Подающая магистраль 1/2"
- R = Обратная магистраль 1/2"
- * = Воздухоотводчик 1/2"/заглушка 1/2"
- EL = Подключение электропатрона
- N = Межосевое расстояние, L – 38 мм
- L₃ = L – 150 мм

Размеры указаны в мм

Zehnder Forma Asym

**Водяные модели для закрытых систем отопления**

Дизайнерские полотенцесушители Zehnder Forma Asym представляют собой сварную конструкцию из горизонтальных нагревательных труб круглого сечения \varnothing 25 мм, толщина стенки 1,25 мм, изготовленных из стали, и вертикальных коллекторов круглого сечения \varnothing 38 мм, толщина стенки 1,5 мм.

Соединения выполнены методом лазерной сварки, благодаря чему сварной шов практически незаметен.

Подключение $\frac{1}{2}$ " (внутренняя резьба) снизу в торцах коллекторов (межосевое расстояние – 50 мм).

Подключение в торцах коллекторных труб для нагревательного электропатрона и воздухоотводчика имеют размер $\frac{1}{2}$ ".

В стандартном исполнении полотенцесушители окрашиваются в цвет RAL 9016 (белый), возможно исполнение в другом цвете.

Приборы поставляются в упаковке, готовыми к монтажу, в комплекте с необходимыми настенными кронштейнами.

Макс. рабочее давление
Макс. рабочая температура

10 бар
95 °C

Преимущества

- Привлекательный дизайн
- Большое расстояние до стены для удобства развешивания полотенца
- Подключение с межосевым расстоянием 50 мм
- Правостороннее и левостороннее исполнения

Электрические модели

Дизайнерские полотенцесушители Zehnder Forma Asym представляют собой сварную конструкцию из горизонтальных нагревательных труб круглого сечения \varnothing 25 мм, толщина стенки 1,25 мм, изготовленных из стали, и вертикальных коллекторов круглого сечения \varnothing 38 мм, толщина стенки 1,5 мм.

Соединения выполнены методом лазерной сварки, благодаря чему сварной шов практически незаметен.

Полотенцесушители комплектуются встроенным электропатроном RACY-C (устанавливается в нижнем правом углу) с комнатным термостатом дистанционного управления (пульт управления), который можно установить на стене помещения или хранить в любом удобном месте (расстояние от прибора не более 1,5 м).

В полотенцесушителях используется запатентованная система защиты от «сухого» включения (при недостаточном уровне теплоносителя). Электропатрон одобрен Германской электротехнической ассоциацией (VDE), имеет защиту от попадания брызг воды, рассчитан на подключение в сеть 230 V \pm 10 %, имеет сетевой шнур длиной 1,2 м с евровилкой. Соответствует новым европейским нормам «Эко-дизайна».

В стандартном исполнении полотенцесушители окрашиваются в цвет RAL 9016 (белый), возможно исполнение в другом цвете. Для хромированных моделей пульт управления в цвет, для всех остальных моделей – белый.

Полотенцесушитель, заполненный негорючим теплоносителем, поставляется полностью готовым к монтажу (крепления для настенного монтажа в цвет полотенцесушителя в комплекте).

Преимущества электрических моделей с электропатроном RACY-C и дистанционным пультом управления

- Экономичное потребление электроэнергии – меньше на 38% по сравнению с другими электропатронами
- Скрытый электропатрон в цвет полотенцесушителя
- Быстрый нагрев
- Контроль комнатной температуры
- Возможность установки дневной/недельной температурной программы в соответствии с потребностями пользователя
- Функция таймера
- Функция контроля открытых окон

Zehnder Forma Asym



Модельный ряд

Правостороннее исполнение

Левостороннее исполнение

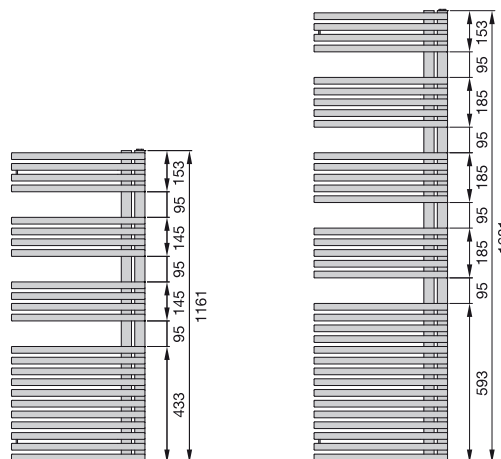
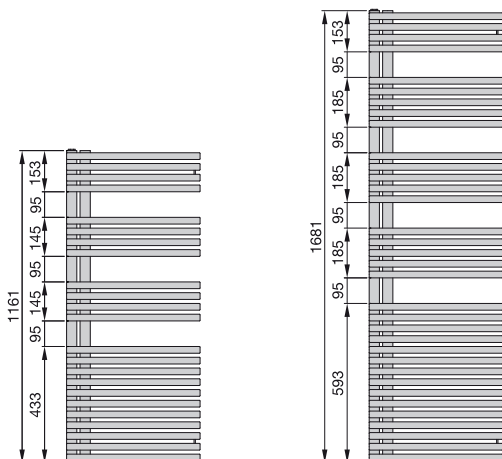

Водяные модели

Исполнение в цвете RAL

Модель	Высота H мм	Длина L мм	Тепловая мощность при			Экспонента n	Объем V дм³	Вес (без воды) M кг	Цена RAL 9016 (белый) €	Цена ① Кат. 1 €
			(75/65/20 °C) Вт	(70/55/24 °C) Вт	(55/45/24 °C) Вт					
Правостороннее исполнение										
LFAR-120-050	1161	496	547	389	237	1,26	7,0	12,1	670,92	858,66
LFAR-150-050	1441	496	672	475	288	1,28	8,8	15,0	807,53	1 030,11
LFAR-170-050	1681	496	778	552	335	1,27	10,1	17,1	898,61	1 144,40
LFAR-120-060	1441	596	628	446	272	1,26	8,0	13,8	704,31	893,79
LFAR-150-060	1161	596	772	544	328	1,29	10,0	17,2	846,39	1 070,65
LFAR-170-060	1681	596	894	634	385	1,27	11,4	19,6	941,12	1 188,56
Левостороннее исполнение										
LFAL-120-050	1161	496	547	389	237	1,26	7,0	12,1	670,92	858,66
LFAL-150-050	1441	496	672	475	288	1,28	8,8	15,0	807,53	1 030,11
LFAL-170-050	1681	496	778	552	335	1,27	10,1	17,1	898,61	1 144,40
LFAL-120-060	1441	596	628	446	272	1,26	8,0	13,8	704,31	893,79
LFAL-150-060	1161	596	772	544	328	1,29	10,0	17,2	846,39	1 070,65
LFAL-170-060	1681	596	894	634	385	1,27	11,4	19,6	941,12	1 188,56

① Информация об исполнении в специальных цветах категории 1 и 2 в разделе «Специальное исполнение» и цветовой палитре на последней странице прайс-листа

Zehnder Forma Asym



Электрические модели

Исполнение в цвете RAL

Модель	Высота	Длина	Электропатрон	Цена RAL 9016 (белый) €	Цена ^① Кат. 1 €
	H мм				
Правостороннее исполнение					
LFAER-120-050	1186	496	500	1 033,71	1 221,45
LFAER-150-050	1466	496	600	1 214,02	1 436,59
LFAER-170-050	1706	496	750	1 334,23	1 580,02
LFAER-120-060	1186	596	600	1 082,28	1 271,74
LFAER-150-060	1466	596	750	1 272,64	1 496,87
LFAER-170-060	1706	596	900	1 399,53	1 646,97
Левостороннее исполнение					
LFAEL-120-050	1186	496	500	1 033,71	1 221,45
LFAEL-150-050	1466	496	600	1 214,02	1 436,59
LFAEL-170-050	1706	496	750	1 334,23	1 580,02
LFAEL-120-060	1186	596	600	1 082,28	1 271,74
LFAEL-150-060	1466	596	750	1 272,64	1 496,87
LFAEL-170-060	1706	596	900	1 399,53	1 646,97

Стандартное исполнение водяных моделей

- Окраска порошковой эмалью в соответствии с нормами DIN 55900, стандартный цвет – RAL 9016 (белый)
- Подключение к подающей/обратной магистрали 2 x 1/2" (внутренняя резьба)
- Воздухоотводчик 1/2"
- Монтажный комплект в цвет полотенцесушителя
- Упаковка в стрейч-пленку и картонную коробку

Стандартное исполнение электрических моделей

- Окраска порошковой эмалью в соответствии с нормами DIN 55900, стандартный цвет – RAL 9016 (белый)
- Заполнение негорючим теплоносителем (морозоустойчивость до -10 °C)
- Встроенный электропатрон RACY-C с пультом дистанционного управления (устанавливается с левой или с правой стороны)
- Крепеж в цвет полотенцесушителя
- Упаковка в стрейч-пленку и картонную коробку

Специальное исполнение по запросу (за дополнительную плату). Аксессуары	Артикул	Цена, €
■ Цвета категории 2 (наценка к категории 1)	7600011640	144,92
■ Окраска в цвет M0332 Ipx Look (исполнение поверхности под «под нержавеющую сталь», наценка к категории 1 (снижение теплоотдачи на 13 %)	7600012332	217,39
■ Термостат Zehnder LH2, M 30 x 1.5, белый	819140	42,56
■ Термостат Zehnder LH2, M 30 x 1.5, хромированный	819148	73,34
■ Фитинги Zehnder Comfort (серия «XE») в белом цвете, хромированные и в цвете «матовая сталь»	-	См. стр. 123

① Информация об исполнении в специальных цветах категории 1 и 2 в разделе «Специальное исполнение» и цветовой палитре на последней странице прайс-листа

② Общая высота с учетом нагревательного электропатрона

Zehnder Forma Asym



Водяные модели:

Правостороннее исполнение

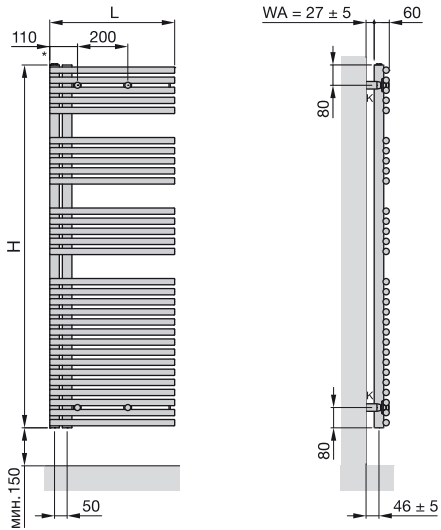

R(V) ↑ V(R)

Электрические модели:

Левостороннее исполнение

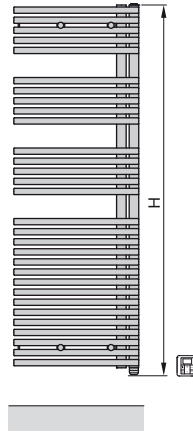

- H = Высота
- L = Длина
- K = Кронштейн
- WA = Расстояние до стены
- V = Подающая магистраль 1/2"
- R = Обратная магистраль 1/2"
- * = Воздухоотводчик 1/2"

Размеры указаны в мм

Zehnder Aura

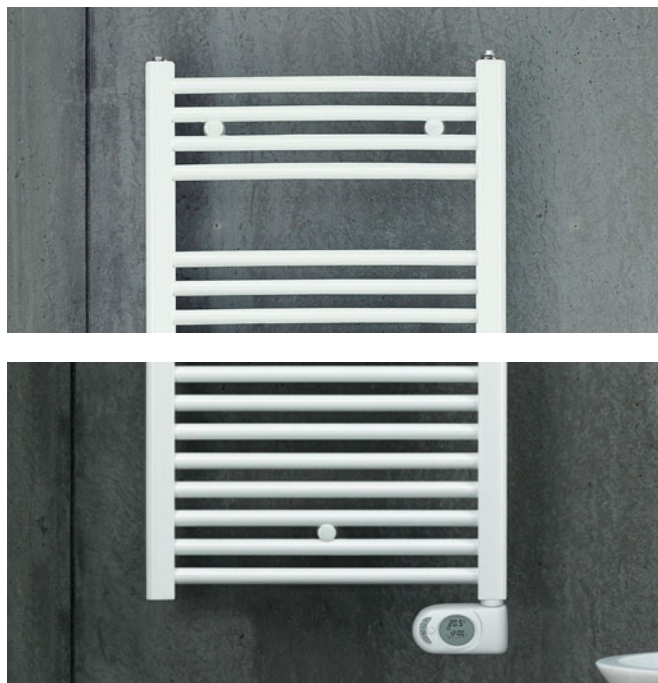
**Водяные модели для закрытых систем отопления**

Конструкция дизайнерских полотенцесушителей Zehnder Aura состоит из стальных горизонтально расположенных нагревательных труб \varnothing 22 мм и вертикально расположенных коллекторов D-образного профиля 30 x 40 мм.

Использование метода лазерной сварки делает соединительные швы практически незаметными.

Подключение $4 \times \frac{1}{2}$ " к подающей и обратной магистралям расположено снизу в торцах коллекторов.

Альтернативное подключение по центру $\frac{1}{2}$ ", межсоевое расстояние 50 мм.

Полотенцесушители поставляются готовыми к монтажу в комплекте с кронштейнами для настенного крепления.

В стандартном исполнении полотенцесушители изготавливаются в цвете RAL 9016 (белый), возможно хромированное покрытие.

Макс. рабочее давление 10 бар
Макс. рабочая температура 90 °C

Преимущества

- Гармоничный дизайн благодаря D-образному профилю вертикальных труб
- Большое расстояние между горизонтальными трубами
- Легкость в очистке
- Высококачественное хромированное покрытие

Стандартное исполнение водяных моделей

- Окраска порошковой эмалью в цвет RAL 9016 (белый)
- Подключение $4 \times \frac{1}{2}$ " или $2 \times \frac{1}{2}$ "
- Воздухоотводчик $\frac{1}{2}$ ", 1 x заглушка $\frac{1}{2}$ " или 3 x $\frac{1}{2}$ " заглушка для центрального подключения
- Крепеж в цвет полотенцесушителя
- Упаковка в стрейч-пленку и картонную коробку

Электрические модели

Конструкция дизайнерских полотенцесушителей Zehnder Aura состоит из стальных горизонтально расположенных нагревательных труб \varnothing 22 мм и вертикально расположенных коллекторов D-образного профиля 30 x 40 мм.

Использование метода лазерной сварки делает соединительные швы практически незаметными.

Полотенцесушители комплектуются нагревательным электропатроном Musa с запатентованной системой защиты от включения при недостаточном уровне теплоносителя.

Электропатрон Musa одобрен Германской электротехнической ассоциацией (VDE), рассчитан на подключение в сеть 230 Вольт \pm 10 %, имеет сетевой шнур длиной 1,2 м с евровилкой.

Модель имеет электрический термостат, смонтированный в правый нижний коллектор. Термостат предусматривает семь режимов работы: Комфорт, Ночной режим, Защита от замерзания, Блок программирования, Таймер, Разогрев – 2 часа и Режим ожидания.

Другие функции:

- Большой экран показывает температуру, время, программу и активный режим работы.
- Пользователь может установить параметры настройки дневной/недельной программы в соответствии со своими потребностями.
- Функция контроля открытых окон

Полотенцесушитель поставляется полностью готовым к монтажу (крепления для настенного монтажа в цвет полотенцесушителя в комплекте).

По вашему выбору окрашивается в цвет RAL 9016 (белый), черный, либо возможно хромированное покрытие.

Zehnder Aura



Модельный ряд

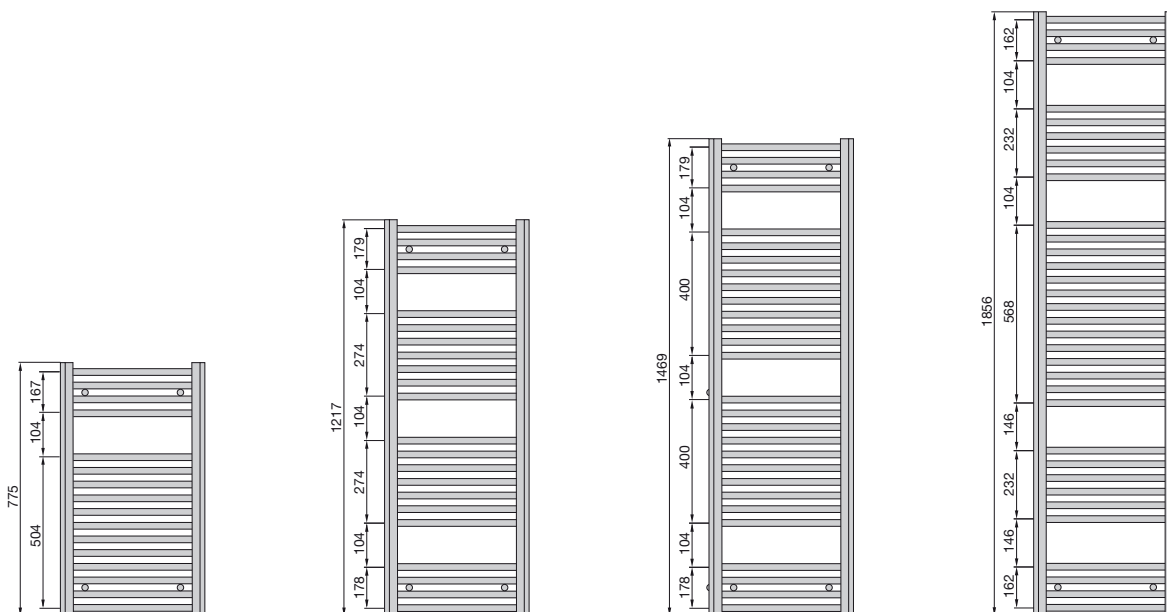

Водяные модели

Исполнение в цвете RAL 9016 (белый), подключение снизу

Модель	Высота Н мм	Длина L мм	Тепловая мощность при				Экспонента n	Объем V дм³	Вес (без воды) М кг	Цена RAL 9016 (белый) €
			(75/65/20 °C) Вт	(70/55/24 °C) Вт	(55/45/24 °C) Вт	(55/45/20 °C) Вт				
PBN-080-045	775	450	327	234	146	176	1,20	3,4	5,3	104,70
PBN-120-045	1217	450	468	335	207	248	1,23	4,8	7,7	150,64
PBN-150-045	1469	450	575	410	253	303	1,24	6,0	9,6	165,96
PBN-180-045	1856	450	719	511	314	379	1,24	7,4	12,0	189,90
PBN-080-050	775	500	358	257	161	193	1,20	3,6	5,8	107,77
PBN-120-050	1217	500	512	365	225	271	1,23	5,2	8,3	155,23
PBN-150-050	1469	500	631	449	276	332	1,24	6,5	10,4	170,34
PBN-180-050	1856	500	788	560	344	415	1,24	8,0	12,8	197,56
PBN-080-060	775	600	418	303	190	226	1,19	4,1	6,6	112,37
PBN-120-060	1217	600	598	424	262	317	1,23	5,9	9,6	162,89
PBN-150-060	1469	600	740	525	324	392	1,23	7,4	11,9	179,32
PBN-180-060	1856	600	925	656	404	487	1,24	9,1	14,6	208,18

Исполнение в цвете RAL 9016 (белый), подключение по центру с межосевым расстоянием 50 мм

Модель	Высота Н мм	Длина L мм	Тепловая мощность при				Экспонента n	Объем V дм³	Вес (без воды) М кг	Цена RAL 9016 (белый) €
			(75/65/20 °C) Вт	(70/55/24 °C) Вт	(55/45/24 °C) Вт	(55/45/20 °C) Вт				
PBN-080-045-05	775	450	327	234	146	176	1,20	3,4	5,3	120,87
PBN-120-045-05	1217	450	468	335	207	248	1,23	4,8	7,7	168,18
PBN-150-045-05	1469	450	575	410	253	303	1,24	6,0	9,6	183,95
PBN-180-045-05	1856	450	719	511	314	379	1,24	7,4	12,0	208,62
PBN-080-050-05	775	500	358	257	161	193	1,20	3,6	5,8	124,02
PBN-120-050-05	1217	500	512	365	225	271	1,23	5,2	8,3	172,91
PBN-150-050-05	1469	500	631	449	276	332	1,24	6,5	10,4	188,46
PBN-180-050-05	1856	500	788	560	344	415	1,24	8,0	12,8	216,50
PBN-080-060-05	775	600	418	303	190	226	1,19	4,1	6,6	128,75
PBN-120-060-05	1217	600	598	424	262	317	1,23	5,9	9,6	180,78
PBN-150-060-05	1469	600	740	525	324	392	1,23	7,4	11,9	197,69
PBN-180-060-05	1856	600	925	656	404	487	1,24	9,1	14,6	227,44

Zehnder Aura

**Водяные модели**

Хромированное покрытие, подключение снизу

Модель	Высота Н мм	Длина L мм	Тепловая мощность при				Экспонента n	Объем V дм ³	Вес (без воды) М кг	Цена Хромированное покрытие €
			(75/65/20 °C) Вт	(70/55/24 °C) Вт	(55/45/24 °C) Вт	(55/45/20 °C) Вт				
PBCN-080-045	775	450	206	145	87	105	1,30	3,4	5,5	205,66
PBCN-120-045	1217	450	303	213	128	155	1,30	4,8	8,0	280,14
PBCN-150-045	1469	450	368	529	155	188	1,30	6,0	9,8	327,98
PBCN-180-045	1856	450	468	329	198	239	1,30	7,4	12,2	384,29
PBCN-080-050	775	500	230	161	98	119	1,28	3,6	5,9	212,02
PBCN-120-050	1217	500	330	232	140	169	1,29	5,2	8,5	288,80
PBCN-150-050	1469	500	407	284	171	209	1,29	6,5	10,5	338,13
PBCN-180-050	1856	500	513	360	217	262	1,30	8,0	13,0	396,19
PBCN-080-060	775	600	271	195	119	142	1,25	4,1	6,7	217,97
PBCN-120-060	1217	600	390	273	165	201	1,28	5,9	9,6	297,73
PBCN-150-060	1469	600	481	338	204	248	1,28	7,4	11,9	351,30
PBCN-180-060	1856	600	607	425	257	312	1,29	9,1	14,7	419,35

Хромированное покрытие, подключение по центру с межосевым расстоянием 50 мм

Модель	Высота Н мм	Длина L мм	Тепловая мощность при				Экспонента n	Объем V дм ³	Вес (без воды) М кг	Цена Хромированное покрытие €
			(75/65/20 °C) Вт	(70/55/24 °C) Вт	(55/45/24 °C) Вт	(55/45/20 °C) Вт				
PBCN-120-045-05	1217	450	303	213	128	155	1,30	4,8	8,0	302,90
PBCN-150-045-05	1469	450	368	529	155	188	1,30	6,0	9,8	352,47
PBCN-180-045-05	1856	450	468	329	198	239	1,30	7,4	12,2	410,80
PBCN-080-050-05	775	500	230	161	98	119	1,28	3,6	5,9	231,40
PBCN-120-050-05	1217	500	330	232	140	169	1,29	5,2	8,5	310,48
PBCN-150-050-05	1469	500	407	284	171	209	1,29	6,5	10,5	361,27
PBCN-180-050-05	1856	500	513	360	217	262	1,30	8,0	13,0	421,07
PBCN-120-060-05	1217	600	390	273	165	201	1,28	5,9	9,6	319,66
PBCN-150-060-05	1469	600	481	338	204	248	1,28	7,4	11,9	374,87
PBCN-180-060-05	1856	600	607	425	257	312	1,29	9,1	14,7	444,96

Электрические модели

Исполнение в цвете RAL 9016 (белый)

Модель	Высота Н мм	Длина L мм	Электропатрон	Цена RAL 9016 (белый) €
			Вт	
PBEZ-080-40/MQ	786	400	300	248,91
PBEZ-090-50/MQ	906	500	500	273,07
PBEZ-120-50/MQ	1226	500	750	315,20
PBEZ-180-50/MQ	1866	500	1000	393,28
PBEZ-120-60/MQ	1226	600	750	329,28
PBEZ-150-60/MQ	1466	600	1000	360,14
PBEZ-180-60/MQ	1866	600	1000	414,14

Хромированное покрытие

Модель	Высота Н мм	Длина L мм	Электропатрон	Цена Хромированное покрытие €
			Вт	
PBECZ-080-40/MQ	786	400	150	290,97
PBECZ-090-50/MQ	906	500	200	320,59
PBECZ-120-50/MQ	1226	500	300	373,97
PBECZ-180-50/MQ	1866	500	500	472,13
PBECZ-120-60/MQ	1226	600	400	392,09
PBECZ-150-60/MQ	1466	600	400	426,65
PBECZ-180-60/MQ	1866	600	600	498,88

Zehnder Aura



Исполнение в черном цвете Ral 9005 matt (матовый)

Модель	Высота	Высота H + высота электронагревателя	Длина L	Электронагреватель		Цена RAL 9005 matt (матовый) €
	H мм			Вт		
PBEVZ-080-40/MQ	786	860	400	300	268,81	
PBEVZ-090-50/MQ	906	980	500	500	294,91	
PBEVZ-120-50/MQ	1226	1300	500	750	343,56	
PBEVZ-150-60/MQ	1466	1540	600	1000	392,52	

Специальное исполнение по запросу (за дополнительную плату). Аксессуары	Артикул	Цена, €
■ Аксессуары	-	См. стр. 118
■ Щетка из овечьей шерсти	601040	73,42
■ Фитинги Zehnder Comfort (серия «XE») хромированные и матовая сталь	-	См. стр. 123
■ Термостат Zehnder DH, M 30 x 1,5, цвет: белый	819140	42,56
■ Термостат Zehnder DH, M 30 x 1,5, цвет: хромированное покрытие	819148	73,34

Водяные модели: Настенный монтаж

Настенный монтаж с межцентровым расстоянием 50 мм

Электрические модели: с нагревательным электронагревателем Musa

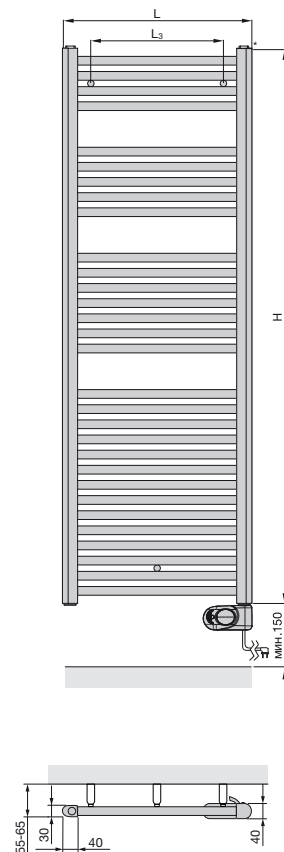
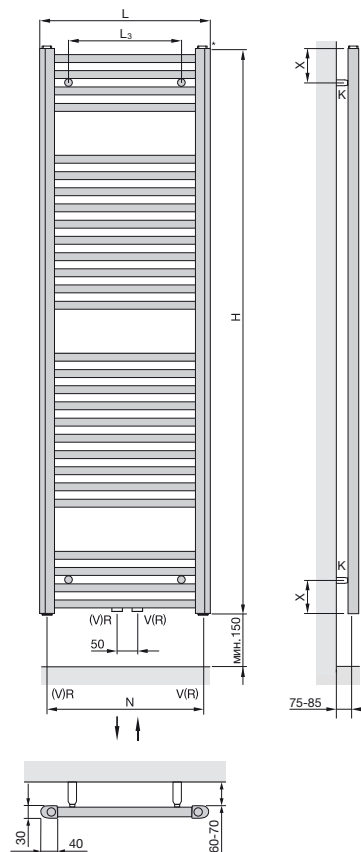
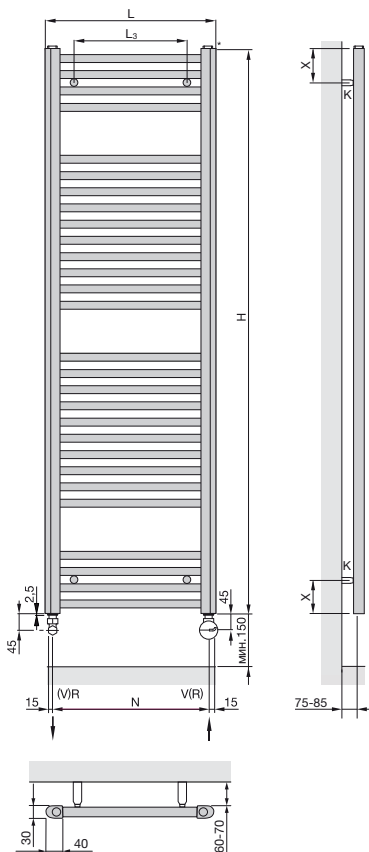

Точки крепления для водяных моделей

H	X
775	94
1217	105
1469	105
1856	88

- H = Высота
- L = Длина
- L₃ = L - 150 мм
- N = Межосевое расстояние, L - 50 мм
- R = Обратная магистраль 1/2"
- V = Подающая магистраль 1/2"
- K = Кронштейн
- X = Точки крепления

Для всех электрических моделей значение X = 93 мм.

Размеры указаны в мм

Zehnder Aura Bow

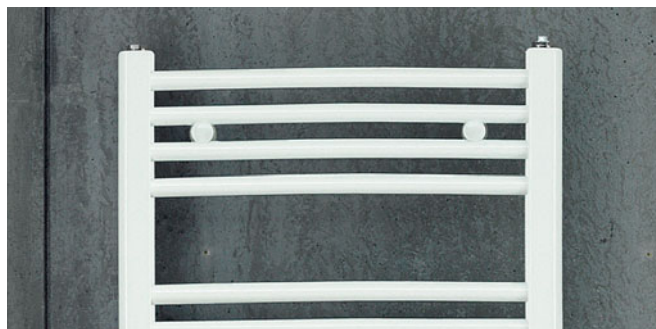

Водяные модели для закрытых систем отопления

Конструкция стальных дизайнерских полотенцесушителей Zehnder Aura Bow выполнена из расположенных горизонтально радиусных нагревательных труб \varnothing 22 мм и вертикально расположенных коллекторов D-образного профиля 30 x 40 мм.

Использование метода лазерной сварки делает соединительные швы практически незаметными.

Подключение 4 x 1/2" к подающей и обратной магистралям расположено снизу в торцах коллекторов. Также возможно подключение по центру 1/2" с межосевым расстоянием 50 мм.

Полотенцесушители поставляются готовыми к монтажу в комплекте с кронштейнами для настенного крепления.

В стандартном исполнении полотенцесушители поставляются в цвете RAL 9016 (белый), возможно хромированное покрытие.

Макс. рабочее давление
Макс. рабочая температура

10 бар
90 °C

Преимущества

- Гармоничный дизайн благодаря D-образному профилю вертикальных труб
- Большое расстояние между горизонтальными трубами
- Удобное расположение полотенец на изогнутых трубах
- Высококачественное хромированное покрытие
- Легкость в очистке

Стандартное исполнение водяных моделей

- Окраска порошковой эмалью в цвет RAL 9016 (белый)
- Подключение 4 x 1/2" или 2 x 1/2"
- Воздухоотводчик 1/2", 1 x заглушка 1/2" или 3 x 1/2" заглушка для центрального подключения
- Крепеж в цвет полотенцесушителя
- Упаковка в стрейч-пленку и картонную коробку

Zehnder Aura Bow



Модельный ряд

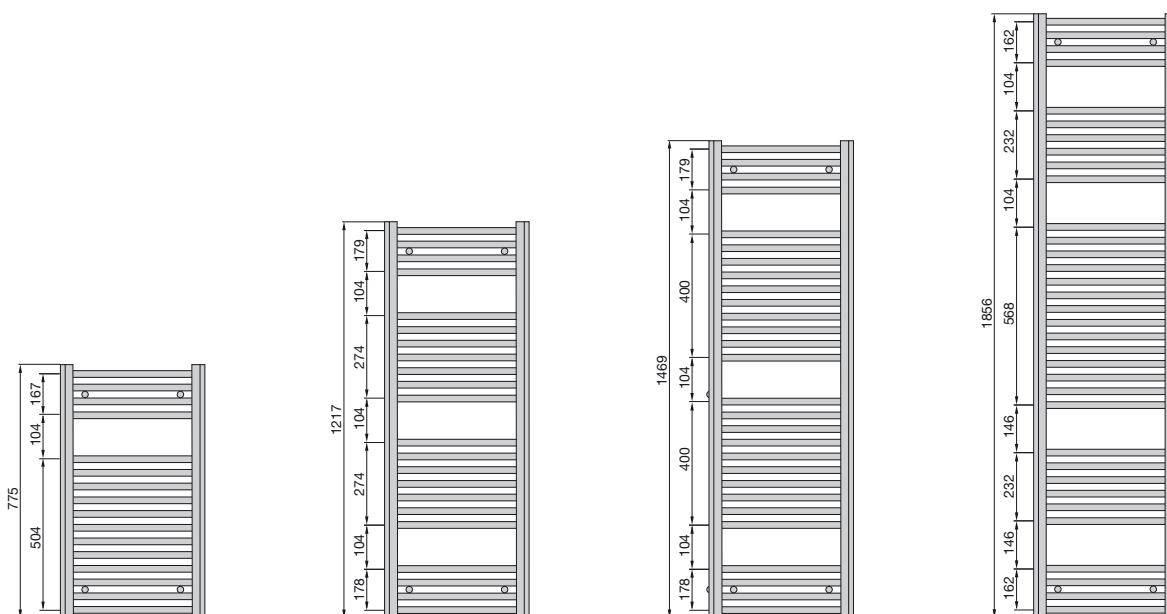

Водяные модели

Исполнение в цвете RAL 9016 (белый), изогнутые модели

Модель	Высота Н мм	Длина L мм	Тепловая мощность при				Экспонента n	Объем V дм ³	Вес (без воды) М кг	Цена RAL 9016 (белый) €
			(75/65/20 °C) Вт	(70/55/24 °C) Вт	(55/45/24 °C) Вт	(55/45/20 °C) Вт				
PBTN-080-050	775	494	358	257	161	193	1,20	3,6	5,8	121,95
PBTN-120-050	1217	494	512	365	225	271	1,23	5,2	8,3	170,85
PBTN-150-050	1469	494	631	449	276	332	1,24	6,5	10,4	186,41
PBTN-180-050	1856	494	788	560	344	415	1,24	8,0	12,8	214,44
PBTN-080-060	775	595	418	303	190	226	1,19	4,1	6,6	126,70
PBTN-120-060	1217	595	598	424	262	317	1,23	5,9	9,6	178,72
PBTN-150-060	1469	595	740	525	324	392	1,23	7,4	11,9	195,64
PBTN-180-060	1856	595	925	656	404	487	1,24	9,1	14,6	225,38

Исполнение в цвете RAL 9016 (белый), подключение по центру с межосевым расстоянием 50 мм

Модель	Высота Н мм	Длина L мм	Тепловая мощность при				Экспонента n	Объем V дм ³	Вес (без воды) М кг	Цена RAL 9016 (белый) €
			(75/65/20 °C) Вт	(70/55/24 °C) Вт	(55/45/24 °C) Вт	(55/45/20 °C) Вт				
PBTN-080-050-05	775	494	358	257	161	193	1,20	3,6	5,8	134,98
PBTN-120-050-05	1217	494	512	365	225	271	1,23	5,2	8,3	183,86
PBTN-150-050-05	1469	494	631	449	276	332	1,24	6,5	10,4	199,40
PBTN-180-050-05	1856	494	788	560	344	415	1,24	8,0	12,8	227,43
PBTN-080-060-05	775	595	418	303	190	226	1,19	4,1	6,6	139,68
PBTN-120-060-05	1217	595	598	424	262	317	1,23	5,9	9,6	191,74
PBTN-150-060-05	1469	595	740	525	324	392	1,23	7,4	11,9	208,67
PBTN-180-060-05	1856	595	925	656	404	487	1,24	9,1	14,6	238,40

Хромированное покрытие, подключение снизу

Модель	Высота Н мм	Длина L мм	Тепловая мощность при				Экспонента n	Объем V дм ³	Вес (без воды) М кг	Цена Хромированное покрытие €
			(75/65/20 °C) Вт	(70/55/24 °C) Вт	(55/45/24 °C) Вт	(55/45/20 °C) Вт				
PBTCN-080-050	775	494	230	161	98	119	1,28	3,6	5,9	235,90
PBTCN-120-050	1217	494	330	232	140	169	1,29	5,2	8,5	305,80
PBTCN-150-050	1469	494	407	284	171	209	1,29	6,5	10,5	355,15
PBTCN-180-050	1856	494	513	360	217	262	1,30	8,0	13,0	413,18
PBTCN-080-060	775	595	271	195	119	142	1,25	4,1	6,7	234,98
PBTCN-120-060	1217	595	390	273	165	201	1,28	5,9	9,6	314,73
PBTCN-150-060	1469	595	481	338	204	248	1,28	7,4	11,9	368,32
PBTCN-180-060	1856	595	607	425	257	312	1,29	9,1	14,7	436,37

Zehnder Aura Bow



Специальное исполнение по запросу (за дополнительную плату). Аксессуары	Артикул	Цена, €
■ Аксессуары	-	См. стр. 118
■ Щетка из овечьей шерсти	601040	73,42
■ Фитинги Zehnder Comfort (серия «ХЕ») хромированные и матовая сталь	-	См. стр. 123
■ Термостат Zehnder DH, М 30 x 1,5, цвет: белый	819140	42,56
■ Термостат Zehnder DH, М 30 x 1,5, цвет: хромированное покрытие	819148	73,34

Водяные модели:

Настенный монтаж

Настенный монтаж
с межцентровым расстоянием 50 мм

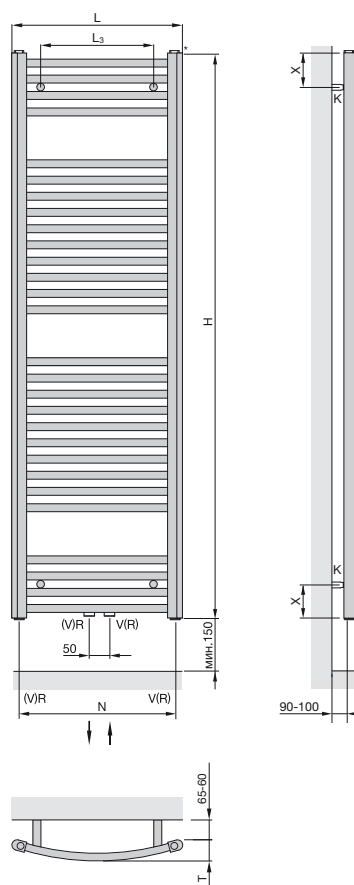
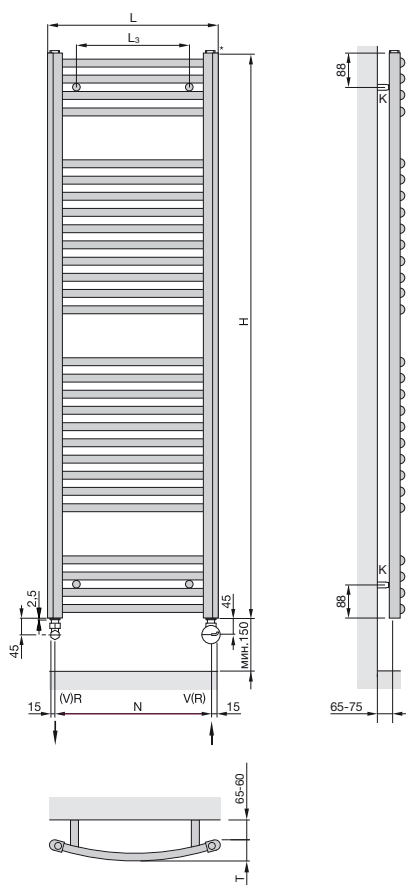

Точки крепления
для водяных моделей

Н	Х
775	94
1217	105
1469	105
1856	88

Н = Высота
 L = Длина
 Т = 60 мм
 $L_3 = L - 150$ мм
 N = Межосевое расстояние,
 $L - 50$ мм
 R = Обратная магистраль 1/2"
 V = Подающая магистраль 1/2"
 K = Кронштейн
 X = Точки крепления

Размеры указаны в мм

Zehnder Virando

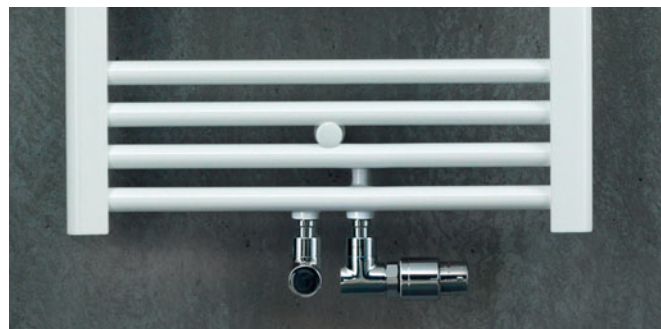

Водяные модели для закрытых систем отопления

Конструкция стальных дизайнерских полотенцесушителей Zehnder Virando выполнена из расположенных горизонтально нагревательных труб \varnothing 23 мм и вертикально расположенных коллекторов D-образной формы 30 x 40 мм.

Данный полотенцесушитель может быть окрашен в цвета раскладки RAL classic и специальные цвета Zehnder.

Подключение 4 x 1/2" (внутренняя резьба) к подающей и обратной магистралям расположено снизу в торцах коллекторов. Также может быть подключение с межосевым расстоянием 50 мм.

Полотенцесушители поставляются готовыми к монтажу в комплекте с кронштейнами для настенного крепления.

Макс. рабочее давление	12 бар
Макс. рабочая температура	120 °C

Преимущества

- Гармоничный дизайн благодаря D-образному профилю вертикальных труб
- Большое расстояние между горизонтальными трубами
- Легкость в очистке
- Высококачественное хромированное покрытие
- Окраска во все цвета палитры RAL classic, специальные цвета Zehnder, хромированное покрытие.

Электрические модели

Конструкция стальных дизайнерских полотенцесушителей Zehnder Virando выполнена из расположенных горизонтально нагревательных труб \varnothing 23 мм и вертикально расположенных коллекторов D-образной формы 30x40 мм.

Скомплектованы электропатроном Timerмето, который подразумевает как ручную регулировку температуры в помещении, температуры теплоносителя, так и управление через смартфон при помощи Bluetooth соединения.

Полотенцесушитель поставляется в комплекте с кронштейнами для настенного крепления.

Электрический кабель не оснащен вилкой.

Преимущества электрических моделей с нагревательным электропатроном Timerмето

- Возможность использовать несколько режимов:
 1. Включение прибора на полную мощность, выключение, принудительно
 2. Регулирование температуры в помещении при помощи нескольких режимов работы: «Экономичный», «Комфортный-1», «Комфортный-2», «Защита от замерзания»
- Функция таймера
- Защита от включения при недостаточном уровне теплоносителя
- Функция контроля открытых окон

Zehnder Virando



Модельный ряд

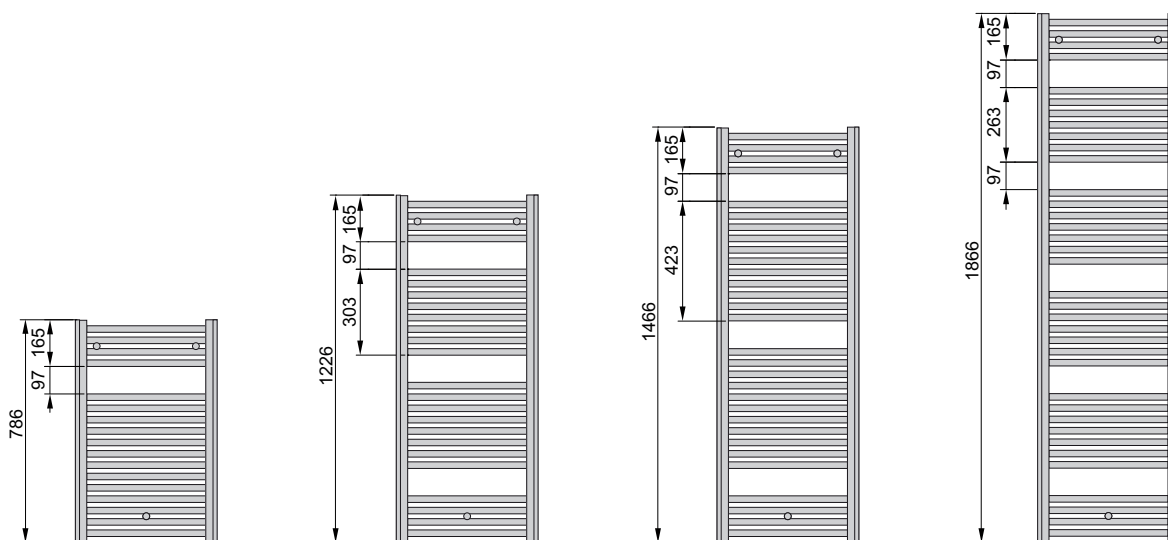

Водяные модели

Исполнение в цвете RAL, подключение по краям

Модель	Высота Н мм	Длина L мм	Тепловая мощность при			Экспонента n	Объем V дм ³	Вес (без воды) М кг	Цена RAL 9016 (белый) €	Цена ① Кат. 1 €	Цена ① Кат. 2 €
			(75/65/20 °C) Вт	(70/55/24 °C) Вт	(55/45/24 °C) Вт						
AB-080-045	786	450	344	244	179	1,26	3,6	5,6	79,65	99,55	173,38
AB-120-045	1226	450	505	358	262	1,27	5,3	8,2	100,36	125,44	199,25
AB-080-050	786	500	379	269	197	1,26	3,9	6,0	82,93	103,66	177,50
AB-120-050	1226	500	552	391	286	1,27	5,7	9,0	105,82	132,26	206,10
AB-150-050	1466	500	678	481	353	1,27	7,2	11,0	122,40	153,00	226,81
AB-180-050	1866	500	830	590	433	1,26	8,7	13,5	142,08	177,59	251,42
AB-080-060	786	600	448	318	234	1,26	4,6	7,0	90,70	113,39	187,21
AB-120-060	1226	600	648	460	337	1,26	6,6	10,0	115,43	144,29	218,13
AB-150-060	1466	600	794	565	415	1,25	8,2	12,7	135,67	169,59	243,41
AB-180-060	1866	600	978	697	512	1,25	9,9	16,0	159,43	199,30	273,13
AB-120-075	1226	750	791	562	412	1,26	7,3	14,9	124,14	155,18	229,01
AB-150-075	1466	750	968	691	509	1,24	9,7	18,2	155,69	194,61	268,45
AB-180-075	1866	750	1230	879	648	1,24	11,7	21,5	181,47	226,81	300,65

Исполнение в цвете RAL, подключение по центру, межсекое расстояние 50 мм

Модель	Высота Н мм	Длина L мм	Тепловая мощность при			Экспонента n	Объем V дм ³	Вес (без воды) М кг	Цена RAL 9016 (белый) €	Цена ① Кат. 1 €	Цена ① Кат. 2 €
			(75/65/20 °C) Вт	(70/55/24 °C) Вт	(55/45/24 °C) Вт						
AB-080-045-05	786	450	344	244	179	1,26	3,6	5,6	91,59	114,47	188,31
AB-080-050-05	786	500	379	269	197	1,26	3,9	6,0	94,89	118,61	192,43
AB-120-050-05	1226	500	552	391	286	1,27	5,7	9,0	117,77	147,21	221,03
AB-150-050-05	1466	500	678	481	353	1,27	7,2	11,0	134,34	167,93	241,76
AB-180-050-05	1866	500	830	590	433	1,26	8,7	13,5	154,04	192,54	266,38
AB-120-060-05	1226	600	648	460	337	1,26	6,6	10,0	127,37	159,22	233,06
AB-150-060-05	1466	600	794	565	415	1,25	8,2	12,7	147,63	184,54	258,38
AB-180-060-05	1866	600	978	697	512	1,25	9,9	16,0	171,39	214,23	288,05

① Информация об исполнении в специальных цветах категории 1 и 2 в разделе «Специальное исполнение» и цветовой палитре на последней странице прайс-листа

Zehnder Virando



Хромированное покрытие, подключение по краям

Модель	Высота Н мм	Длина L мм	Тепловая мощность при			Экспонента n	Объем V дм³	Вес (без воды) М кг	Цена Хромированное покрытие €
			(75/65/20 °C) Вт	(70/55/24 °C) Вт	(55/45/24 °C) Вт				
ABC-080-050	786	500	277	198	146	1,24	3,9	6,0	228,71
ABC-120-050	1226	500	403	286	209	1,27	5,7	9,0	308,97
ABC-150-050	1466	500	483	345	254	1,24	7,2	11,0	371,46
ABC-180-050	1866	500	606	433	319	1,24	8,7	14,0	443,12
ABC-080-060	786	600	327	234	172	1,24	4,6	7,0	257,58
ABC-120-060	1226	600	473	336	247	1,26	6,6	10,0	348,09
ABC-150-060	1466	600	558	399	294	1,24	8,2	12,7	423,50
ABC-180-060	1866	600	714	509	374	1,25	9,9	16,0	504,74

Хромированное покрытие, подключение по центру, межосевое расстояние 50 мм

Модель	Высота Н мм	Длина L мм	Тепловая мощность при			Экспонента n	Объем V дм³	Вес (без воды) М кг	Цена Хромированное покрытие €
			(75/65/20 °C) Вт	(70/55/24 °C) Вт	(55/45/24 °C) Вт				
ABC-080-050-05	786	500	277	198	146	1,24	3,9	6,0	248,96
ABC-120-050-05	1226	500	403	286	209	1,27	5,7	9,0	329,06
ABC-150-050-05	1466	500	483	345	254	1,24	7,2	11,0	391,42
ABC-180-050-05	1866	500	606	433	319	1,24	8,7	14,0	462,89
ABC-080-060-05	786	600	327	234	172	1,24	4,6	7,0	277,71
ABC-120-060-05	1226	600	473	336	247	1,26	6,6	10,0	368,03
ABC-150-060-05	1466	600	558	399	294	1,24	8,2	12,7	443,29
ABC-180-060-05	1866	600	714	509	374	1,25	9,9	16,0	524,36

Электрические модели

Исполнение в цвете RAL

Модель	Высота Н мм	Длина L мм	Электропатрон Вт	Цена RAL 9016 (белый) €	Цена ① Кат. 1 €	Цена ① Кат. 2 €
ABE-120-050/TF	1276	509	750	321,46	369,68	443,52
ABE-150-060/TF	1516	609	1000	362,27	416,60	490,44

Стандартное исполнение водяных моделей

- Подключение 4 x ½" (внутренняя резьба)
- Подключение к подающей и обратной магистралям, снизу в торцах коллекторов 2 x ½" (внутренняя резьба)
- Воздухоотводчик ½" и заглушка ½"
- Крепеж в цвет полотенцесушителя
- Упаковка в стрейч-пленку и картонную коробку

Стандартное исполнение электрических моделей

- Покрытие порошковой эмалью в соответствии с DIN 55900, стандартный цвет – RAL 9016 (белый)
- Полотенцесушитель заполнен негорючим теплоносителем
- Полотенцесушитель оснащен электропатроном Timerмето, подключение справа
- Электрический кабель, не оснащенный вилкой
- Кронштейны для монтажа поставляются в комплекте
- Упаковка в стрейч-пленку и картонную коробку

① Информация об исполнении в специальных цветах категории 1 и 2 в разделе «Специальное исполнение» и цветовой палитре на последней странице прайс-листа

Zehnder Virando



Водяные модели:

Настенный монтаж

Настенный монтаж

Подключение по центру, межосевое расстояние 50 мм

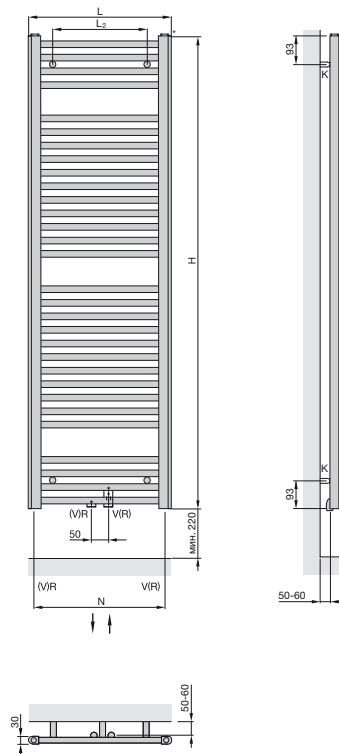
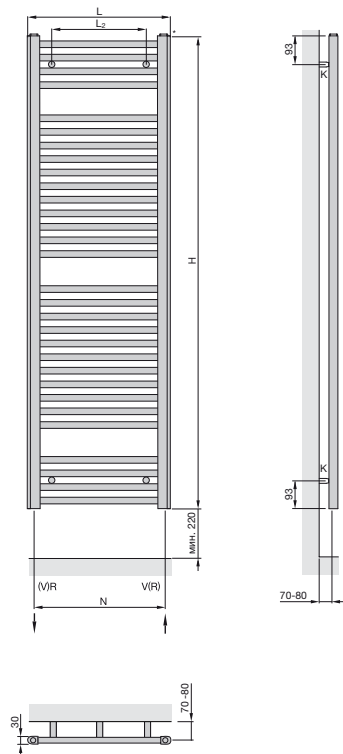

- H = Высота
- L = Длина
- K = Кронштейн
- V = Подающая магистраль 1/2"
- R = Обратная магистраль 1/2"
- N = Межосевое расстояние, L – 44 мм
- L₂ = L – 150 мм

Размеры указаны в мм

Zehnder Virando Bow



Водяные модели для закрытых систем отопления

Конструкция стальных дизайнерских полотенцесушителей Zehnder Virando Bow выполнена из расположенных горизонтально изогнутых нагревательных труб диаметром 23 мм и вертикально расположенных коллекторов D-образной формы 30 x 40 мм.

Данный полотенцесушитель может быть окрашен в цвета раскладки RAL classic и специальные цвета Zehnder.

Подключение 4 x 1/2" (внутренняя резьба) к подающей и обратной магистралям расположено снизу в торцах коллекторов. Также может быть подключение с межосевым расстоянием 50 мм.

Полотенцесушители поставляются готовыми к монтажу в комплекте с кронштейнами для настенного крепления.

Макс. рабочее давление
Макс. рабочая температура

12 бар
120 °C

Преимущества

- Гармоничный классический дизайн
- Большое расстояние между горизонтальными трубами для удобства размещать полотенца
- Элегантный изгиб линий
- Возможность заказа полотенцесушителя как с нижним разнесенным по краям подключением, так и с подключением по центру с межосевым расстоянием 50 мм.
- Окраска во все цвета палитры RAL classic, специальные цвета Zehnder, хромированное покрытие

Стандартное исполнение водяных моделей

- Подключение 4 x 1/2" (внутренняя резьба)
- Подключение к подающей и обратной магистралям, снизу в торцах коллекторов 2 x 1/2" (внутренняя резьба)
- Воздухоотводчик 1/2" и заглушка 1/2"
- Крепеж в цвет полотенцесушителя
- Упаковка в стрейч-пленку и картонную коробку

Zehnder Virando Bow



Модельный ряд

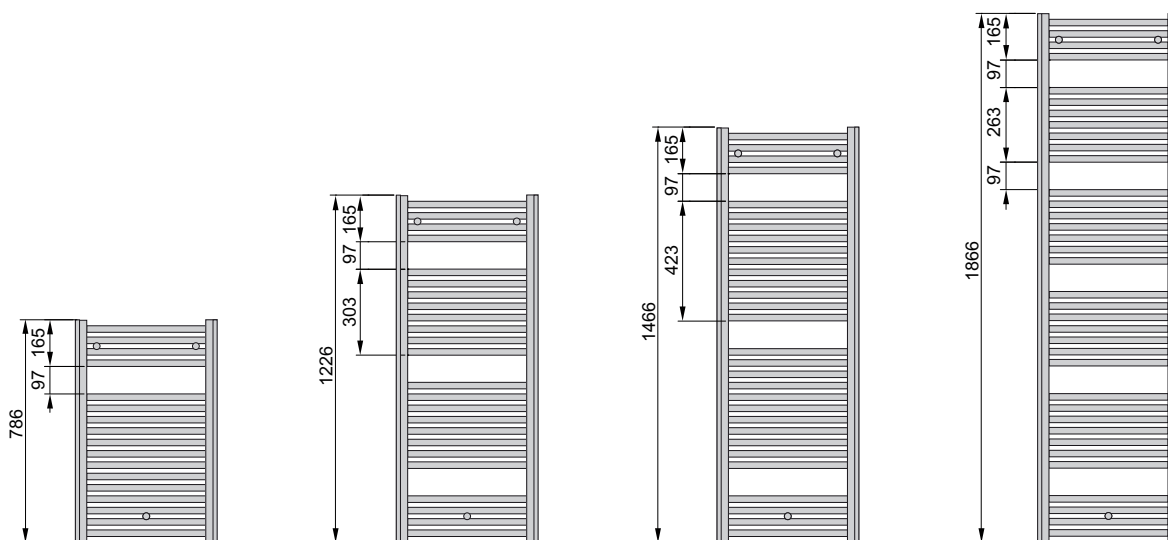

Водяные модели

Исполнение в цвете RAL, подключение по краям

Модель	Высота Н мм	Длина L мм	Тепловая мощность при			Экспонента n	Объем V дм ³	Вес (без воды) М кг	Цена RAL 9016 (белый) €	Цена ① Кат. 1 €	Цена ① Кат. 2 €
			(75/65/20 °C) Вт	(70/55/24 °C) Вт	(55/45/24 °C) Вт						
ABT-080-050	786	494	398	283	208	1,26	4,0	4,0	85,96	107,46	181,29
ABT-120-050	1226	494	567	405	298	1,25	5,9	5,9	108,17	135,24	209,05
ABT-150-050	1466	494	689	491	361	1,25	7,1	7,1	124,84	156,07	229,87
ABT-180-050	1866	494	828	589	433	1,26	8,8	8,8	144,04	180,04	253,88
ABT-080-060	786	595	463	331	244	1,24	4,6	4,6	93,31	116,64	190,46
ABT-120-060	1226	595	658	469	345	1,25	6,7	6,7	118,72	148,40	222,24
ABT-150-060	1466	595	803	573	421	1,25	8,1	8,1	138,05	172,56	246,39
ABT-180-060	1866	595	966	687	504	1,26	10,0	10,0	160,03	200,02	273,87
ABT-120-075	1226	747	799	570	419	1,25	8,0	8,0	134,42	168,03	241,84
ABT-150-075	1466	747	978	698	514	1,25	9,7	9,7	158,17	197,74	271,56
ABT-180-075	1866	747	1178	836	612	1,27	11,8	11,8	183,91	229,89	303,71

Исполнение в цвете RAL, подключение по центру, межсекое расстояние 50 мм

Модель	Высота Н мм	Длина L мм	Тепловая мощность при			Экспонента n	Объем V дм ³	Вес (без воды) М кг	Цена RAL 9016 (белый) €	Цена ① Кат. 1 €	Цена ① Кат. 2 €
			(75/65/20 °C) Вт	(70/55/24 °C) Вт	(55/45/24 °C) Вт						
ABT-080-050-05	786	494	398	284	210	1,24	4,0	4,0	97,88	122,34	196,18
ABT-120-050-05	1226	494	567	405	298	1,25	5,9	5,9	120,11	150,14	223,98
ABT-150-050-05	1466	494	689	491	361	1,25	7,1	7,1	136,76	170,96	244,78
ABT-180-050-05	1866	494	828	589	433	1,26	8,8	8,8	155,95	194,96	268,78
ABT-080-060-05	786	595	463	331	244	1,24	4,6	4,6	105,25	131,55	205,39
ABT-120-060-05	1226	595	658	469	345	1,25	6,7	6,7	130,64	163,31	237,12
ABT-150-060-05	1466	595	803	573	421	1,25	8,1	8,1	149,97	187,47	261,29
ABT-180-060-05	1866	595	966	687	504	1,26	10,0	10,0	171,95	214,93	288,77
ABT-120-075-05	1226	747	799	570	419	1,25	8,0	8,0	146,35	182,94	256,76
ABT-150-075-05	1466	747	978	698	514	1,25	9,7	9,7	170,11	212,63	286,47
ABT-180-075-05	1866	747	1178	836	612	1,27	11,8	11,8	195,85	244,80	318,63

① Информация об исполнении в специальных цветах категории 1 и 2 в разделе «Специальное исполнение» и цветовой палитре на последней странице прайс-листа

Zehnder Virando Bow



Хромированное покрытие, подключение по краям

Модель	Высота Н мм	Длина L мм	Тепловая мощность при			Экспонента n	Объем V дм³	Вес (без воды) М кг	Цена Хромированное покрытие €
			(75/65/20 °C) Вт	(70/55/24 °C) Вт	(55/45/24 °C) Вт				
АВТС-080-050	786	494	276	196	144	1,26	4,0	6,2	237,25
АВТС-120-050	1226	494	411	291	213	1,27	5,9	9,0	316,54
АВТС-150-050	1466	494	485	346	254	1,25	7,1	11,1	379,08
АВТС-180-050	1866	494	611	435	319	1,26	8,8	13,4	449,49
АВТС-080-060	786	595	326	231	170	1,26	4,6	7,1	265,60
АВТС-120-060	1226	595	484	344	252	1,26	6,7	10,3	356,73
АВТС-150-060	1466	595	572	407	299	1,25	8,1	12,7	430,74
АВТС-180-060	1866	595	720	512	376	1,26	10,0	15,4	509,41

Хромированное покрытие, подключение по центру, межосевое расстояние 50 мм

Модель	Высота Н мм	Длина L мм	Тепловая мощность при			Экспонента n	Объем V дм³	Вес (без воды) М кг	Цена Хромированное покрытие €
			(75/65/20 °C) Вт	(70/55/24 °C) Вт	(55/45/24 °C) Вт				
АВТС-080-050-05	786	494	276	196	144	1,26	4,0	6,2	257,88
АВТС-120-050-05	1226	494	411	292	214	1,26	5,9	9,0	337,14
АВТС-150-050-05	1466	494	485	346	254	1,25	7,1	11,1	399,71
АВТС-180-050-05	1866	494	611	435	319	1,26	8,8	13,4	468,52
АВТС-080-060-05	786	595	326	231	170	1,26	4,6	7,1	286,22
АВТС-120-060-05	1226	595	484	344	252	1,26	6,7	10,3	377,34
АВТС-150-060-05	1466	595	572	407	299	1,25	8,1	12,7	451,37
АВТС-180-060-05	1866	595	720	513	377	1,25	10,0	15,4	530,04

Водяные модели:

Настенный монтаж

Настенный монтаж

Подключение по центру, межосевое расстояние 50 мм

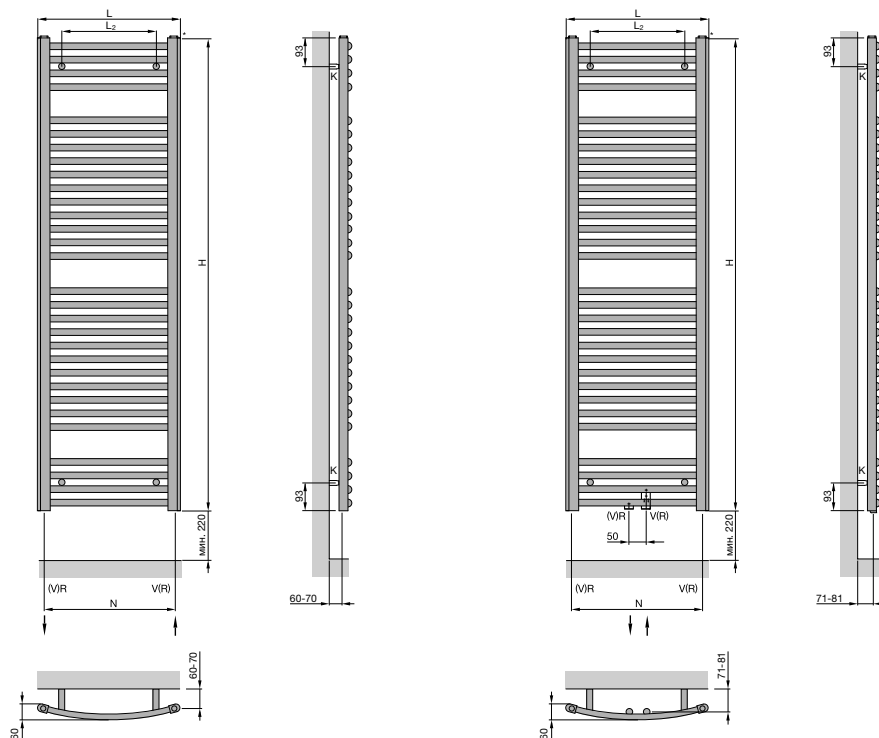

- H = Высота
- L = Длина
- K = Кронштейн
- V = Подающая магистраль 1/2"
- R = Обратная магистраль 1/2"
- N = Межосевое расстояние, L – 44 мм
- L₂ = L – 150 мм

Размеры указаны в мм

Zehnder Charleston Bar

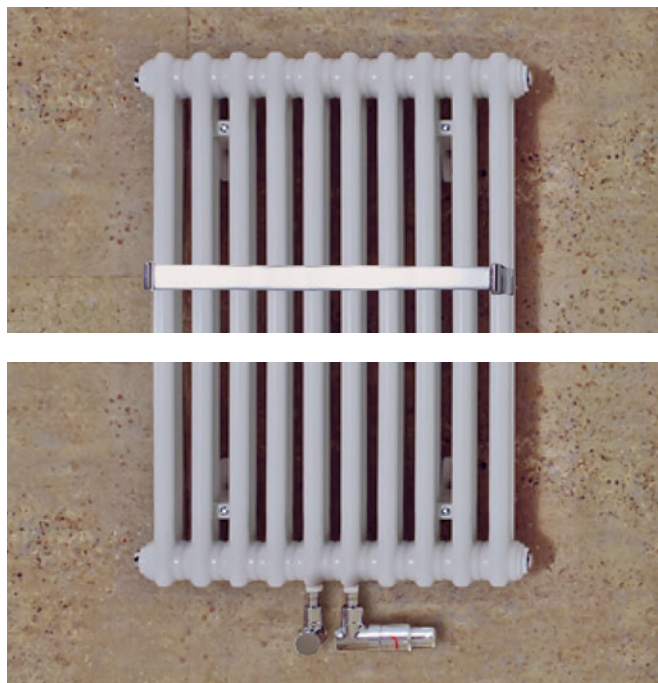

Водяные модели для закрытых систем отопления

Стальные цельносварные модели Zehnder Charleston Bar выпускаются в виде 2-х и 3-х рядных полотенцесушителей с вертикально расположенными нагревательными трубами \varnothing 25 мм. Прибор может быть доукомплектован дополнительным хромированным полотенцедержателем, благодаря которому Ваше полотенце всегда будет сухим и теплым.

Нижнее подключение $\frac{1}{2}$ " к подающей и обратной магистралям расположено по центру (межосевое расстояние 50 мм). Воздухоотводчик $\frac{1}{2}$ " располагается сбоку в верхней части прибора.

В стандартном исполнении окрашиваются в цвет RAL 9016 (белый), возможно исполнение в другом цвете; поставляются готовыми к монтажу в комплекте с кронштейнами в цвет полотенцесушителя.

Макс. рабочее давление
Макс. рабочая температура

10 бар
110 °C

Преимущества

- Классический дизайн
- Высокая теплоотдача
- Возможна установка дополнительного полотенцедержателя
- Подключение по центру, межосевое расстояние 50 мм

Стандартное исполнение с полотенцедержателем

- Окраска порошковой эмалью в цвет RAL 9016 (белый)
- Подключение 2 x $\frac{1}{2}$ " по центру, межосевое расстояние 50 мм
- Дизайнерский воздухоотводчик $\frac{1}{2}$ "
- Монтажный набор в цвет полотенцесушителя 4 x CVD 0 + ВН
- Вешалка для полотенца, длина 368 мм (для 10-ти и 12-ти секционных моделей) или 552 мм (для 14-ти и 16-ти секционных моделей)
- Упаковка в стрейч-пленку и картонную коробку

Zehnder Charleston Bar



Водяные модели

Исполнение в цвете RAL с хромированным полотенцедержателем

Модель	Высота Н мм	Длина L мм	Тепловая мощность при			Экспонента n	Объем V дм³	Вес (без воды) М кг	Цена RAL 9016 (белый) €	Цена ① Кат. 1 €
			(75/65/20 °C) Вт	(70/55/24 °C) Вт	(55/45/24 °C) Вт					
2-рядные модели										
CPV 2150-10	1500	460	1040	735	445	1,28	13,0	22,6	912,87	1 049,80
CPV 2180-10	1800	460	1240	870	520	1,31	15,0	26,9	990,82	1 139,42
CPV 2150-12	1500	552	1248	882	534	1,28	15,6	27,1	998,88	1 148,72
CPV 2180-12	1800	552	1488	1044	624	1,31	18,0	32,3	1 092,38	1 256,27
CPV 2150-14	1500	644	1456	1029	623	1,28	18,2	31,6	1 104,52	1 270,19
CPV 2180-14	1800	644	1736	1217	728	1,31	21,0	37,7	1 213,63	1 395,68
CPV 2150-16	1500	736	1664	1176	712	1,28	20,8	36,2	1 190,51	1 369,08
CPV 2180-16	1800	736	1984	1391	832	1,31	24,0	43,0	1 315,24	1 512,51
3-рядные модели										
CPV 3150-10	1500	460	1400	982	587	1,31	20,0	33,4	1 097,64	1 262,26
CPV 3180-10	1800	460	1660	1158	687	1,33	24,0	39,9	1 241,59	1 427,83
CPV 3150-12	1500	552	2800	1964	1175	1,31	24,0	40,1	1 220,60	1 403,68
CPV 3180-12	1800	552	1992	1389	825	1,33	28,8	47,9	1 393,37	1 602,38
CPV 3150-14	1500	644	1960	1375	822	1,31	28,0	46,8	1 363,19	1 567,67
CPV 3180-14	1800	644	2324	1621	962	1,33	33,6	55,9	1 564,73	1 799,46
CPV 3150-16	1500	736	2240	1571	940	1,31	32,0	53,4	1 486,15	1 709,08
CPV 3180-16	1800	736	2656	1853	1100	1,33	38,4	63,8	1 716,49	1 973,99

Специальное исполнение по запросу (за дополнительную плату). Аксессуары	Артикул	Цена, €
■ Цвета категории 2 (наценка к категории 1); за исключением исполнения Technoline (прозрачный лак)	5600011640	144,92
■ Щетка из овечьей шерсти	601020	65,39
■ Аксессуары	-	См. стр. 118
■ Термостат Zehnder LH2, M 30 x 1,5, цвет: белый	819140	42,56
■ Термостат Zehnder LH2, M 30 x 1,5, цвет: хромированное покрытие	819148	73,34
■ Фитинги Zehnder Comfort (серия «ХЕ») белые, хромированные, а также в исполнении матовая сталь	-	См. стр. 123

① Информация об исполнении в специальных цветах категории 1 и 2 в разделе «Специальное исполнение» и цветовой палитре на последней странице прайс-листа

Zehnder Charleston Bar

10
bar

Водяные модели:

Исполнение с полотенцедержателем

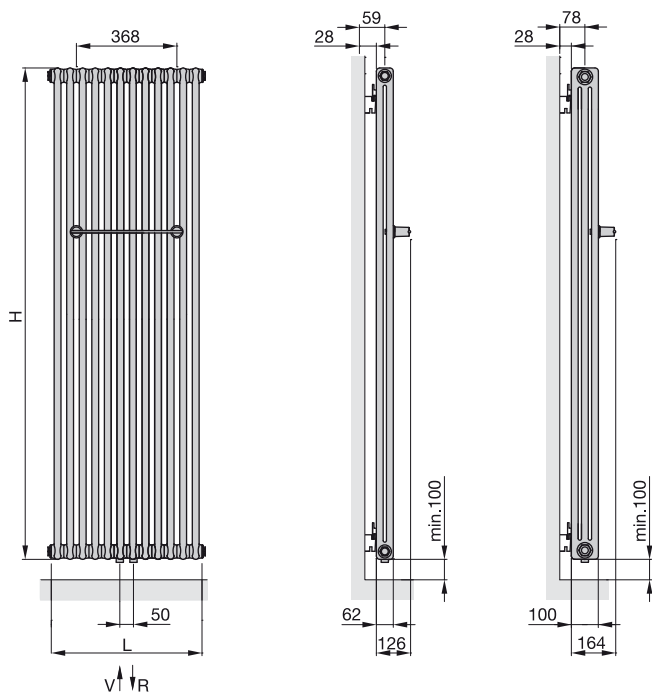

- H = Высота
- L = Длина
- V = Подающая магистраль
- R = Обратная магистраль

Размеры указаны в мм

Zehnder Klaro

11,5
bar

NEW

**Водяные модели для закрытых систем отопления**

Дизайнерский полотенцесушитель Zehnder Klaro впечатляет своим стильным внешним видом и функциональностью. Продуманная конструкция, а также возможность крепления на разном расстоянии от стены делают прибор идеальным для сушки и обогрева полотенца.

Конструкция состоит из стальных труб, расположенных горизонтально \varnothing 23 мм и вертикально \varnothing 38 мм. Благодаря технологии лазерной сварки швы практически не заметны.

Тепловая мощность указана в соответствии с испытаниями EN 442, европейский знак соответствия. Подключение 4 x 1/2" к подающей и обратной магистралям расположено снизу в торцах коллекторов.

В стандартном исполнении полотенцесушители окрашиваются в цвет RAL 9016 (белый), возможно исполнение в другом цвете, а также хромированное покрытие.

Полотенцесушитель поставляется полностью готовым к монтажу (крепления для настенного монтажа в цвет полотенцесушителя в комплекте).

Макс. рабочее давление
Макс. рабочая температура

11,5 бар
120 °C

Преимущества

- Возможность крепления на разном расстоянии от стены
- Высококачественное хромированное покрытие
- Высокая теплоотдача
- Возможность исполнения в разных цветах

Стандартное исполнение водяных моделей

- Окраска порошковой эмалью в цвет RAL 9016 (белый)
- Подключение 4 x 1/2"
- Воздухоотводчик 1/2" и заглушка 1/2"
- Крепеж в цвет полотенцесушителя
- Упаковка в стрейч-пленку и картонную коробку

Zehnder Klaro

11.5
bar

NEW

Модельный ряд

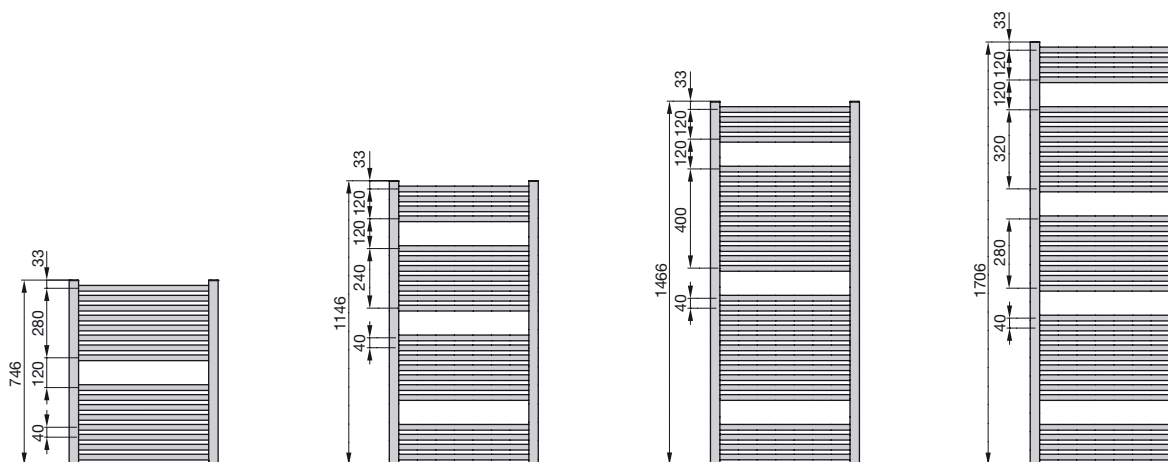

Водяные модели

Исполнение в цвете RAL

Модель	Высота Н мм	Длина L мм	Тепловая мощность при				Экспонента n	Объем V дм ³	Вес (без воды) М кг	Цена RAL 9016 (белый) €	Цена ^① Кат. 1 €
			(75/65/20 °C) Вт	(70/55/24 °C) Вт	(55/45/24 °C) Вт	(55/45/20 °C) Вт					
ZSL-080-045	746	450	354	252	155	186	1,25	3,6	5,4	262,64	427,53
ZSL-120-045	1146	450	521	369	224	27	1,27	5,4	8,1	305,24	483,30
ZSL-080-050	746	500	388	277	169	203	1,25	3,8	5,8	270,92	439,13
ZSL-120-050	1146	500	571	406	248	298	1,26	5,8	8,7	315,11	496,48
ZSL-150-050	1466	500	716	506	306	370	1,28	7,4	10,9	371,78	559,38
ZSL-170-050	1706	500	824	579	348	421	1,30	8,5	12,2	415,93	659,31
ZSL-080-060	746	600	455	324	199	238	1,26	4,3	6,7	283,28	459,71
ZSL-120-060	1146	600	670	476	291	349	1,26	6,6	9,8	333,22	516,25
ZSL-150-060	1466	600	839	593	359	433	1,28	8,5	12,3	390,65	595,16
ZSL-170-060	1706	600	966	683	413	499	1,28	9,6	14,2	441,19	686,26

Хромированное покрытие

Модель	Высота Н мм	Длина L мм	Тепловая мощность при				Экспонента n	Объем V дм ³	Вес (без воды) М кг	Цена Хромированное покрытие €
			(75/65/20 °C) Вт	(70/55/24 °C) Вт	(55/45/24 °C) Вт	(55/45/20 °C) Вт				
ZSLC-080-050	746	500	283	199	120	145	1,30	3,8	5,8	937,53
ZSLC-120-050	1146	500	417	258	154	187	1,31	5,8	8,7	1102,90
ZSLC-150-050	1466	500	475	334	201	239	1,33	7,4	10,5	1361,99
ZSLC-170-050	1706	500	601	423	254	307	1,30	8,5	12,2	1444,66
ZSLC-080-060	746	600	332	234	141	170	1,29	4,3	6,7	990,90
ZSLC-120-060	1146	600	489	343	205	248	1,31	6,6	9,8	1165,68
ZSLC-150-060	1466	600	560	400	239	285	1,31	8,5	12,1	1476,48
ZSLC-170-060	1706	600	705	494	296	358	1,31	9,6	14,2	1562,01

Специальное исполнение по запросу (за дополнительную плату). Аксессуары	Артикул	Цена, €
■ Цвета категории 2 (наценка к категории 1)	-	144,92
■ Исполнение поверхности «под нержавеющую сталь», наценка к категории 1 (снижение теплоотдачи ориентировочно на 13%)	-	217,39
■ Аксессуары	-	См. стр. 118
■ Щетка из овечьей шерсти	601040	73,42
■ Запорно-регулирующая арматура	-	См. стр. 123

① Информация об исполнении в специальных цветах категории 1 и 2 в разделе «Специальное исполнение» и цветовой палитре на последней странице прайс-листа

Zehnder Klaro

11.5
bar

NEW

Водяные модели:

Настенный монтаж

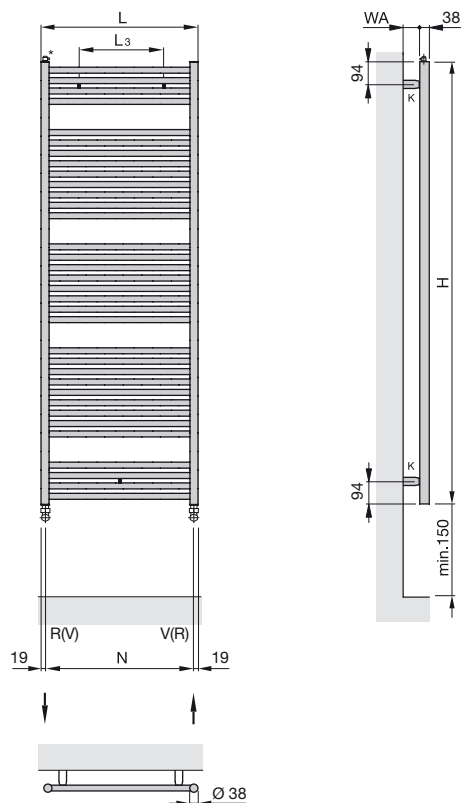

- H = Высота
- H₂ = 47 мм
- L = Длина
- K = Кронштейн
- V = Подающая магистраль 1/2"
- R = Обратная магистраль 1/2"
- * = Воздухоотводчик 1/2"
- N = Межосевое расстояние, L - 38
- WA = Расстояние до стены 51 - 61 мм
- L₃ = L - 200 мм

Размеры указаны в мм

Zehnder Retrofit

Межосевое расстояние 500 мм и 900 мм



Zehnder Metropolitan Bar



Zehnder Universal



Zehnder Toga



Zehnder Universal

Монтаж полотенцесушителей в виде перегородки



Zehnder Yucca Asym
Аксессуары для монтажа в виде перегородки
см. стр. 113



Zehnder Subway
Заказывается дополнительно, см. таблицу
«Специальное исполнение по запросу» стр. 6, 76



Zehnder Quaro
Заказывается дополнительно, см. таблицу
«Специальное исполнение по запросу» стр. 9, 81



Zehnder Toga
Аксессуары для монтажа в виде перегородки
см. стр. 113

Аксессуары Zehnder

Мелочи, которые облегчают жизнь. Держатели и крючки для полотенец – аксессуары Zehnder, соответствующие стилю полотенцесушителей, помогут Вам навести порядок в ванной.

А благодаря щетке из овечьей шерсти Zehnder все мгновенно засверкает.



Крючок для полотенца



Держатель для полотенца



Щетка для чистки из овечьей шерсти

Крепеж для монтажа полотенцесушителей в виде перегородки

Описание	Цвет	Артикул	Цена €	Модели
Комплект для монтажа полотенцесушителя в виде перегородки 2 настенных кронштейна; крышка для стеновой панели в комплекте с шурупами и анкерами; расстояние от стены 80 мм; 2 воздухоотводчика ½"	Стандартный цвет	936011	269,20	Zehnder Yucca Asym
	Специальный цвет	936019	324,94	
	Хромированное покрытие	936018	355,30	
Комплект для монтажа полотенцесушителя в виде перегородки без ножек 2 настенных кронштейна в виде цилиндров (38 мм); скользящая деталь; зажим для 4-угольного профиля; воздухоотводчик ½"; инструкция по монтажу; расстояние от стены 53 мм	Стандартный цвет	931101	159,47	Zehnder Universal
	Специальный цвет	931109	193,89	
	Хромированное покрытие	931108	185,34	
Комплект для монтажа полотенцесушителя в виде перегородки с ножками 2 настенных кронштейна в виде цилиндров (38 мм); скользящая деталь; зажим для 4-угольного профиля; воздухоотводчик ½"; напольные цилиндры (60 мм); фиксатор; М 10 x 125; инструкция по монтажу; расстояние от стены 53 мм	Стандартный цвет	931131	193,89	Zehnder Universal
	Специальный цвет	931139	228,42	
	Хромированное покрытие	931138	219,81	
Комплект для монтажа полотенцесушителя в виде перегородки без ножек 2 настенных кронштейна в виде цилиндров (38 мм); скользящая деталь; зажим для D-образного профиля; воздухоотводчик ½"; инструкция по монтажу; расстояние от стены 53 мм	Стандартный цвет	931111	159,47	Zehnder Toga
	Специальный цвет	931119	193,89	
	Хромированное покрытие	931118	185,34	
Комплект для монтажа полотенцесушителя в виде перегородки с ножками 2 настенных кронштейна в виде цилиндров (38 мм); скользящая деталь; зажим для D-образного профиля; напольные цилиндры (60 мм); фиксатор М 10 x 125; инструкция по монтажу; расстояние от стены 53 мм	Стандартный цвет	931141	193,89	Электрические модели Zehnder Toga
	Специальный цвет	931149	228,42	
	Хромированное покрытие	931148	219,81	
Комплект для монтажа полотенцесушителя в виде перегородки без ножек, увеличенное расстояние от стены 2 настенных кронштейна в виде цилиндров (88 мм); скользящая деталь; зажим для 4-угольного профиля; воздухоотводчик ½"; инструкция по монтажу; расстояние от стены 103 мм	Стандартный цвет	931201	207,31	Zehnder Universal
	Специальный цвет	931209	240,48	
	Хромированное покрытие	931208	230,38	
Комплект для монтажа полотенцесушителя в виде перегородки без ножек, увеличенное расстояние от стены 2 настенных кронштейна в виде цилиндров (88 мм); скользящая деталь; зажим для D-образного профиля; воздухоотводчик ½"; инструкция по монтажу; расстояние от стены 103 мм	Стандартный цвет	931211	207,31	Zehnder Toga
	Специальный цвет	931219	240,48	
	Хромированное покрытие	931218	230,38	
Комплект для монтажа полотенцесушителя в виде перегородки с ножками, увеличенное расстояние от стены 2 настенных кронштейна в виде цилиндров (88 мм); скользящая деталь; зажим для 4-угольного профиля; воздухоотводчик ½"; напольные цилиндры (60 мм); фиксатор М 10 x 125; инструкция по монтажу; расстояние от стены 103 мм	Стандартный цвет	931231	241,81	Zehnder Universal
	Специальный цвет	931239	274,93	
	Хромированное покрытие	931238	264,82	
Комплект для монтажа полотенцесушителя в виде перегородки с ножками, увеличенное расстояние от стены 2 настенных кронштейна в виде цилиндров (88 мм); скользящая деталь; зажим для D-образного профиля; напольные цилиндры (60 мм); фиксатор М 10 x 125; инструкция по монтажу; расстояние от стены 103 мм	Стандартный цвет	931241	241,81	Электрические модели Zehnder Toga
	Специальный цвет	931249	274,93	
	Хромированное покрытие	931248	264,82	
Комплект для монтажа полотенцесушителя в виде перегородки с ножками* 2 настенных кронштейна в виде цилиндров (88 мм); 1 напольный цилиндр (50 мм); 1 фиксатор М 10 x 125 мм; 1 дизайн-воздухоотводчик ½"; 1 заглушка ½", хромированная; инструкция по монтажу; расстояние от стены 53 мм	Стандартный цвет	931151	241,81	Zehnder Subway, Zehnder Quaro
	Специальный цвет	931159	274,93	
	Хромированное покрытие	931158	264,82	
Ножки для полотенцесушителей, устанавливаемых в виде перегородки	Стандартный цвет	931301	58,69	
	Специальный цвет	931309	87,98	
	Хромированное покрытие	931308	86,45	

* Только в случае заказа для полотенцесушителей Zehnder Subway и Zehnder Quaro, если они устанавливаются в виде перегородки.

Настенный монтаж

Описание	Цвет	Артикул	Цена €	Модели
Комплект для настенного монтажа 3 настенных кронштейна в виде цилиндров (60 мм) с резьбовым штырем; фиксатор (40 мм) с зажимом; 3 пластиковых анкера 8 x 40 мм; 3 винта с шестигранной головкой с канавкой 6 x 50 мм, хромированные; 3 шайбы, хромированные; 1 торцовый ключ SW 2,5 мм; 1 воздухоотводчик ½"	Стандартный цвет	923021	116,90	Zehnder Forma Spa
	Специальный цвет	923029	250,05	
	Хромированное покрытие	923028	264,93	
Комплект для настенного монтажа 4 настенных кронштейна в виде цилиндров (50 мм) с резьбовым штырем; 4 фиксатора (25 мм) с резьбой; 4 пластиковых анкера 8 x 40 мм; 4 винта с шестигранной головкой с канавкой 10 x 45 мм, хромированные; 4 шайбы, хромированные; 1 воздухоотводчик ½", хромированный; 1 заглушка ½"; инструкция по монтажу	Стандартный цвет	923041	71,84	2-рядные модели Zehnder Forma Spa
	Специальный цвет	923049	143,68	
Комплект для настенного монтажа 4 настенных кронштейна в виде цилиндров (40 мм) с резьбовым штырем; фиксатор (32 мм); 4 пластиковых анкера 8 x 40 мм; 4 винта с шестигранной головкой с канавкой 6 x 50 мм, хромированные; 4 шайбы, хромированные; 1 торцовый ключ SW 2,5 мм, 1 воздухоотводчик ½"; 2 заглушки ½", хромированные; 1 вентиляционный ключ	Стандартный цвет	962071	137,90	Zehnder Metropolitan Spa, Zehnder Metropolitan Bar
	Специальный цвет	962079	223,60	
Комплект для настенного монтажа 4 настенных кронштейна в виде цилиндров (40 мм) с резьбовым штырем; фиксатор (32 мм); 4 пластиковых анкера 8 x 40 мм; 4 винта с шестигранной головкой с канавкой 6 x 50 мм, хромированные; 4 шайбы, хромированные; 1 торцовый ключ SW 2,5 мм	Стандартный цвет	962081	121,74	Электрические модели Zehnder Metropolitan Spa, Zehnder Metropolitan Bar
	Специальный цвет	962089	207,47	
Комплект для настенного монтажа 4 хромированных настенных кронштейна в виде цилиндров (50 мм) с резьбовым штырем; 4 фиксатора (25 мм) с резьбой; 4 пластиковых анкера 8 x 40 мм; 4 винта с шестигранной головкой 10 x 45 мм, хромированные; 4 шайбы, хромированные; воздухоотводчик ½"; 1 торцовый ключ SW 2,5 мм; инструкция по монтажу	Хромированное покрытие	926428	213,30	Zehnder Nobis
Комплект для настенного монтажа 4 настенных кронштейна в виде цилиндров (40 мм) с резьбовым штырем; фиксатор (32 мм); 4 пластиковых анкера 8 x 40 мм; 4 винта с шестигранной головкой с канавкой 6 x 50 мм, хромированные; 4 шайбы, хромированные; воздухоотводчик ½"; 1 торцовый ключ SW 2,5 мм; 2 хромированные заглушки ½"; 1 ключ для спуска воздуха	Стандартный цвет	952101	137,90	Zehnder Subway
	Специальный цвет	952109	223,44	
	Хромированное покрытие	952108	309,33	
Комплект для настенного монтажа 4 настенных кронштейна в виде цилиндров (60 мм) с резьбовым штырем; фиксатор (32 мм); 4 пластиковых анкера 8 x 40 мм; 4 винта с шестигранной головкой с канавкой 6 x 50 мм, хромированные; 4 шайбы, хромированные; воздухоотводчик ½"; 1 торцовый ключ SW 2,5 мм; 2 хромированные заглушки ½"; 1 ключ для спуска воздуха	Стандартный цвет	923191	141,12	Zehnder Kazeane
	Специальный цвет	923199	228,77	
Комплект для настенного монтажа 3 настенных кронштейна в виде цилиндров с резьбовым штырем; 3 пластиковых анкера 8 x 40 мм; 3 винта с шестигранной головкой с канавкой 5,5 x 50 мм, хромированные; 3 шайбы, хромированные; 1 торцовый ключ для M5 мм; 1 ключ для спуска воздуха	Стандартный цвет	926281	46,35	Zehnder Virando, электрические модели Zehnder Kazeane, Zehnder Aura
	Хромированное покрытие	926288	66,34	
Комплект для настенного монтажа 4 настенных кронштейна в виде цилиндров (40 мм) с резьбовым штырем; фиксатор (32 мм); 4 пластиковых анкера 8 x 40 мм; 4 винта с шестигранной головкой с канавкой 6 x 50 мм, хромированные; 4 шайбы, хромированные; воздухоотводчик ½"; 1 торцовый ключ SW 2,5 мм; 2 хромированные заглушки ½"; 1 ключ для спуска воздуха	Стандартный цвет	926191	52,00	Zehnder Virando Bow
	Специальный цвет	926199	61,79	
	Хромированное покрытие	926198	71,80	
Комплект для настенного монтажа 4 настенных кронштейна в виде цилиндров (60 мм) с резьбовым штырем; фиксатор (40 мм); 4 пластиковых анкера 8 x 40 мм; 4 винта с шестигранной головкой с канавкой 6 x 50 мм, хромированные; 4 шайбы, хромированные; воздухоотводчик ½"; 1 торцовый ключ SW 2,5 мм	Стандартный цвет	952091	116,90	2-рядные модели Zehnder Universal
	Специальный цвет	952099	250,05	

Настенный монтаж

Описание	Цвет	Артикул	Цена €	Модели
Комплект для настенного монтажа 4 настенных кронштейна в виде цилиндров (40 мм) с резьбовым штырем; фиксатор (32 мм); 4 пластиковых анкера 8 x 40 мм; 4 винта с шестигранной головкой с канавкой 6 x 50 мм, хромированные; 4 шайбы, хромированные; 1 торцовый ключ SW 2,5 мм	Стандартный цвет	954101	121,74	Электрические модели Subway
	Специальный цвет	954109	207,47	
	Хромированное покрытие	954108	293,14	
Комплект для настенного монтажа 3 настенных кронштейна в виде цилиндров (60 мм) с резьбовым штырем; фиксатор (40 мм); 3 пластиковых анкера 8 x 40 мм; 3 винта с шестигранной головкой с канавкой 6 x 50 мм, хромированные; 3 шайбы, хромированные; воздухоотводчик 1/2"; 1 торцовый ключ SW 2,5 мм	Стандартный цвет	926021	86,08	Zehnder Toga
	Специальный цвет	926029	151,10	
	Хромированное покрытие	926028	160,08	
Комплект для настенного монтажа 3 настенных кронштейна в виде цилиндров (60 мм) с резьбовым штырем; фиксатор (40 мм); 3 пластиковых анкера 8 x 40 мм; 3 винта с шестигранной головкой с канавкой 6 x 50 мм, хромированные; 3 шайбы, хромированные; 1 торцовый ключ SW 2,5 мм	Стандартный цвет	925021	86,08	Электрические модели Zehnder Toga
	Специальный цвет	925029	151,10	
	Хромированное покрытие	925028	160,08	
Комплект для настенного монтажа 3 настенных кронштейна в виде цилиндров (60 мм) с резьбовым штырем; фиксатор (40 мм); 3 пластиковых анкера 8 x 40 мм; 3 винта с шестигранной головкой с канавкой 6 x 50 мм, хромированные; 3 шайбы, хромированные; воздухоотводчик 1/2"; 1 торцовый ключ SW 2,5 мм	Стандартный цвет	952001	86,08	Zehnder Universal
	Специальный цвет	952009	151,10	
	Хромированное покрытие	952008	160,08	
Комплект для настенного монтажа 4 настенных кронштейна в виде цилиндров (60 мм) с резьбовым штырем; фиксатор (40 мм); 4 пластиковых анкера 8 x 40 мм; 4 винта с шестигранной головкой с канавкой 6 x 50 мм, хромированные; 4 шайбы, хромированные; 1 торцовый ключ SW 2,5 мм	Стандартный цвет	954001	116,90	Электрические модели Zehnder Universal
	Специальный цвет	954009	250,05	
	Хромированное покрытие	954008	264,93	
Комплект для настенного монтажа 3 настенных кронштейна с регулируемым расстоянием до стены; 3 винта с шестигранной головкой с канавкой 6 x 50 мм, хромированные; 1 воздухоотводчик 1/2"	Стандартный цвет	952021	142,66	Zehnder Universal Retrofit
Комплект для настенного монтажа 4 настенных кронштейна в виде цилиндров (40 мм) с резьбовым штырем; фиксатор (32 мм); 4 пластиковых анкера 8 x 40 мм; 4 винта с шестигранной головкой с канавкой 6 x 50 мм, хромированные; 4 шайбы, хромированные; 1 торцовый ключ SW 2,5 мм; воздухоотводчик 1/2"; заглушка 1/2"; хромированная; 1 вентильный ключ	Хромированное покрытие	928052	301,76	Zehnder Stalox
Комплект для настенного монтажа 3 настенных кронштейна	Нержавеющая сталь	б/н	по запросу	Zehnder Forma Inox
Комплект для настенного монтажа 4 хромированных настенных кронштейна в виде цилиндров (60 мм) с резьбовым штырем; фиксатор (54 мм); 4 пластиковых анкера 8 x 40 мм; 4 винта с шестигранной головкой с канавкой 6 x 50 мм, хромированные; 4 шайбы, хромированные; 2 воздухоотводчика 1/2"; 1 торцовый ключ SW 2,5 мм	Стандартный цвет	935011	137,90	Zehnder Yucca, Zehnder Yucca Star, Zehnder Yucca Asym
	Специальный цвет	935019	223,60	
	Хромированное покрытие	935018	309,33	
Комплект для настенного монтажа 4 хромированных настенных кронштейна в виде цилиндров (60 мм) с резьбовым штырем; фиксатор (54 мм); 4 пластиковых анкера 8 x 40 мм; 4 винта с шестигранной головкой с канавкой 6 x 50 мм, хромированные; 4 шайбы, хромированные; 1 торцовый ключ SW 2,5 мм	Стандартный цвет	962891	121,74	Электрические модели Zehnder Yucca с электропатроном RACY
	Специальный цвет	962899	207,47	
	Хромированное покрытие	862898	293,14	
Комплект для настенного монтажа 4 хромированных настенных кронштейна в виде цилиндров (60 мм) с резьбовым штырем; 4 фиксатора с резьбой; 4 пластиковых анкера 8 x 40 мм; 4 винта с шестигранной головкой с канавкой 6 x 50 мм, хромированные; 4 шайбы, хромированные; 2 воздухоотводчика 1/2"; 1 торцовый ключ SW 2,5 мм	Стандартный цвет	962161	118,66	Zehnder Vitalo Spa, Zehnder Vitalo Bar
	Специальный цвет	962169	156,85	

Настенный монтаж

Описание	Цвет	Артикул	Цена €	Модели
Комплект для настенного монтажа 4 кронштейна CVDD, 2 зажима-фиксатора, 4 кронштейна BH	Стандартный цвет Специальный цвет	774401 774409	27,40 72,00	Zehnder Charleston Bar
Комплект для настенного монтажа 4 настенных кронштейна в виде цилиндров (60 мм) с резьбовым штырем; 4 фиксатора с резьбой; 4 пластиковых анкера 8 x 40 мм; 4 винта с шестигранной головкой с канавкой 6 x 50 мм, хромированные; 4 шайбы, хромированные; 1 торцовый ключ SW 2,5 мм; дизайнерский воздухоотводчик 1/2"	Стандартный цвет Специальный цвет	962161 962169	118,66 156,85	Zehnder Vitalo Spa, Zehnder Vitalo Bar
Комплект для настенного монтажа 1 настенный кронштейн в виде цилиндра (60 мм) с резьбовым штырем; 1 фиксатор с резьбой; 1 фиксирующая цепочка; 5 пластиковых анкеров 8 x 40 мм; 5 винтов с шестигранной головкой с канавкой 6 x 50 мм, хромированные; 5 шайб, хромированных; 1 торцовый ключ SW 2,5 мм; 1 дизайнерский воздухоотводчик 1/2"	Стандартный цвет Специальный цвет	962171 962179	118,66 156,85	Zehnder Vitalo Spa, Zehnder Vitalo Bar с фитингами EasyFit
Комплект для настенного монтажа 4 настенных кронштейна в виде цилиндров (60 мм) с резьбовым штырем; 4 фиксатора с резьбой; 4 пластиковых анкера 8 x 40 мм; 4 винта с шестигранной головкой с канавкой 6 x 50 мм, хромированные; 4 шайбы, хромированные; 1 торцовый ключ SW 2,5 мм	Стандартный цвет Специальный цвет	962181 962189	118,66 156,85	Электрические модели Zehnder Vitalo Spa, Zehnder Vitalo Bar
Комплект для настенного монтажа 4 хромированных настенных кронштейна в виде цилиндров (50 мм) с резьбовым штырем; фиксатор с резьбой M12; 4 пластиковых анкера 8 x 40 мм; 4 винта с шестигранной головкой с канавкой 6 x 40 мм, хромированные; 4 шайбы, хромированные	Стандартный цвет Специальный цвет	962671 962679	124,03 211,36	Zehnder Roda Spa Asym
Комплект для настенного монтажа 4 настенных кронштейна (60 мм); 4 винта с головкой под торцевой ключ (4 x 20 мм); 4 пластиковых анкера 8 x 40 мм; 4 хромированных винта с шестигранной головкой с пазом 6 x 80 мм; 4 хромированных шайбы; 1 шестигранный ключ SW 3 мм; 1 воздухоотводчик 1/2"; 2 хромированных заглушки 1/2"; 1 ключ для спуска воздуха	Стандартный цвет Специальный цвет Хромированное покрытие Нержавеющая сталь	952201 952209 952208 952200	233,46 322,96 322,96 144,00	Zehnder Quaro
Комплект для настенного монтажа 4 настенных кронштейна (60 мм); 4 винта с головкой под торцевой ключ (4 x 20 мм); 4 пластиковых анкера 8 x 40 мм; 4 хромированных винта с шестигранной головкой с пазом 6 x 80 мм; 4 хромированных шайбы; 1 торцовый ключ SW 3 мм	Стандартный цвет Специальный цвет Хромированное покрытие	952211 952219 952218	127,12 216,64 306,08	Электрические модели Zehnder Quaro
Комплект для настенного монтажа 4 настенных кронштейна* в виде цилиндров (60 мм) с резьбовым штырем; фиксатор (32 мм); 4 пластиковых анкера 8 x 40 мм; 4 винта с шестигранной головкой с канавкой 6 x 50 мм, хромированные; 4 шайбы, хромированные; воздухоотводчик 1/2"; 1 торцовый ключ SW 2,5 мм; 2 хромированные заглушки 1/2"; 1 ключ для спуска воздуха	Стандартный цвет Специальный цвет Хромированное покрытие	952111 952119 952118	137,90 223,60 309,33	Zehnder Subway (с увеличенным расстоянием от полотенцесушителя до стены)
Комплект для настенного монтажа 4 настенных кронштейна в виде цилиндров (60 мм) с резьбовым штырем; фиксатор (32 мм); 4 пластиковых анкера 8 x 40 мм; 4 винта с шестигранной головкой с канавкой 6 x 50 мм, хромированные; 4 шайбы, хромированные; 1 торцовый ключ SW 2,5 мм	Стандартный цвет Специальный цвет Хромированное покрытие	954111 954119 954118	121,74 207,47 293,14	Электрические модели Zehnder Subway с увеличенным расстоянием от полотенцесушителя до стены)
Комплект для настенного монтажа 4 настенных кронштейна в виде цилиндров (60 мм) с резьбовым штырем; фиксатор (40 мм); 4 пластиковых анкера 8 x 40 мм; 4 винта с шестигранной головкой с канавкой 6 x 50 мм, хромированные; 4 шайбы, хромированные; воздухоотводчик 1/2"; 1 торцовый ключ SW 2,5 мм	Стандартный цвет Специальный цвет	923131 923139	119,09 254,75	Zehnder Forma Asym ¹⁾

* Для монтажа с увеличенным расстоянием от полотенцесушителя до стены

¹⁾ В случае центрального подключения, в комплект поставки входят две дополнительные заглушки.

Настенный монтаж

Описание	Цвет	Артикул	Цена €	Модели
Комплект для настенного монтажа 4 настенных кронштейна в виде цилиндров (80 мм) с резьбовым штырем; фиксатор (40 мм); 4 пластиковых анкера 8 x 40 мм; 4 винта с шестигранной головкой с канавкой 6 x 50 мм, хромированные; 4 шайбы, хромированные; 1 торцовый ключ SW 2,5 мм	Стандартный цвет Специальный цвет	950291 950299	119,09 254,75	Электрические модели Zehnder Forma Asym
Комплект для настенного монтажа 4 настенных кронштейна в виде цилиндров (60 мм) с резьбовым штырем; фиксатор (40 мм); 4 пластиковых анкера 8 x 40 мм; 4 винта с шестигранной головкой с канавкой 6 x 50 мм, хромированные; 4 шайбы, хромированные; 1 торцовый ключ SW 2,5 мм	Стандартный цвет Специальный цвет Хромированное покрытие	923031 923039 923038	116,90 250,05 264,93	Электрические модели Zehnder Forma Spa
Комплект для настенного монтажа 3 настенных кронштейна в виде цилиндров (60 мм) с резьбовым штырем; 3 фиксатора с резьбой; 3 пластиковых анкера 8 x 40 мм; 3 винта с шестигранной головкой с канавкой 5,5 x 50 мм, хромированные; 3 шайбы, хромированные; воздухоотводчик ½"; заглушка ½"; 1 торцовый ключ SW 2,5 мм	Стандартный цвет Специальный цвет Хромированное покрытие	926271 926279 926278	163,94 211,18 247,52	Zehnder Klaro
Комплект для настенного монтажа 4 настенных кронштейна с крепежными винтами и крышками; 4 фиксатора с резьбой; 4 пластиковых анкера; 4 винта с шестигранной головкой с канавкой 5,5 x 50 мм; 4 шайбы; воздухоотводчик ½"; заглушка ½"	Стандартный цвет (прямой) Стандартный цвет (изогнутый) Хромированное покрытие (прямой) Хромированное покрытие (изогнутый)	926511 926521 926518 926528	54,06 69,23 81,82 101,65	Zehnder Aura
Удлинитель для настенных кронштейнов состоит из двух настенных кронштейнов (80 мм) для монтажа при увеличенном расстоянии от полотенцесушителя до стены; включая винты и анкера Применение: компенсация перепада в стене (например, край плитки)	Стандартный цвет Специальный цвет Хромированное покрытие	782061 782069 782068	50,88 69,71 73,90	Zehnder Vitalo Bar / Spa, Universal, Toga, Forma Asym / Spa (1-рядные)

Дополнительные принадлежности

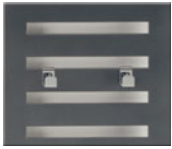
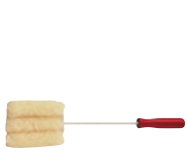
Описание		Длина, мм ¹⁾	Артикул	Цена, €	Модели
Аксессуары премиум-класса для установки на дизайнерских полотенцесушителях					
Держатель для полотенец Высококачественный держатель для полотенец из стали, хромированное покрытие, 1-точечное крепление для L= 295, 395 мм; макс. нагрузка 5 кг 2-точечное крепление для L= 495, 795 мм; макс. нагрузка 10 кг		295	468038	189,66	Zehnder Metropolitan Spa, Zehnder Metropolitan Bar
		395	468048	189,66	
		495	468058	189,66	
		795	468078	226,24	
Крючок для полотенец Комплект из 2 высококачественных крючков для ручных полотенец, материал – сталь, хромированное покрытие, простой монтаж; макс. нагрузка 5 кг			480438	69,33	Zehnder Metropolitan Spa, Zehnder Metropolitan Bar Zehnder Kazeane
Аксессуары для ухода за дизайн-радиаторами					
Щетка из овечьей шерсти Трехпальцевая щетка из натуральной овечьей шерсти для ухода за поверхностью трубчатых полотенцесушителей. Позволяет производить уборку труднодоступных мест.		-	601040	73,42	Zehnder Yucca, Zehnder Universal, Zehnder Toga
		-	601020	65,39	Zehnder Charleston Bar

¹⁾ Общая длина кронштейнов у всех моделей указана для наиболее удаленной точки.
Для моделей с 2-точечным креплением указано дополнительное монтажное расстояние.

Электропатроны

Электропатрон WIVAR II

Металлический корпус, одобрен Германской электротехнической ассоциацией (VDE), II класс защиты от брызг IP 64, мощность 300/600/900/1200 Вт, для подключения в сеть 230-240 Вольт. Запатентованная система защиты от включения при недостаточном уровне теплоносителя.

Резьбовое подключение 1/2" и 3-жильный кабель длиной 1,2 м с евровилкой, предусмотрен плавкий предохранитель.

Поставляется как без пульта дистанционного управления с возможностью ручной регулировки на самом электропатроне (4 программы), так и в комплекте с пультом дистанционного управления (корпус из белого пластика), позволяющим задавать дневную и недельную программу отопления, включать/выключать прибор, выбирать температуру отопления в диапазоне от 35 до 65 °С.

Стандартная поставка – электропатрон белого цвета со светодиодным индикатором, встроенным в корпус.

Модель	Номинальная мощность Вт	Максимальная длина мм	Артикул	Цена €
WIVAR 300	300	360	862522	510,67
WIVAR 600	600	660	862532	534,29
WIVAR 900	900	960	862542	579,73
WIVAR 1200	1200	1260	862552	619,71

Рекомендуется для моделей: Yucca, Yucca Asym, Universal, Subway, Toqa, Forma Spa (информация о теплоотдаче полотенцесушителей см. страницы с описанием моделей)

Программы, ручная регулировка:

- Поддерживается температура полотенцесушителя около 12 °С
- Поддерживается температура полотенцесушителя около 50 °С
- Поддерживается температура полотенцесушителя около 65 °С
- Таймер. В течение 2 часов поддерживается температура полотенцесушителя около 65 °С

Декоративный цилиндр (кожух) к электропатрону в цвет радиатора

Модель	Изображение	Артикул	Цена, €
Декоративный цилиндр, хромированный		889308	136,32
Декоративный цилиндр, цвет Кат. 1, Кат. 2		889309	109,02

Пульт дистанционного управления Basic RF, размеры 88 x 88 x 21 мм.

Модель	Артикул	Цена, €
Пульт дистанционного управления	895351	262,05

- Защита от замерзания
- Режим поддержания комнатной температуры в заданном режиме
- Таймер. Электропатрон работает с максимальной мощностью в течение заданного времени.
- Недельная программа (режим автоматической работы)
- Специальное приложение для мобильных устройств

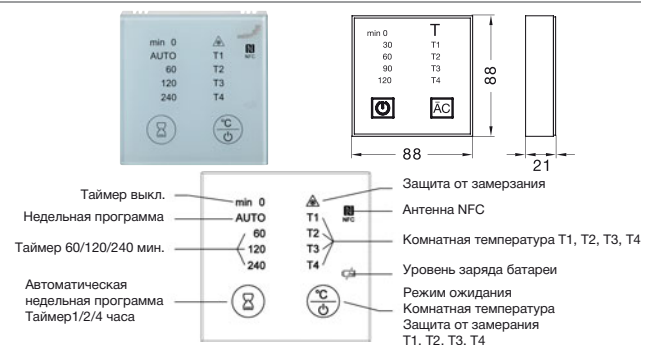
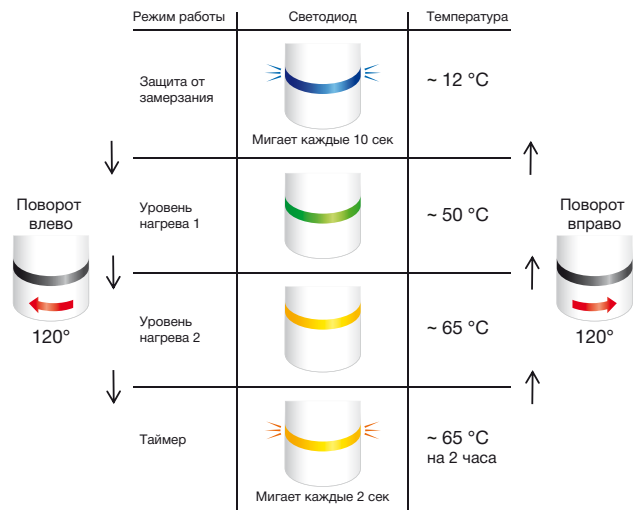
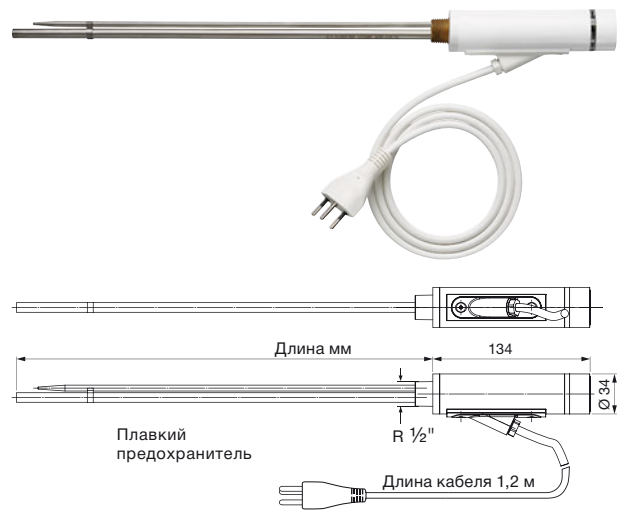

T-образный переходник

Для комбинированных моделей полотенцесушителей с нагревательным электропатроном. Служит для вертикальной установки нагревательных электропатронов WIVAR, DBM в полотенцесушителе на «выходе». Отводящая магистраль подключается в этом случае через запорно-регулирующий вентиль.

Модель	Артикул	Цена, €
T-образный короткий переходник, белый (DBM)	853111	33,04
T-образный короткий переходник, хромированный (DBM)	853118	34,46
T-образный переходник для комбинированных моделей (для электропатрона WIVAR, RICA)	853181	33,04
T-образный переходник для комбинированных моделей (для электропатрона WIVAR, RICA)	853188	34,46



Электроды

Электрод RICA

Класс защиты от брызг IP 65, для подключения в сеть 230 Вольт $\pm 10\%$. Резьбовое подключение $\frac{1}{2}$ " и 3-жильный кабель длиной 1,2 м с евровилкой, предусмотрен плавкий предохранитель. Встроенный контроллер температуры с номинальным значением температуры отопления 70 °С. Предусмотрен плавкий предохранитель-ограничитель. Система защиты от включения при недостаточном уровне теплоносителя отсутствует. (Электрод подлежит замене при перегорании предохранителя-ограничителя. Не подлежит ремонту!)

Модель	Номинальная мощность Вт	Максимальная длина мм	Артикул	Цена €
RICA 300	300	450	893100	253,42
RICA 600	600	700	893200	267,76
RICA 900	900	900	893300	277,86
RICA 1200	1200	1200	893400	292,32



Электрод DBM

Класс защиты от брызг IP 44, для подключения в сеть 230 Вольт $\pm 10\%$. Резьбовое подключение $\frac{1}{2}$ " и 3-жильный кабель длиной 1,2 м с евровилкой, предусмотрен плавкий предохранитель. Настройка защиты от замерзания. Средний режим температуры 40-45 °С, максимальная температура поверхности около 70 °С, 2 режима для регулировки средней температуры от 50 до 70 °С и защиты от замерзания. Программирование режима с интервалом в 24 часа. В комплекте два переходника (цвет: белый и хромированный), закрывающих место соединения. Диаметр 38 мм для профиля 30 x 30 мм. Для комбинированных исполнений необходимо заказать Т-образный переходник (см. стр. 119)

Модель	Номинальная мощность Вт	Максимальная длина мм	Артикул	Цена €
DBM 300, белый	300	330	857461	493,39
DBM 300, хромированный	300	330	857468	579,50
DBM 600, белый	600	480	857481	526,54
DBM 600, хромированный	600	480	857488	612,62
DBM 900, белый	900	630	857501	625,89
DBM 900, хромированный	900	630	857508	659,01
DBM 1200, белый	1200	800	857521	659,01

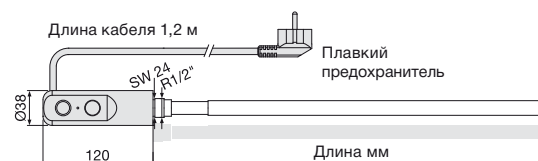

Термостаты и присоединительная арматура

Описание	Цвет	Артикул	Цена, €	Модели
<p>Термостат Zehnder «LH2» С жидкостным чувствительным элементом, соответствует нормативам EN 215. Минимальные номинальные значения могут быть изменены и заблокированы в соответствии с индивидуальными требованиями. Номинальный допустимый диапазон от 7 до 28 °С. Предусмотрено нулевое положение. Резьбовое соединение: М 30 x 1,5</p>	 <p>2</p>	<p>Белый Хромированный</p>	<p>819140 819148</p> <p>42,56 73,34</p>	<p>Для всех типов вентилях с резьбовым соединением М 30 x 1,5 мм</p>
<p>Термостат Zehnder «DH» С пластичным чувствительным элементом. Номинальный допустимый диапазон от 7 до 28 °С. Предусмотрено нулевое положение. Резьбовое соединение: М 30 x 1,5</p>	 <p>2</p>	<p>Белый Хромированный</p>	<p>819050 819058</p> <p>42,56 64,85</p>	
<p>Термостат Zehnder «SH» со встроенным датчиком теплоносителя с жидкостным чувствительным элементом, соответствует нормативам EN 215. Номинальный допустимый диапазон от 7 до 28 °С. Предусмотрено нулевое положение.</p>	 <p>2</p>	<p>Белый Хромированный Матовая сталь</p>	<p>819080 819088 819082</p> <p>46,29 64,98 64,98</p>	
<p>Термостат Zehnder «Design Line» со встроенным датчиком теплоносителя с жидкостным чувствительным элементом. Минимальные номинальные значения могут быть изменены и заблокированы в соответствии с индивидуальными требованиями. Номинальный допустимый диапазон от 6,5 до 28 °С. Резьбовое соединение: М 30 x 1,5</p>	 <p>2</p>	<p>Белый Хромированный Матовая сталь</p>	<p>841271 841278 853720</p> <p>77,92 112,56 202,59</p>	
<p>Угловой адаптер для термостата М 30 x 1,5</p>		<p>Белый</p>	<p>819500</p> <p>16,93</p>	
<p>Вентильная вставка для термостата М 30 x 1,5</p>	<p>Изображение отсутствует</p>	<p>Без предварительной настройки Предварительная настройка значений 1-6 Для точной регулировки Перепутаны подающая и обратная линии</p>	<p>974040 974000 849020 914500</p> <p>21,73 40,14 40,14 54,42</p>	<p>Для всех типов вентилях серии А и ХЕ (не для Completto)</p>

Если не указано иное, все фитинги и пр. оборудование рассчитано на эксплуатацию при максимальной температуре 110 °С и рабочем давлении 10 бар

Присоединительная арматура

Описание		Цвет	Артикул	Цена, €	Модели
Воздухоотводчик, никелированный, с самоуплотнением		¼" ½"	816010 816030	5,07 5,07	Для всех полотенцесушителей
Комплект воздухоотводчика, хромированный состоящий из 2 воздухоотводчиков ½" с крышкой, вентиляционного ключа и штепсельного ключа		Хромированный	816508	16,99	
Воздухоотводчик, хромированный		½"	816070	8,61	
Заглушка, никелированная, с самоуплотнением		½"	974020	2,90	
Заглушка, хромированная, макс. рабочее давление 18 бар		½"	974058	7,63	
Присоединительная арматура для полотенцесушителей Zehnder Yucca, никелированное исполнение Для 1-трубных и 2-трубных систем (межосевое расстояние 50 мм); вентиль справа, предустановленный предохранительный клапан, двунаправленный поток, подключение для термостата М 30 x 1,5; угловое подключение ¾" (наружная резьба), возможность блокировки подающей/обратной магистрали, подключение ½" для нагревательного электропатрона слева (для замены требуется снять фитинг); присоединительная арматура предназначена для подключения к 2-трубной системе отопления, для эксплуатации в 1-трубных системах необходимо открыть байпас; в стандартном исполнении комплектуется декоративной крышкой в цвет полотенцесушителя, комплектация термостатом за дополнительную плату; макс. рабочее давление 10 бар. Присоединительная арматура для комбинированных моделей полотенцесушителей (удлиненная декоративная крышка). Термоголовка не входит в комплект.		Стандартный цвет Специальный цвет Хромированное покрытие	976031 976039 976038	209,76 283,52 351,90	Для Zehnder Yucca в комбинированном исполнении
Присоединительная арматура для водяных моделей полотенцесушителей (короткая декоративная крышка). Термоголовка не входит в комплект.		Стандартный цвет Специальный цвет Хромированное покрытие	976021 976029 976028	209,76 224,80 278,54	Для Zehnder Yucca в водяном исполнении
Присоединительная арматура для полотенцесушителей Zehnder Yucca, никелированное исполнение		Без декоративной крышки	976103	158,59	







Если не указано иное, все фитинги и пр. оборудование рассчитано на эксплуатацию при максимальной температуре 110 °С и рабочем давлении 10 бар

Запорно-регулирующая арматура

Описание		Цвет	Артикул	Цена, €	Модели
Термовентиль серии AV6, предварительно настроенный Угловой 1/2", замена вентильной вставки осуществляется без слива системы. Никелированное исполнение; резьбовое соединение для термостата M 30 x 1,5; макс. рабочая температура 120 °C; макс. рабочее давление 10 бар		Никелированное исполнение	835100	39,28	Для всех типов полотенцесушителей с внутренней резьбой 1/2"
Проходной 1/2", резьбовое соединение для термостата M 30 x 1,5; макс. рабочая температура 120 °C; макс. рабочее давление 10 бар		Никелированное исполнение	853100	36,76	
Осевой 1/2", резьбовое соединение для термостата M 30 x 1,5; макс. рабочая температура 120 °C; макс. рабочее давление 10 бар		Никелированное исполнение	850100	43,31	
Угловой, трехосевой, правое присоединение, 1/2", резьбовое соединение для термостата M 30 x 1,5; макс. рабочая температура 120 °C; макс. рабочее давление 10 бар		Никелированное исполнение	829100	50,13	
Угловой, трехосевой, левое присоединение, 1/2", резьбовое соединение для термостата M 30 x 1,5; макс. рабочая температура 120 °C; макс. рабочее давление 10 бар		Никелированное исполнение	832100	50,13	
Запорно-регулирующий вентиль Combi 3 Угловой, 1/2", наружная резьба, предварительно настроенный для отключения, заполнения и опорожнения отопительного прибора. Никелированное исполнение, макс. рабочая температура 120 °C; макс. рабочее давление 10 бар		Никелированное исполнение	838000	26,60	
Проходной 1/2"; макс. рабочая температура 120 °C; макс. рабочее давление 10 бар		Никелированное исполнение	858000	26,60	
Термовентиль тип XE Угловой 1/2", эксклюзивный современный дизайн. Резьбовое соединение для термостата M 30 x 1,5 (термостат перпендикулярно стене)		Белый Хромированный Матовая сталь	628111 628128 628122	206,72 206,72 206,72	
Проходной, 1/2", наружная резьба, резьбовое соединение для термостата M 30 x 1,5		Белый Хромированный	628211 628228	206,72 206,72	
Угловой, трехосевой, левое присоединение, 1/2", наружная резьба, резьбовое соединение для термостата M 30 x 1,5 (термостат справа). На рисунке изображена модель с левосторонним подключением.		Белый Хромированный	832001 832008	265,06 265,06	
Угловой, трехосевой, правое присоединение, 1/2", наружная резьба, резьбовое соединение для термостата M 30 x 1,5 (термостат слева)		Белый Хромированный	829001 829008	265,06 265,06	
Запорно-регулирующий вентиль тип XE Угловой 1/2", наружная резьба, эксклюзивный современный дизайн.		Белый Хромированный Матовая сталь	632111 632128 632122	206,72 206,72 206,72	
Эксклюзивный запорно-регулирующий вентиль, проходной 1/2", наружная резьба		Белый Хромированный	632211 632228	206,72 206,72	

Если не указано иное, все фитинги и пр. оборудование рассчитано на эксплуатацию при максимальной температуре 110 °C и рабочем давлении 10 бар

Запорно-регулирующая арматура. Наборы



Описание		Цвет	Артикул	Цена, €	Модели
<p>Набор вентилей тип А</p> <p>1. Угловой регулирующий вентиль с термостатической вставкой М 30 x 1,5 мм (возможна преднастройка 1-7), комплектуется ручным маховиком.</p> <p>2. Угловой запорный вентиль.</p> <p>3. Гайки ¾" под Евроконус в цвет вентиля – 2 шт (для труб диаметром не более 16,8 мм), без адаптера*.</p>		Белый Хромированный	838881 838888	92,91 92,91	Для всех моделей с внутренней резьбой ½"
<p>Набор вентилей тип В</p> <p>1. Угловой регулирующий вентиль с термостатической вставкой М 30 x 1,5 мм (возможна преднастройка 1-7), комплектуется ручным маховиком.</p> <p>2. Угловой запорный вентиль.</p> <p>3. Гайки ¾" под Евроконус в цвет вентиля – 2 шт (для труб диаметром не более 16,8 мм), без адаптера*.</p>		Белый Хромированный Матовая сталь	838891 838898 838930	145,44 145,44 218,16	
<p>Набор вентилей тип С</p> <p>1. Угловой регулирующий вентиль с термостатической вставкой М 30 x 1,5 мм (возможна преднастройка 1-7), комплектуется ручным маховиком.</p> <p>2. Угловой запорный вентиль.</p> <p>3. Гайки ¾" под Евроконус в цвет вентиля – 2 шт (для труб диаметром не более 16,8 мм), без адаптера*.</p>		Белый Хромированный	838941 838948	145,44 145,44	
<p>Набор вентилей тип D</p> <p>1. Осевой регулирующий вентиль с термостатической вставкой М 30 x 1,5 мм (возможна преднастройка 1-7), комплектуется ручным маховиком.</p> <p>2. Угловой запорный вентиль.</p> <p>3. Гайки ¾" под Евроконус в цвет вентиля – 2 шт (для труб диаметром не более 16,8 мм), без адаптера*.</p>		Белый Хромированный	838951 838958	152,37 152,37	
<p>Набор вентилей тип G</p> <p>1. Угловой трехосевой регулирующий вентиль, головка влево, с термостатической вставкой М 30 x 1,5 мм (возможна преднастройка 1-7), комплектуется ручным маховиком.</p> <p>2. Угловой запорный вентиль.</p> <p>3. Гайки ¾" под Евроконус в цвет вентиля – 2 шт (для труб диаметром не более 16,8 мм), без адаптера*.</p>		Белый Хромированный Матовая сталь	838981 838988 838980	162,16 162,16 194,27	
<p>Набор вентилей тип I</p> <p>1. Угловой трехосевой регулирующий вентиль, головка вправо, с термостатической вставкой М 30 x 1,5 мм (возможна преднастройка 1-7), комплектуется ручным маховиком.</p> <p>2. Угловой запорный вентиль.</p> <p>3. Гайки ¾" под Евроконус в цвет вентиля – 2 шт (для труб диаметром не более 16,8 мм), без адаптера*.</p>		Белый Хромированный Матовая сталь	838991 838998 838990	162,16 162,16 194,27	

Если не указано иное, все фитинги и прочее оборудование рассчитано на эксплуатацию при макс. температуре 110 °С и рабочем давлении до 10 бар.

* Адаптер для перехода на различные типы труб приобретается дополнительно см. раздел «Комплектующие для наборов запорно-регулирующей арматуры».

Для перехода на ½" внутренняя резьба с вентиля ¾" Евроконус гайки из набора заменить на гайки 842001 (белый), 842008 (хромированный). Возможна замена ручного маховика на термостат см. раздел «Термостаты и присоединительная арматура».

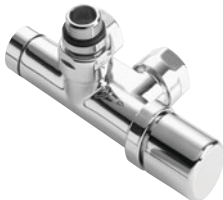
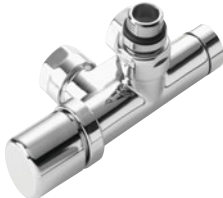
Запорно-регулирующая арматура. Наборы





Описание		Цвет	Артикул	Цена, €	Модели
Набор вентилей тип J 1. Вентиль рапира с вертикальной погружной трубкой, прямой, с байпасом, с термостатической вставкой M 30 x 1,5 мм (возможна преднастройка 1-7), комплектуется ручным маховиком вправо или влево. 2. Гайки 3/4" под Евроконус в цвет вентиля – 2 шт (для труб диаметром не более 16,8 мм), без адаптера*.		Белый	839001	161,02	Для всех моделей с внутренней резьбой 1/2"
		Хромированный	839008	161,02	
Набор вентилей тип K 1. Вентиль рапира с вертикальной погружной трубкой, угловой, с байпасом, с термостатической вставкой M 30 x 1,5 мм (возможна преднастройка 1-7), комплектуется ручным маховиком вправо. 2. Гайки 3/4" под Евроконус в цвет вентиля – 2 шт (для труб диаметром не более 16,8 мм), без адаптера*.		Белый	839011	157,10	
		Хромированный	839018	157,10	
		Матовая сталь	839010	239,87	
Набор вентилей тип M 1. Вентиль рапира с вертикальной погружной трубкой, угловой, с байпасом, с термостатической вставкой M 30 x 1,5 мм (возможна преднастройка 1-7), комплектуется ручным маховиком влево. 2. Гайки 3/4" под Евроконус в цвет вентиля – 2 шт (для труб диаметром не более 16,8 мм), без адаптера*.		Белый	839021	157,10	
		Хромированный	839028	157,10	
Набор вентилей тип N 1. Вентиль рапира с горизонтальной погружной трубкой, прямой, с байпасом, с термостатической вставкой M 30 x 1,5 мм (возможна преднастройка 1-7), комплектуется ручным маховиком влево. 2. Гайки 3/4" под Евроконус в цвет вентиля – 2 шт (для труб диаметром не более 16,8 мм), без адаптера*.		Белый	839031	211,25	
		Хромированный	839038	211,25	

Если не указано иное, все фитинги и прочее оборудование рассчитано на эксплуатацию при макс. температуре 110 °C и рабочем давлении до 10 бар.

* Адаптер для перехода на различные типы труб приобретается дополнительно см. раздел «Комплектующие для наборов запорно-регулирующей арматуры».

Для перехода на 1/2" внутренняя резьба с вентиля 3/4" Евроконус гайки из набора заменить на гайки 842001 (белый), 842008 (хромированный). Возможна замена ручного маховика на термостат см. раздел «Термостаты и присоединительная арматура».

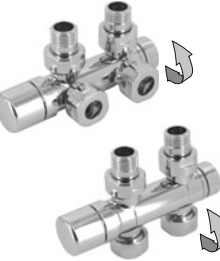
Запорно-регулирующая арматура. Узлы подключения









Описание		Цвет	Артикул	Цена, €	Модели
<p>Узел подключения тип O Прямой узел подключения с межосевым расстоянием 50 мм, с байпасом, с термостатической вставкой M 30 x 1,5 мм (возможна преднастройка 1-7), комплектуется ручным маховиком. Гайки ¾" под Евроконус в цвет вентиля – 2 шт (для труб диаметром не более 16,8 мм), без адаптера*.</p>		Белый Хромированный	839041 839048	161,02 161,02	Для всех моделей с нижним подключением ½" и межосевым расстоянием 50 мм
<p>Узел подключения тип P Угловой узел подключения с межосевым расстоянием 50 мм, с байпасом, с термостатической вставкой M 30 x 1,5 мм справа (возможна преднастройка 1-7), комплектуется ручным маховиком. Гайки ¾" под Евроконус в цвет вентиля – 2 шт (для труб диаметром не более 16,8 мм), без адаптера*.</p>		Белый Хромированный	839051 839058	161,02 161,02	
<p>Узел подключения тип Q Угловой узел подключения с межосевым расстоянием 50 мм, с байпасом, с термостатической вставкой M 30 x 1,5 мм слева (возможна преднастройка 1-7), комплектуется ручным маховиком. Гайки ¾" под Евроконус в цвет вентиля – 2 шт (для труб диаметром не более 16,8 мм), без адаптера*.</p>		Белый Хромированный	839101 839108	161,02 161,02	
<p>Узел подключения тип U Поворотный узел подключения с межосевым расстоянием 50 мм (прямой или угловой), с байпасом, с термостатической вставкой M 30 x 1,5 мм (возможна преднастройка 1-7), комплектуется ручным маховиком. Гайки ¾" под Евроконус в цвет вентиля – 2 шт (для труб диаметром не более 16,8 мм), без адаптера*.</p>		Белый Хромированный	839171 839178	294,35 294,35	
<p>Узел подключения тип W Угловой квадратный запорный вентиль, не термостатический, комплектуется ручным маховиком. Гайки ¾" под Евроконус в цвет вентиля – 2 шт (для труб диаметром не более 16,8 мм), без адаптера*.</p>		Хромированный	839198	268,38	

Если не указано иное, все фитинги и прочее оборудование рассчитано на эксплуатацию при макс. температуре 110 °C и рабочем давлении до 10 бар.

* Адаптер для перехода на различные типы труб приобретается дополнительно см. раздел «Комплектующие для наборов запорно-регулирующей арматуры».

Для перехода на ½" внутренняя резьба с вентиля ¾" Евроконус гайки из набора заменить на гайки 842001 (белый), 842008 (хромированный). Возможна замена ручного маховика на термостат см. раздел «Термостаты и присоединительная арматура».

Комплектующие для наборов запорно-регулирующей арматуры

Описание		Цвет	Артикул	Цена, €	Модели
Гайка ¾" Евроконус x ½" внутренняя резьба		Белый Хромированный	842001 842008	29,46 29,46	Переходник для резьбового соединения с наружной резьбой ½"
Адаптер, 2 шт для металлопластиковых труб 16 x 2,0 мм		Латунь	842060	13,86	
Адаптер, 2 шт для труб из сшитого полиэтилена 12 x 1,0 мм		Латунь	842070	13,86	
Адаптер, 2 шт для медной трубы Ø 10 мм			842080	13,86	Подходит для набора вентилей с гайками (2 x ¾" Евроконус, Ø 16,8 мм), которые входят в комплект поставки
для медной трубы Ø 12 мм			842090	13,86	
для медной трубы Ø 14 мм			842100	13,86	
для медной трубы Ø 15 мм			842110	13,86	
для медной трубы Ø 16 мм			842120	13,86	
Гайка Ø 18 мм – ¾" Евроконус + адаптер для медной трубы Ø 18 мм – 2 шт		Хромированный Латунь	842140	41,00	
Гайка Ø 20,8 мм – ¾" Евроконус + адаптер для металлопластиковой трубы Ø 20 x 2 мм – 2 шт		Хромированный Латунь	842150	43,30	
Адаптер, 2 шт для металлопластиковых труб Ø 14 мм		Латунь	842160	13,86	
Адаптер, 2 шт для металлопластиковых труб 16 x 2,25 мм		Латунь	842170	13,86	
Универсальный набор адаптеров (без гайки ¾" Евроконус – Ø 16,8 мм) - 2 шт для металлопластиковых труб 16 x 2,0 мм - 2 шт для труб из сшитого полиэтилена 12 x 1 мм - 2 шт для медных труб 12 мм - 2 шт для медных труб 14 мм - 2 шт для медных труб 15 мм		Латунь	842180	48,48	

Комплекующие

Описание	Изображение	Цвет	Артикул	Цена, €	Модели
Декоративный набор L = 70 мм L = 160 мм		Хромированный Хромированный	853738 853668	29,46 38,08	
Декоративная накладка Ø 45 мм для Ø ½" для Ø 10 мм для Ø 12 мм для Ø 14 мм для Ø 15 мм для Ø 16 мм для Ø 18 мм		Белый Хромированный Белый Хромированный Белый Хромированный Белый Хромированный Белый Хромированный Белый Хромированный	816241 816248 816251 816258 816261 816268 816271 816278 816281 816288 816291 816298 816301 816308	3,46 8,67 3,46 8,67 3,46 8,67 3,46 8,67 3,46 8,67 3,46 8,67	

Комплектация водяных полотенцесушителей

Стандартная комплектация

- Полотенцесушитель
- Крепление в цвет прибора
- Воздухоотводчик ½"
- Заглушка ½"
- Подключение 2 x ½"
- Упаковка в стрейч-пленку и картонную коробку

Дополнительно



1. Для того, чтобы подключить полотенцесушитель к воде без возможности регулировать теплоотдачу, необходимо использовать два вентиля одного артикула **(3)** (см. стр. 123) или **Набор вентиля/узел подключения** (см. стр. 124-125, 126)









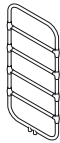

2. Для того, чтобы подключить полотенцесушитель к воде и регулировать теплоотдачу, необходимо использовать **ТРИ дополнительных артикула (1-3)** (см. стр. 121, 123) или **Набор вентиля** (см. стр. 124-125)

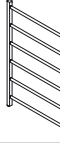
- 1 Термостатический вентиль Ø ½" на подающую линию под термостат (термостатическую головку) М 30 x 1,5. (см. стр. 123)
- 2 Термостат М 30 x 1,5 (устанавливается на термостатический вентиль). Допускается возможность использования термостатов других производителей. (см. стр. 121)
- 3 Запорно-регулирующий вентиль Ø ½" на обратную линию. (см. стр. 123)

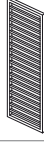

Полотенцесушители Zehnder для эксплуатации в системах горячего водоснабжения (ГВС)

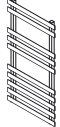
Модель	Материал	Рабочее давление	Варианты покрытия	Электрическое исполнение
 Zehnder Yucca Star	Сантехническая латунь	12 бар	Все цвета, хромированное покрытие	Нет
 Zehnder Nobis	Сантехническая латунь	12 бар	Хромированное покрытие	Возможно (электропатрон DBM с ручной регулировкой)
 Zehnder Vitalo Bar	Медь	10 бар (6 бар)	Все цвета, анодированный алюминий	Возможно (электропатрон с пультом управления)
 Zehnder Vitalo Spa	Медь	10 бар (6 бар)	Все цвета, анодированный алюминий	Возможно (электропатрон с пультом управления)
 Zehnder Stalox	Нержавеющая сталь	12 бар	Белый цвет RAL 9016, полированная блестящая нержавеющая сталь	Нет
 Zehnder Subway Inox	Нержавеющая сталь	10 бар	Шлифованная матовая нержавеющая сталь	Возможно (электропатрон RACY-S с пультом управления)
 Zehnder Quaro Inox	Нержавеющая сталь	10 бар	Шлифованная матовая нержавеющая сталь	Нет
 Zehnder Forma Inox	Нержавеющая сталь	10 бар	Шлифованная матовая нержавеющая сталь	Нет
 Zehnder Bluebell	Нержавеющая сталь	13 бар	Шлифованная матовая нержавеющая сталь	Нет
 Zehnder Diva	Нержавеющая сталь	10 бар	Шлифованная матовая нержавеющая сталь	Нет
 Zehnder Truva	Нержавеющая сталь	10 бар	Шлифованная матовая нержавеющая сталь	Нет









Полотенцесушители Zehnder для эксплуатации в закрытых системах отопления

Модель	Материал	Рабочее давление	Варианты покрытия	Электрическое исполнение
 Zehnder Yucca	Сталь	12 бар	Все цвета, хромированное покрытие (не все размеры)	Возможно (электропатрон RACY-C с пультом управления)
 Zehnder Yucca Asym	Сталь	12 бар	Все цвета, хромированное покрытие (не все размеры)	Возможно (электропатрон RACY-C с пультом управления)
 Zehnder Metropolitan Bar	Сталь	4 бар	Все цвета	Возможно (электропатрон RACY-S с пультом управления)
 Zehnder Metropolitan Spa	Сталь	4 бар	Все цвета	Возможно (электропатрон RACY-S с пультом управления)
 Zehnder Subway	Сталь	10 бар	Все цвета, хромированное покрытие	Возможно (электропатрон RACY-S с пультом управления)
 Zehnder Quaro	Сталь	10 бар	Все цвета, хромированное покрытие	Возможно (электропатрон RACY-S с пультом управления)
 Zehnder Universal	Сталь	11,5 бар	Все цвета, хромированное покрытие (не все размеры)	Возможно (электропатрон RACY-C с пультом управления)
 Zehnder Kazeane NEW	Сталь	4 бар	Все цвета	Возможно (электропатрон RACY-C с пультом управления)
 Zehnder Toga	Сталь	11,5 бар	Все цвета, хромированное покрытие (не все размеры)	Возможно (электропатрон DBM с ручной регулировкой или RACY-C с пультом управления)
 Zehnder Forma Spa	Сталь	10 бар	Все цвета, хромированное покрытие (не все размеры)	Возможно (электропатрон DBM с ручной регулировкой или RACY-C с пультом управления)
 Zehnder Forma Asym	Сталь	10 бар	Все цвета, хромированное покрытие (не все размеры)	Возможно (электропатрон DBM с ручной регулировкой или RACY-C с пультом управления)



Полотенцесушители Zehnder для эксплуатации в закрытых системах отопления

Модель	Материал	Рабочее давление	Варианты покрытия	Электрическое исполнение
 Zehnder Aura	Сталь	10 бар	Белый цвет RAL 9016, черный цвет Ral 9005 matt (матовый), хромированное покрытие	Возможно (электропатрон Musa)
 Zehnder Aura Bow	Сталь	10 бар	Белый цвет RAL 9016, хромированное покрытие	Нет
 Zehnder Charleston Bar	Сталь	10 бар	Все цвета	Нет
 Zehnder Roda Spa Asym	Сталь	4 бар	Все цвета	Нет
 Zehnder Virando	Сталь	12 бар	Все цвета, хромированное покрытие (не все размеры)	Возможно (электропатрон Timermemo)
 Zehnder Virando Bow	Сталь	12 бар	Все цвета, хромированное покрытие (не все размеры)	Нет
 Zehnder Klaro NEW	Сталь	11,5 бар	Все цвета, хромированное покрытие (не все размеры)	Нет

Электрические полотенцесушители Zehnder

Модель	Мощность, Вт	Регулировка	Варианты покрытия
<p>Zehnder Zenia</p>	Стеклопанель 225 Тепловентилятор 1000	Панель управления с модулем Bluetooth	Белый, черный (верхняя стеклянная панель и стеклянная дверца с подогревом в одном цвете)
<p>Zehnder Roda Twist Spa Air</p>	Электронагреватель в зависимости от модели 500, 750, 1000 Тепловентилятор 1000	Инфракрасный пульт дистанционного управления	Все цвета
<p>Folio Glass NEW</p>	Электронагреватель в зависимости от модели 650, 800	Инфракрасный пульт дистанционного управления	Белое глянцевое Черное глянцевое Зеркальное
<p>Folio Hybrid NEW</p>	Мощность EP 100	Встроенная сенсорная панель управления	Полотенцесушитель/ нагревательный элемент: белое матовое (0556) / белое глянцевое черное матовое (0557) / черное глянцевое

Гарантия производителя

Гарантийный талон для водяных моделей полотенцесушителей



Продавец/владелец:
ООО «Зендер Групп Дистрибуция ГИБ» (Германия)

Тел.: +7 (865) 602-0315
Факс: +7 (865) 602-0315

Выполнение работ:
Тел. +7 (865) 602-0315
Факс +7 (865) 602-0315

Адрес: Краснодарский край, г. Краснодар, ул. Гайдара, д. 10

Срок гарантии: 3 года

Условия гарантии: Гарантия распространяется на все комплектующие изделия, входящие в комплект поставки, за исключением случаев, указанных в пункте 11.

Гарантийный период: 3 года

Гарантийный талон

Имя покупателя: _____

Имя продавца: _____

М.П. _____

Гарантийный период 3 (три) года

Гарантийный талон для электрических/комбинированных моделей полотенцесушителей



Продавец/владелец:
ООО «Зендер Групп Дистрибуция ГИБ» (Германия)

Тел.: +7 (865) 602-0315
Факс: +7 (865) 602-0315

Выполнение работ:
Тел. +7 (865) 602-0315
Факс +7 (865) 602-0315

Адрес: Краснодарский край, г. Краснодар, ул. Гайдара, д. 10

Срок гарантии: 2 года

Условия гарантии: Гарантия распространяется на все комплектующие изделия, входящие в комплект поставки, за исключением случаев, указанных в пункте 11.

Гарантийный период: 2 года

Гарантийный талон

Имя покупателя: _____

Имя продавца: _____

М.П. _____

Гарантийный период 2 (два) года

Размещение электрооборудования в ваннных комнатах

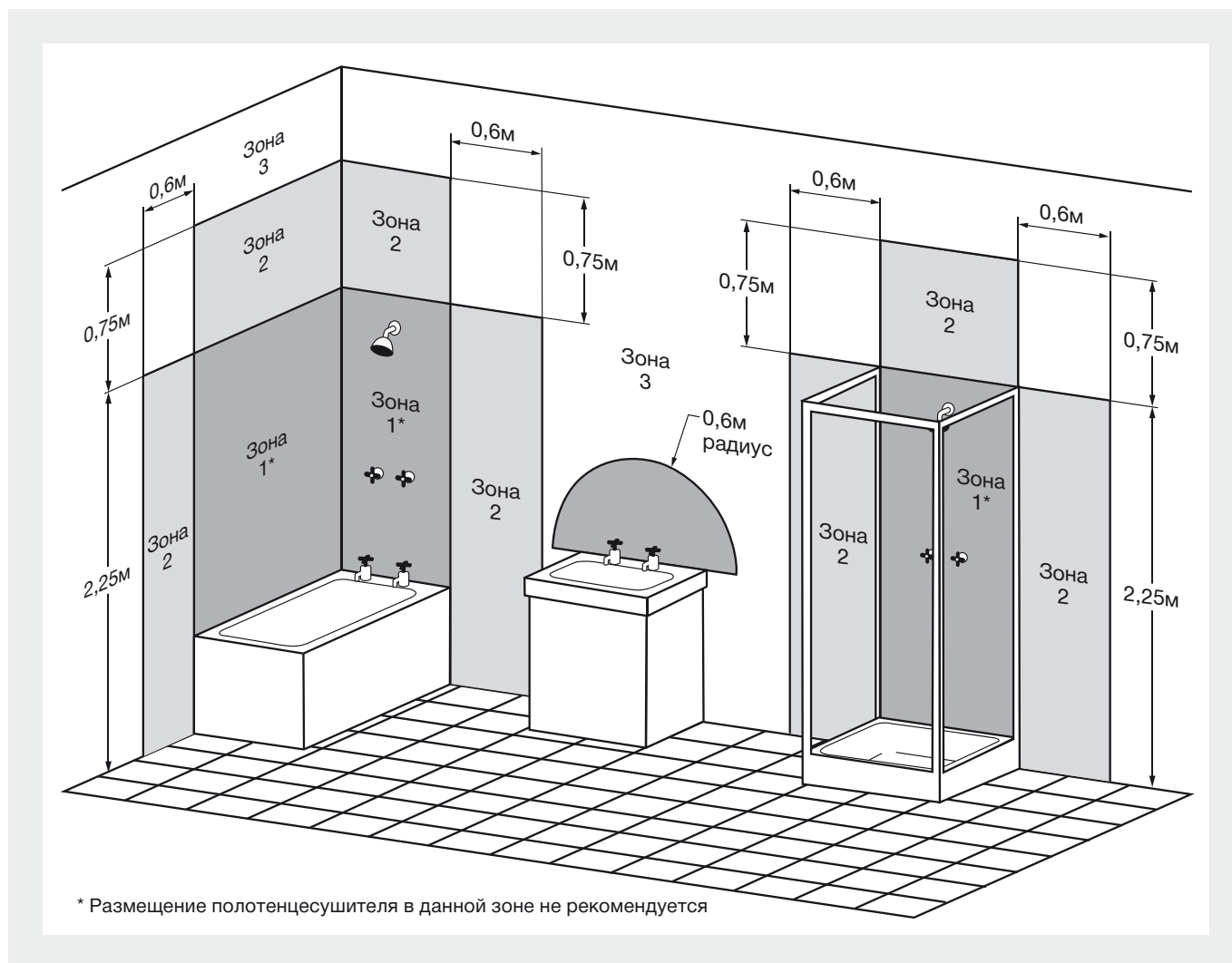

Размещение электрооборудования в ваннных комнатах

Ванная комната разделяется на зоны в соответствии с уровнем риска. Для каждой зоны имеются требования, касающиеся установки в ней электрооборудования.

- Зона 0:** пространство внутри ванны, раковины или душевого поддона. Не рекомендуется располагать полотенцесушитель в данной зоне.
- Зона 1:** область высотой 2,25 м от душевого поддона или дна ванны. При отсутствии разбрызгивания воды минимальный уровень защиты IPX4. В случае разбрызгивания воды следует установить защиту уровня IPX5.
- Зона 2:** область, простирающаяся на 0,6 м от зоны 1 и зона радиусом 0,6 м над раковиной. Минимальный уровень защиты для данной зоны IPX4.
- Зона 3:** область вне зон 1 и 2. Могут быть использованы более низкие уровни IP защиты при условии, что для чистки данной области не будут использованы водяные струи.

IP класс: «X» обозначает уровень защиты от пылевых частиц. Цифра показывает уровень герметичности.

IPX5: защита от водяных струй низкого давления.

IPX4: защита от разбрызгивания воды.

Все электрические полотенцесушители Zehnder имеют класс защиты IPX4 и выше.

Приведенная диаграмма несет рекомендательный характер. Для получения детальной информации консультируйтесь со специалистами.

Таблица пересчета, коэффициент f_1

t_1	t_2	t_r	n	70			65			60			55			50			45				
				1,25	1,30	1,35	1,25	1,30	1,35	1,25	1,30	1,35	1,25	1,30	1,35	1,25	1,30	1,35	1,25	1,30	1,35		
90	10			1,516	1,542	1,568	1,499	1,462	1,483	1,363	1,380	1,397	1,283	1,296	1,309	1,201	1,210	1,219	1,117	1,122	1,127		
	15			1,380	1,398	1,416	1,311	1,319	1,333	1,228	1,238	1,248	1,149	1,155	1,162	1,067	1,070	1,073	0,982	0,981	0,981		
	18			1,300	1,313	1,327	1,229	1,235	1,245	1,148	1,155	1,161	1,069	1,072	1,075	0,987	0,987	0,986	0,902	0,898	0,894		
	20			1,247	1,258	1,269	1,175	1,180	1,187	1,096	1,100	1,104	1,017	1,017	1,018	0,935	0,932	0,930	0,849	0,843	0,838		
	22			1,194	1,202	1,211	1,122	1,125	1,130	1,043	1,045	1,047	0,964	0,963	0,962	0,882	0,878	0,874	0,796	0,789	0,781		
	24			1,142	1,148	1,154	1,069	1,071	1,073	0,992	0,991	0,991	0,913	0,909	0,906	0,830	0,824	0,818	0,743	0,734	0,726		
85	10			1,454	1,476	1,498	1,387	1,398	1,416	1,305	1,319	1,333	1,228	1,238	1,248	1,149	1,155	1,162	1,067	1,070	1,073		
	15			1,319	1,334	1,349	1,251	1,258	1,269	1,172	1,180	1,187	1,096	1,100	1,104	1,017	1,017	1,018	0,935	0,932	0,930		
	18			1,240	1,251	1,261	1,171	1,175	1,182	1,094	1,098	1,102	1,017	1,018	1,019	0,939	0,936	0,934	0,856	0,851	0,851		
	20			1,187	1,196	1,204	1,118	1,121	1,125	1,044	1,044	1,045	0,966	0,964	0,963	0,887	0,883	0,878	0,804	0,797	0,790		
	22			1,135	1,141	1,147	1,065	1,067	1,069	0,991	0,990	0,990	0,915	0,911	0,908	0,836	0,830	0,824	0,753	0,744	0,736		
	24			1,084	1,087	1,091	1,013	1,013	1,014	0,941	0,937	0,935	0,864	0,859	0,854	0,785	0,777	0,770	0,701	0,691	0,682		
80	10			1,391	1,409	1,428	1,325	1,334	1,349	1,247	1,258	1,269	1,172	1,180	1,187	1,096	1,100	1,104	1,017	1,017	1,018		
	15			1,258	1,269	1,281	1,191	1,196	1,204	1,116	1,121	1,125	1,044	1,044	1,045	0,966	0,964	0,963	0,887	0,883	0,878		
	18			1,179	1,187	1,195	1,111	1,114	1,119	1,038	1,040	1,041	0,965	0,964	0,962	0,889	0,885	0,881	0,810	0,803	0,797		
	20			1,127	1,133	1,138	1,059	1,061	1,063	0,987	0,987	0,986	0,914	0,911	0,908	0,839	0,833	0,827	0,759	0,751	0,743		
	22			1,076	1,097	1,082	1,008	1,008	1,008	0,937	0,934	0,932	0,864	0,859	0,854	0,788	0,781	0,773	0,709	0,699	0,690		
	24			1,025	1,026	1,027	0,956	0,955	0,954	0,887	0,883	0,878	0,814	0,808	0,801	0,739	0,730	0,721	0,659	0,648	0,637		
75	10			1,326	1,342	1,357	1,262	1,269	1,281	1,187	1,196	1,204	1,116	1,121	1,125	1,042	1,044	1,045	0,966	0,964	0,963		
	15			1,195	1,204	1,212	1,130	1,130	1,138	1,058	1,061	1,036	0,987	0,987	0,986	0,914	0,911	0,908	0,839	0,833	0,827		
	18			1,118	1,122	1,127	1,051	1,053	1,055	0,982	0,981	0,981	0,912	0,908	0,905	0,839	0,833	0,827	0,763	0,755	0,747		
	20			1,066	1,069	1,072	1,000	1,000	1,000	0,932	0,929	0,927	0,862	0,857	0,852	0,789	0,782	0,775	0,714	0,704	0,695		
	22			1,016	1,016	1,017	0,949	0,948	0,946	0,882	0,878	0,874	0,813	0,806	0,799	0,740	0,732	0,723	0,665	0,654	0,643		
	24			0,966	0,964	0,963	0,899	0,897	0,893	0,833	0,827	0,821	0,764	0,756	0,748	0,692	0,682	0,672	0,616	0,604	0,592		
70	10						1,198	1,204	1,212	1,127	1,133	1,138	1,058	1,061	1,063	0,987	0,987	0,986	0,914	0,911	0,908		
	15						1,068	1,069	1,072	1,000	1,000	1,000	0,932	0,929	0,927	0,862	0,857	0,852	0,789	0,782	0,775		
	18						0,991	0,990	0,990	0,925	0,922	0,919	0,858	0,853	0,847	0,788	0,781	0,773	0,716	0,707	0,697		
	20						0,940	0,939	0,936	0,876	0,871	0,867	0,809	0,802	0,795	0,740	0,731	0,722	0,668	0,657	0,646		
	22						0,890	0,887	0,883	0,827	0,821	0,815	0,761	0,752	0,744	0,692	0,682	0,672	0,620	0,608	0,596		
	24						0,840	0,837	0,831	0,779	0,771	0,763	0,713	0,703	0,694	0,644	0,633	0,622	0,572	0,560	0,547		
65	10									1,066	1,069	1,072	1,000	1,000	1,000	0,932	0,929	0,927	0,862	0,857	0,852		
	15									0,941	0,936	0,936	0,876	0,871	0,867	0,809	0,802	0,795	0,740	0,731	0,722		
	18									0,867	0,862	0,857	0,803	0,796	0,789	0,737	0,728	0,719	0,668	0,657	0,647		
	20									0,818	0,812	0,805	0,755	0,746	0,738	0,689	0,679	0,669	0,621	0,609	0,597		
	22									0,770	0,762	0,755	0,707	0,698	0,688	0,642	0,631	0,620	0,574	0,561	0,549		
	24									0,723	0,714	0,705	0,661	0,650	0,639	0,596	0,584	0,572	0,528	0,515	0,502		
60	10												0,941	0,939	0,936	0,876	0,871	0,867	0,809	0,802	0,795		
	15												0,818	0,812	0,805	0,755	0,746	0,738	0,689	0,679	0,669		
	18												0,747	0,738	0,729	0,684	0,674	0,664	0,619	0,607	0,596		
	20												0,700	0,690	0,680	0,638	0,626	0,615	0,573	0,560	0,548		
	22												0,653	0,642	0,631	0,592	0,579	0,567	0,528	0,514	0,501		
	24												0,607	0,595	0,584	0,546	0,533	0,521	0,483	0,469	0,455		
55	10																	0,818	0,812	0,805	0,755	0,746	0,738
	15																	0,700	0,690	0,680	0,638	0,626	0,615
	18																	0,630	0,619	0,607	0,569	0,556	0,544
	20																	0,585	0,572	0,560	0,524	0,511	0,498
	22																	0,540	0,527	0,514	0,480	0,466	0,453
	24																	0,496	0,482	0,469	0,437	0,422	0,409

Значения коэффициента f_1 для пересчета теплоотдачи при стандартной температуре 75/65/20 °C для других рабочих температур: $\Phi = \Phi_s \cdot f_1$

Значение коэффициента зависит от модели и типа полотенцесушителя и поэтому указана в приведенной таблице отдельно для каждой модели. Рассчитать коэффициент, отсутствующий в таблице, можно методом интерполяции или согласно приведенной ниже формуле. Для приблизительных расчетов можно принять значение коэффициента 1,3.

Примеры расчета мощности полотенцесушителей

$$\Phi = \Phi_s \times f_1 \quad \text{или} \quad \Phi = \Phi_s \times \left(\frac{\Delta t}{\Delta t_n} \right)^n$$

$$\text{при } \Delta t = \frac{(t_1 - t_r) - (t_2 - t_r)}{\ln \left(\frac{t_1 - t_r}{t_2 - t_r} \right)} = \frac{t_1 - t_2}{\ln \left(\frac{t_1 - t_r}{t_2 - t_r} \right)}$$

Пример: полотенцесушитель Zehnder Yucca

Какая теплоотдача будет при рабочей температуре 60/40/24 °C?

Модель YSD 80-130; $\Phi_s = 1024$ Вт, экспонента $n = 1,30$
 $t_1 = 60$ °C, $t_2 = 45$ °C, $t_r = 24$ °C

Значение f_1 согласно таблице: $f_1 = 0,469$

$\Phi = \Phi_s \times f_1 = 1024 \text{ Вт} \times 0,469 = 480 \text{ Вт}$

Предметный указатель

Комплект поставки

Комплект поставки для полотенцесушителя в стандартном исполнении указан в разделе «Описание модели».

Специальный цвет

Полотенцесушители Zehnder могут быть изготовлены в любом цвете. Цветовая гамма Zehnder включает в себя разнообразные цвета стандартов RAL и NCS-S. Возможно также исполнение полотенцесушителей с антимикробным покрытием.

В стандартном исполнении полотенцесушители Zehnder поставляются в цвете RAL 9016 (белый). По индивидуальному заказу прибор может быть окрашен в один из 21 цветов категории 1 (стоимость см. в соответствующей таблице) или в цвет категории 2. Возможно также исполнение в цветах с эффектом металлического блеска, «металлик», «нержавеющая сталь» и в хромированном исполнении. Более подробную информацию см. в разделе «Исполнение в цвете RAL».

Номинальная теплоотдача

Номинальная теплоотдача полотенцесушителя определяется независимой лабораторией при проведении испытаний в соответствии с нормативами EN 442 при номинальной рабочей температуре 75/65/20 °C. Пересчет номинальной теплоотдачи для других рабочих температур производится согласно нормативам EN 12831. Для удобства наряду с номинальной теплоотдачей указывается теплоотдача для наиболее часто встречающейся рабочей температуры:

- 70/55/24 °C
- 55/45/24 °C

Номинальный расход теплоносителя q_{ms}

При температуре теплоносителя на подающей магистрали 75 °C (условия номинальной теплоотдачи) номинальный расход теплоносителя q_{ms} дает перепад температур 10 °C.

$$q_{ms} = \frac{\Phi}{c_p(t_1 - t_2)} \quad c_p \approx 4187 \frac{\text{J}}{\text{кг} \cdot \text{°C}}$$

При температуре теплоносителя на подающей и отводящей магистрали, отличной от 75/65 °C, реальный расход теплоносителя q_m полотенцесушителя может значительно отличаться от номинального расхода q_{ms} .

Пример

Zehnder Universal

$\Phi_s = 1093$ Вт (при 55/45/24: 475 Вт)

Модель NU-180-60

Температуры: 55/40/24 °C

$$q_m = \frac{475}{4187(55 - 40)} \quad q_m = 0.0075 \text{ кг/с} \approx 27.2 \text{ кг/час}$$

Реальный расход теплоносителя q_m в этом случае составляет:

$$q_m \text{ in } \% = \frac{q_m}{q_{ms}}$$

$$q_m \text{ in } \% = \frac{27.2}{94.0}$$

$$q_m \text{ in } \% = 29\% \text{ von } q_{ms} > 27\%$$

Минимальное значение, указанное в таблице: 27%.

Полученный при решении примера результат отвечает минимально определенному значению; см. раздел «Минимальные расходы теплоносителя».

Хранение

Для продолжительного или кратковременного хранения полотенцесушителя Zehnder следует использовать сухие не содержащие химических веществ помещения.

Защита поверхности

Мы рекомендуем устанавливать в помещениях с повышенной влажностью или с химически агрессивной средой оцинкованные модели полотенцесушителей. Цинкование и последующая окраска порошковой эмалью надежно защищают прибор от коррозии. Возможность нанесения цинкового покрытия зависит от геометрии модели. Более подробная информация – по запросу.

Рабочая температура

Под «рабочей» понимают температуру, при которой работает система водяного отопления (температура теплоносителя в подающей магистрали, температура теплоносителя в обратной магистрали, комнатная температура).

Технические характеристики

Указанные в документации значения актуальны на дату опубликования. Возможны изменения при модификации оборудования.

Испытательное давление

Перед отправкой заказчику каждый полотенцесушитель проходит опрессовку давлением, которое в 1,3 раза превышает рабочее давление. Модели в специальном исполнении, для которого не указано специальное рабочее давление, имеют рабочее давление как модели в стандартном исполнении.

Теплоотдача Φ

Номинальная теплоотдача полотенцесушителей составляет:

$$\Phi = K_M \cdot \Delta T^n$$



Стандарты EN 442 описывают процедуру проведения тестовых испытаний и методы измерения при проведении лабораторных исследований. Эти единые общеевропейские стандарты заменили собой разрозненные национальные стандарты, действовавшие в отдельных странах.

В соответствии с новыми стандартами EN 442 избыточная температура рассчитывается логарифмическим методом на основе значений температуры теплоносителя в подающей и обратной магистрали, а также температуры комнатного воздуха.

$$\Delta T = \frac{t_1 - t_2}{\ln\left(\frac{t_1 - t_r}{t_2 - t_r}\right)}$$

Избыточная температура ΔT :

Теплоотдача при избыточной температуре, когда ΔT отличается от номинального $\Delta T = 50$ °C, может быть определена по формуле:

$$\Phi = \Phi_s \left(\frac{\Delta T \text{ °C}}{50 \text{ °C}}\right)^n$$

Предметный указатель

Пример расчета теплоотдачи Φ :

$$\Phi_S = 1024 \text{ Вт}$$

$$n = 1,30 = \text{Экспонента}$$

$$t_1 = 60 \text{ }^\circ\text{C}$$

$$t_2 = 40 \text{ }^\circ\text{C}$$

$$t_r = 24 \text{ }^\circ\text{C}$$

$$\Delta T = \frac{60-40}{\ln\left(\frac{60-24}{40-24}\right)} = 24,7 \text{ }^\circ\text{C}$$

$$\Phi = 1024 \text{ Вт} \left(\frac{24,7 \text{ }^\circ\text{C}}{50 \text{ }^\circ\text{C}}\right)^{1,30} = 1024 \text{ Вт} \cdot 0,40 = 409 \text{ Вт}$$

см. также раздел «Номинальная теплоотдача»

Допуски

Все указанные размеры даны без учета допусков, принятых в отрасли и обусловленных технологией производства. Возможные отклонения соответствуют разрешенным допускам, регламентированным нормативам EN 442. Максимальные допуски должны быть учтены при сборке, подключении и монтаже оборудования. Мы оставляем за собой право вносить изменения в техническую документацию для улучшения качества продукции.

Гарантийные обязательства для России

Гарантийные обязательства распространяются на отопительные приборы, фирменные запасные части, комплектующие и аксессуары, приобретенные у официальных Партнеров Zehnder Group в РФ, и используемые Покупателем на ее территории.

Гарантийные периоды исчисляются с даты продажи, указанной в гарантийном талоне, при условии надлежащего хранения, транспортировки, соблюдения инструкций по монтажу и правил эксплуатации.

Zehnder Group в России устанавливает следующие гарантийные периоды на отопительные приборы, комплектующие и аксессуары при выполнении всех вышеперечисленных условий:

Стальные радиаторы Charleston	10 (десять) лет
Стальные радиаторы Excelsior, Kleo	3 (три) года
Стальные конвекторы Stratos, Radiavector	3 (три) года
Стальные отопительные панели Metropolitan, Nova, Radiapanel, Plano, P25	3 (три) года
Водяные дизайнерские полотенцесушители из стали	3 (три) года
Водяные дизайнерские полотенцесушители из нержавеющей стали и латуни	3 (три) года
Электрические дизайнерские полотенцесушители из стали, нержавеющей стали и латуни	2 (два) года
Комбинированные исполнения* дизайнерских полотенцесушителей из стали, нержавеющей стали и латуни	2 (два) года
Комплектующие и аксессуары	1 (один) год

* Исполнения отопительных приборов, работающих в режиме «вода-электрика»

Условия эксплуатации

Отопительные приборы, изготовленные из стали, должны быть установлены исключительно в закрытой системе отопления.

В течение всего периода эксплуатации система отопления должна быть заполнена теплоносителем в соответствии с требованиями, приведенными в «Правилах технической эксплуатации электрических станций и сетей РФ» (РД 34.20.501-95) и Европейскими нормами VDI2035.

Для помещений с агрессивной или постоянной влажной средой (например, бассейны, сауны) необходимо применять оцинкованные исполнения отопительных приборов, изготовленных из стали.

В системе отопления с высоким давлением необходимо применять отопительные приборы в исполнении на повышенное давление.

Монтаж отопительных приборов рекомендуется производить в соответствии с прилагаемыми к ним инструкциями Производителя.

Рабочие параметры отопительных приборов (давление, температура) указаны в официальной технической документации Производителя в соответствии с серией (моделями) изделий.

Гарантийные обязательства аннулируются в случае:

- установки отопительных приборов, изготовленных из стали, в открытую систему отопления или систему горячего водоснабжения (ГВС);
- установки отопительных приборов, изготовленных из стали без оцинкования, в помещениях с агрессивной или постоянной влажной средой (например, бассейны, сауны);
- использования отопительных приборов в качестве элементов заземления;
- самостоятельного заполнения теплоносителем электрических отопительных приборов;
- самостоятельного изменения уровня теплоносителя в электрических отопительных приборах;
- самостоятельной замены электропатронов в электрических отопительных приборах;
- перепадов (скачков) напряжения в электросети;
- несоответствия рекомендуемых месторасположений электрических подключений;
- использования отопительных приборов не по их прямому назначению.



Более подробная информация о гарантийных обязательствах описана в гарантийных талонах Zehnder Group в России.

Zehnder Comfosystems – система вентиляции с рекуперацией тепла и влажности

Принцип действия

ComfoFond-L

Геотермальные теплообменники

ComfoUnit

Вентиляционное оборудование / энергоблоки

ComfoFresh

Распределители воздуха

1. Свежий воздух поступает в систему через стенную вентиляционную решетку или крышный терминал. Возможна установка геотермального теплообменника: рассол-воздух, для предварительного нагрева внешнего воздуха используется тепло земли.

2. Вентиляционный блок Zehnder ComfoAir забирает до 95 % энергии у отработанного воздуха и отдает ее свежему воздуху. С помощью дополнительных элементов системы воздух можно нагреть или охладить, увлажнить или осушить.

3. Через воздухораспределительную систему Zehnder ComfoFresh свежий воздух оптимальной температуры поступает в отдельные помещения, а отработанный воздух выводится.

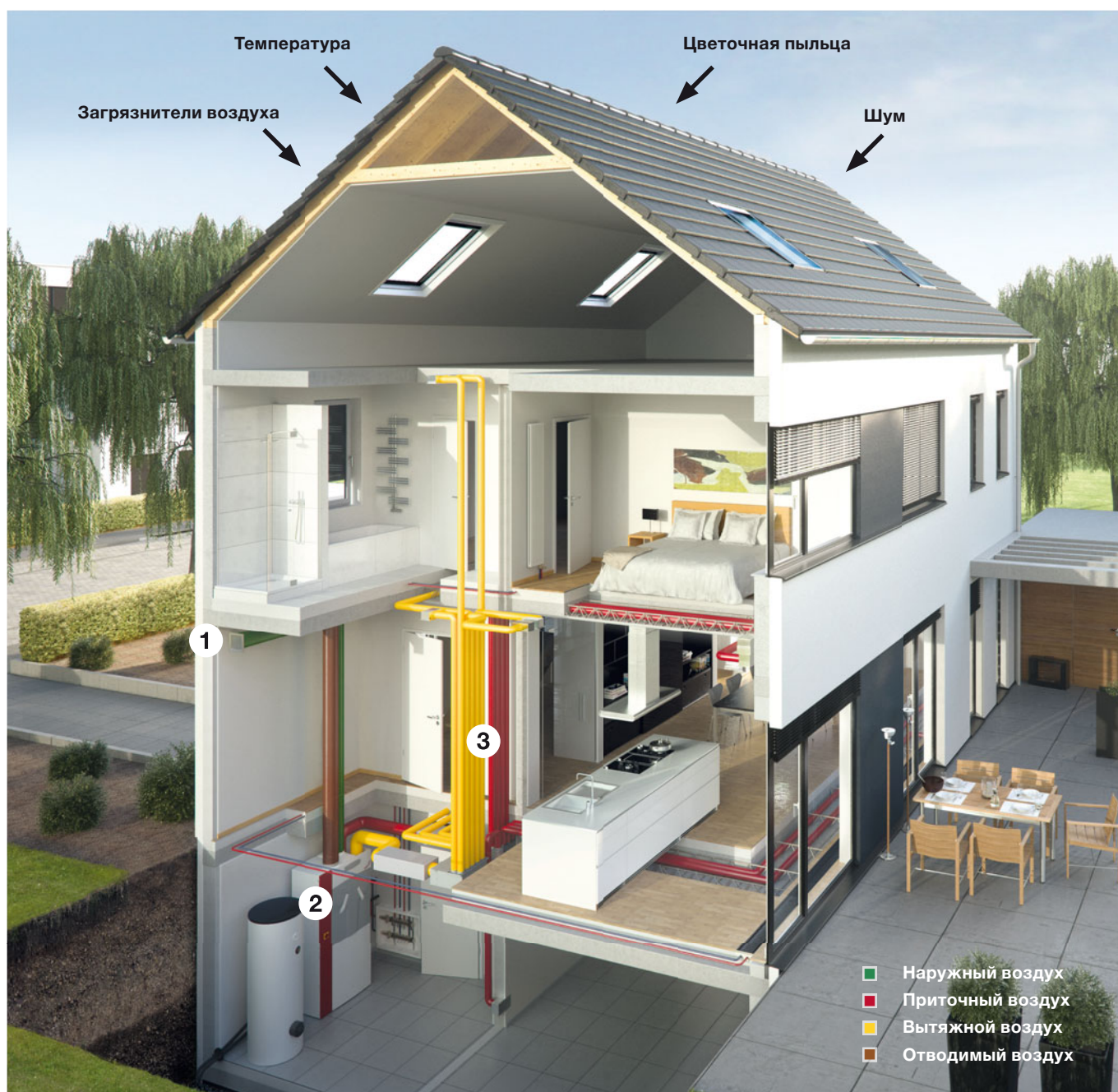

Zehnder OnFloor и InFloor – эффективность и гигиена

Доступно два варианта для распределения воздуха. В обоих случаях распределение объема воздуха регулируется в соответствии с необходимостью. Характерными признаками для этих двух вариантов являются несложная интеграция и быстрый монтаж.

В системе Zehnder OnFloor свежий воздух подается через запатентованные плоские овальные каналы с внутренней оболочкой Clinside, которые прокладываются поверх бетонной стяжки, на уровне слоя изоляции. Система Zehnder InFloor функционирует по аналогичному принципу, только в данном случае прокладка круглых воздухопроводов выполняется в бетонной стяжке.

Система распределения воздуха OnFloor

(поверх бетонной стяжки)



- Напольное покрытие
- Стяжка
- Звукоизоляционный слой
- Слой изоляции
- Плоский воздуховод Zehnder ComfoTube flat 51**
- Бетонная стяжка

Система распределения воздуха InFloor

(в бетонной стяжке)

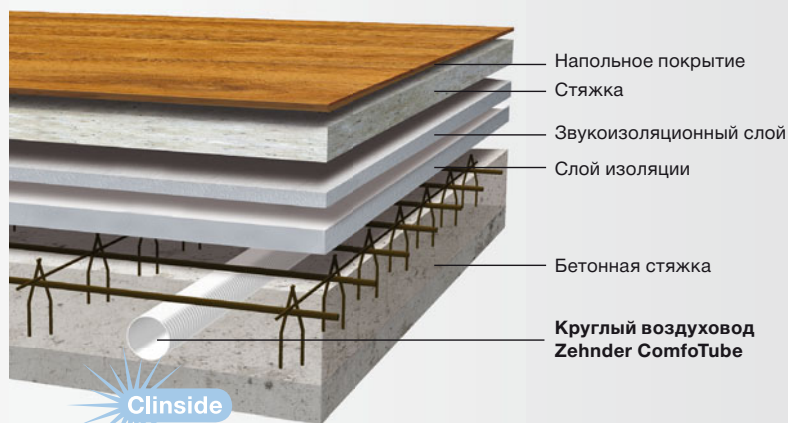

- Напольное покрытие
- Стяжка
- Звукоизоляционный слой
- Слой изоляции
- Бетонная стяжка
- Круглый воздуховод Zehnder ComfoTube**

- Гибкая труба овального сечения (h=51 мм) – простой монтаж (OnFloor)
- Простой монтаж за счет гибких воздухопроводов круглого сечения (InFloor)
- Высококачественный, абсолютно безвредный полимерный материал (HDPE)
- Гладкая внутренняя поверхность Clinside
- Централизованно и автономно регулируемый объем вентилируемого воздуха
- Минимальные потери давления воздуха
- Простота в очистке



Запатентованный плоский овальный воздуховод



Чистота за счет Clinside:

Гладкая внутренняя поверхность предотвращает скопление пыли. Очистку можно выполнить без затруднений.

Подтвержденная сертификатами гигиеничность



Рекомендовано Институтом Гигиены

Zehnder Comfosystems

Преимущества

- Всегда свежий воздух в помещении
- Сокращение потребления энергии за счет использования технологии рекуперации тепла
- Исключение риска появления плесени и грибка
- Здоровый микроклимат
- Защита от уличного шума



Вентиляционная установка Zehnder ComfoAir Q

- Производительность: до 600 м³/ч
- Более 90% рекуперации тепла
- Малошумные и энергоэффективные вентиляторы
- Встроенные фильтры
- Встроенный модулируемый байпас
- Возможность управления через мобильное приложение



Компактные вентиляционные установки Zehnder ComfoAir 70

- Высокоэффективный компактный теплообменник
- Легкий монтаж
- Простое управление
- Возможность подачи воздуха в соседнее помещение



Декоративные решетки Zehnder

- Удостоенный премии дизайн
- Подходят для различных интерьеров
- Модельный ряд: для открытого и скрытого (под штукатурку) монтажа
- Цвета: белый или «под нержавеющую сталь»
- Могут использоваться в системах приточной вентиляции



Zehnder Roma



Zehnder Pisa



Zehnder Torino



Zehnder Venezia



Zehnder Abacus



Zehnder Engelberg

Ваши идеи

A large grid of graph paper, consisting of 20 columns and 30 rows of small squares, intended for taking notes or drawing ideas.

Ваши идеи

A large grid of graph paper, consisting of 20 columns and 30 rows of small squares, intended for taking notes or drawing.

Ваши идеи







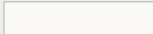



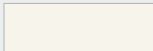
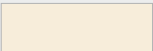

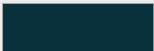
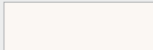
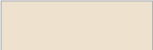
A large grid of graph paper, consisting of 20 columns and 30 rows of small squares, intended for taking notes or drawing.

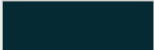
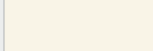
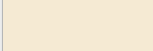
Zehnder Colours

Стандартный цвет

 **Traffic White**
RAL 9016 (gloss)

Цвет категория 1: Цена указана в соответствующих разделах прайс-листа

 Pure White RAL 9010 (gloss)	 Jasmin 0072 (matt)	 Ruby Red RAL 3003 (gloss)	 Traffic Black RAL 9217 (matt)
 Edelweiss 0067 (matt)	 Natura 0035 (gloss)	 Flame Red RAL 3000 (gloss)	 Jet Black RAL 9005 (gloss)
 Cream RAL 9001 (gloss)	 Oyster White RAL 1013 (gloss)	 Traffic Yellow RAL 1023 (gloss)	
 Pergamon 0081 (gloss)	 Bahama 0054 (gloss)	 Chocolate Brown RAL 8017 (gloss)	
 Grey White RAL 9002 (gloss)	 Manhattan 0077 (gloss)	 Anthracite Grey RAL 7016 (gloss)	

Цвет категория 2: Наценка к стоимости цветов категории 1: €144,92

 Traffic White RAL 9216 (matt)	 Lichen NCS-S-2010-G60Y / 8723 (matt)	 NCS-S-0520-R90B 5613 (matt)	 Ägäis 0040 (gloss)
 White Matt 0556 (matt)	 Spring Green 0846 (matt)	 NCS-S-1030-R80B 0813 (matt)	 Greenwich 0044 (gloss)
 Ivory 0849 (matt)	 Petal 0510 (gloss)	 Pacific Blue 0519 (matt)	 Calypso 0043 (gloss)
 Lemon 0515 (gloss)	 Mauve 0517 (gloss)	 Horizone Blue 0520 (gloss)	 Chinchilla 0064 (matt)
 NCS-S-0530-Y10R 0802 (matt)	 Violet 0518 (gloss)	 NCS-S-2055-B10G 5743 (matt)	 Dark Brown 0847 (matt)
 NCS-S-0520-Y20R 0801 (matt)	 Strawberry NCS-S-2065-R20B / 3770 (matt)	 RAL 5017 RAL 5017 (gloss)	 Black Matt 0557 (matt)
 NCS-S-0530-Y30R 0806 (matt)	 Dark Purple 0848 (matt)	 Prussian Blue 0555 (gloss)	
 Flamingo 0069 (gloss)	 NCS-S-0520-R 1808 (matt)	 RAL 5002 RAL 5002 (gloss)	
 White Quartz 0521	 Brown Quartz 0529	 Amethyst Quartz 0516	 Titane 0335 (gloss)
 Sand Quartz 0522	 Orange Quartz 0528	 Red Quartz 0526	 Grey Aluminium 9007 (gloss)
 Beige Quartz 0523	 Stone Quartz 0527	 Black Quartz 0550	 White Aluminium 9006 (gloss)
 Caramel Quartz 0511	 Blue Quartz 0525	 Volcanic 0336	 Gold Look 0514 (gloss)
 Terracotta Quartz 0512	 Green Quartz 0524	 Anthracite 0346	
 Perlgold RAL 1036 (gloss)	 Perlkupfer RAL 8029 (gloss)	 Perlhellgrau RAL 9022 (gloss)	
 Perlbeige RAL 1035 (gloss)	 Perlmausgrau RAL 7048 (gloss)	 Perldunkelgrau RAL 9023 (gloss)	

Специальные цвета: Наценка к стоимости цветов категории 1: €217,39

 **Inox-Look**
0332 (gloss)

Обработанные металлические поверхности: Цена указана в соответствующих разделах прайс-листа

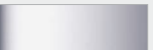
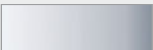
 Chrome 0008	 Inox Нержавеющая сталь	 Anodised aluminium 9501
---	--	--

Все остальные цвета по запросу. Некоторые модели не могут быть окрашены в отдельные цвета (см. Примечания на соответствующих страницах прайс-листа). Возможны некоторые отклонения цвета от первоначального в ходе производственного процесса (насыщенность, оттенок и блеск). Коды RAL Classic и NCS являются обозначениями, принятыми производителями красок. gloss – глянцевая поверхность; matt – матовая поверхность.

Внимание!

Водяные отопительные приборы из стали, в том числе полотенцесушители, предназначены для применения только в закрытых (независимых) системах отопления. Подключение к разводке горячего водоснабжения не допускается!

В систему ГВС возможна установка приборов, изготовленных из нержавеющей стали, сантехнической латуни или меди.

Авторские права на информацию, размещенную в каталоге, расположение рубрик и материалов принадлежат правообладателю и охраняются законодательством об авторском праве. Использование материалов каталога (любое копирование, тиражирование, распространение либо иное использование информации) разрешается только с письменного разрешения правообладателя.

Представительство «Цендер Груп Дойчланд ГмбХ»

117152 Москва, Севастопольский проспект, 11Г

тел./ факс: +7 495 602 03 15

e-mail: Russia@zehndergroup.com

www.zehnder.su · www.zehnder-charleston.ru



Скачать в pdf

zehnder